

# KATALOG 01/2025

# CATALOGUE





# Hans Schmid AG

---

Die Hans Schmid AG ist Ihr kompetenter Partner, wenn es um Sicherheit, Schutz und Privatsphäre geht. Sie erhalten von Hans Schmid AG hochwertige Abgrenzungen und Tore, fachliche Kompetenz und ganzheitlichen Service aus einer Hand. Unser umfangreiches Sortiment bietet Ihnen mit Sicherheit auch die passenden Lösungen, um Ihre Bedürfnisse optimal zu erfüllen.

Beratung | Planung | Fabrikation | Lieferung | Service

Hans Schmid SA est votre partenaire compétent en matière de sécurité, de protection et de respect de la vie privée. La société Hans Schmid SA vous propose des démarcations et des portes de qualité, une compétence professionnelle et un service complet d'une seule main. Notre vaste gamme de produits vous offrira certainement les bonnes solutions pour répondre au mieux à vos besoins.

Conseil | Planification | Fabrication | Livraison | Service

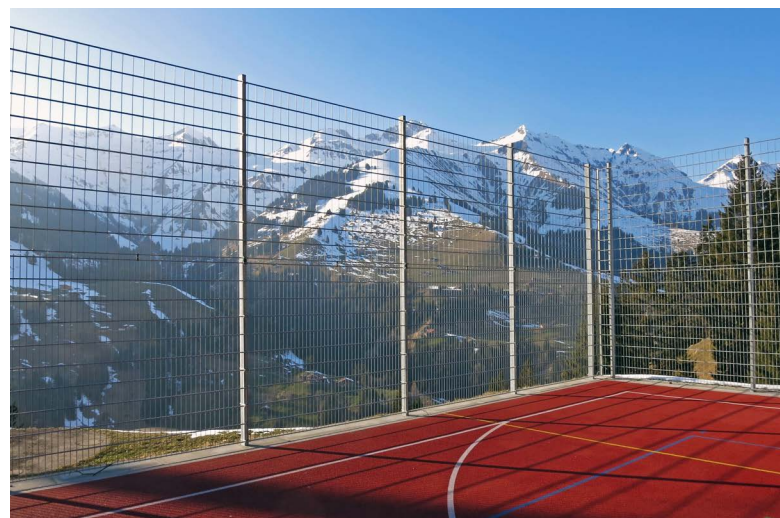
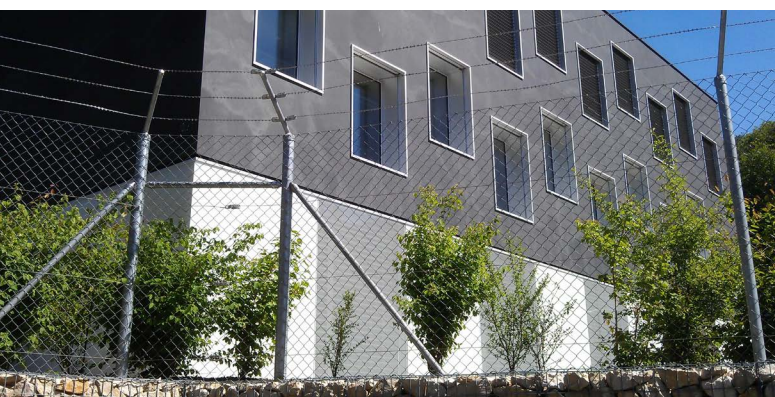

<b>2</b>	Diagonalgeflechte	Grillages simple torsion	2.1–2.21	<b>2</b>
<b>3</b>	Knotengitter	Treillis noués	3.1–3.6	<b>3</b>
<b>4</b>	Sechseckgeflechte	Grillages triple torsion	4.1–4.3	<b>4</b>
<b>5</b>	Casamet/Esafort-Gitter Geschweisste Gitter Well- und Stanzgitter	Treillis soudé Casamet/Esafort Treillis soudés Grillages ondulés et grillages étampés	5.1–5.14	<b>5</b>
<b>6</b>	HSB-Kurzrollen	Coupons de grillages pré-emballés HSB	6.1– 6.4	<b>6</b>
<b>7</b>	Zaungitter Pantanet	Clôture Pantanet	7.1–7.2	<b>7</b>
<b>8</b>	Drahtgewebe / Insektenschutzgewebe Siebe / Durchwurfgitter Kompostsilos	Toiles métalliques / Toiles moustiquaires Tamis / Claies à cribler Silos à compost	8.1–8.9	<b>8</b>
<b>9</b>	Ringdrähte / Binde- und Spanndrähte Agraffen / Drahtspanner / Drahtgeflecht- klammer / Zaunringzangen und -klammern	Fil de fer / Fil d'attache et fil de tension Agrafes / Tendeurs / Agrafe pour clôtures Agrafeuses et agrafes	9.1–9.14	<b>9</b>
<b>10</b>	Stacheldrähte / Litzendrähte Stacheldraht Motto Sicherheits-Stachelband	Ronces artificielles / Câbles lisses Ronces artificielles Motto / Bande barbelée de sécurité	10.1–10.4	<b>10</b>
<b>11</b>	Rohrpfosten und -streben Pfostenaufsätze / Rohrverbinder Bodenhülsen	Poteaux et contrefiches métalliques Rehausse de poteau / Raccords pour tubes ronds Manchons de sol	11.1–11.21	<b>11</b>
<b>12</b>	LOCINOX Schlösser und Zubehör Zubehör für Einzäunungen HSB Türsystem	Serrures LOCINOX et accessoires Accessoires de clôtures Système de porte HSB	12.1–12.47	<b>12</b>
<b>13</b>	Türen und Tore Sperrpfosten / Kipp-Pfosten City-Poller / Sperrketten	Portes et portails métalliques Poteaux de blocage / Poteaux de blocage rabattable Poteau urbain / Chaînes de barrage	13.1–13.16	<b>13</b>
<b>14</b>	Mobilzäune	Clôtures amovibles	14.1	<b>14</b>
<b>15</b>	Stahlgitterzäune	Grilles de clôture	15.1–15.7	<b>15</b>
<b>16</b>	Profilzaun 3D Doppelstab-Gittermatten	Clôture 3D Grilles de clôture à double fils	16.1–16.9	<b>16</b>
<b>17</b>	Gittertrennwände	Cloisons en treillis soudé	17.1–17.8	<b>17</b>
<b>18</b>	Holzäune / Sichtschutz Kunststoff-Staketenzäune Drahtseilzaun	Clôtures en bois / Clôtures en lattis Clôtures à claires-voies en matière synthétique Clôture à câble / Brise-vue	18.1–18.18	<b>18</b>
<b>19</b>	Verkaufsbedingungen	Conditions de vente	19.1	<b>19</b>

# Neu im Sortiment! Nouveau dans l'assortiment!

Katalog, Seiten  
Catalogue, pages  
2.6/2.11/2.13/2.20



## Umstellung auf Diagonalgeflecht Kurzrollen à 5 Meter

Wir arbeiten daran unser Sortiment kontinuierlich zu verbessern und haben uns entschieden, unsere bisherigen Diagonalgeflecht Abschnitte durch Kurzrollen à 5 Meter zu ersetzen. Dank dieser Optimierung sind wir in der Lage, Ihnen auch kleinere Mengen an Diagonalgeflecht kurzfristig und zu einem attraktiven Preis anzubieten.

## Changement au grillage simple torsion en rouleaux courts de 5 mètres

Nous travaillons à l'amélioration continue de notre assortiment et avons décidé de remplacer nos sections de coupes de grillage simple torsion par des rouleaux courts de 5 mètres. Grâce à cette optimisation, nous sommes en mesure de vous proposer de petites quantités de grillage simple torsion à court terme et à un prix intéressant.

Katalog, Seite  
Catalogue, page  
5.3



## Sortimentserweiterung bei geschweissten Gittern verzinkt auf Rollen

Wir freuen uns, Ihnen eine Erweiterung unseres Sortiments für verzinkte geschweisste Gitter auf Rollen bekanntzugeben. Ab sofort sind auch die Maschenweiten 10.6/10.6 mm und 16.0/16.0 mm verfügbar. Darüber hinaus führen wir neu die Maschenweite 8.3/8.3 mm in der Höhe von 1010 mm. Die hochwertigen, verzinkten geschweissten Gitter eignen sich ideal für zahlreiche Anwendungen und stehen Ihnen ab sofort in bewährter Qualität zur Verfügung.

## Extension de l'assortiment de treillis soudés galvanisés en rouleaux

Nous avons le plaisir de vous annoncer un élargissement de notre assortiment de grillages soudés galvanisés en rouleaux. Dès maintenant, les mailles de 10.6/10.6 mm et 16.0/16.0 mm sont également disponibles. En plus, nous proposons désormais la maille 8.3/8.3 mm d'une hauteur de 1010 mm. Les grilles soudées galvanisées de haute qualité sont idéales pour de nombreuses applications et sont disponibles dès maintenant dans une qualité éprouvée.

Katalog, Seiten  
Catalogue, pages  
13.10/13.11

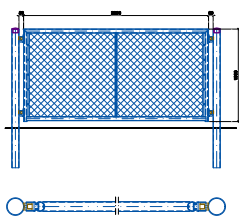

## Das Aushebefeld – Neu im Katalog

Ein Aushebefeld dient, ähnlich wie eine Personentür, als Durchgangslösung zwischen zwei Zonen. Im Gegensatz zur herkömmlichen Personentür, die täglich genutzt wird, kommt das Aushebefeld deutlich seltener zum Einsatz. Dadurch stellt es eine kostengünstige, aber dennoch robuste Alternative zu ein- oder zweiflügeligen Türen dar. Wir können auch Sondergrößen nach Ihren Anforderungen herstellen, gerne machen wir Ihnen ein Angebot.

## Le cadre amovible – Nouveau dans le catalogue

Comme une porte pour personnes, un cadre amovible sert de solution de passage entre deux zones. Contrairement à la porte pour personnes traditionnelle, qui est utilisée quotidiennement, le cadre amovible n'est utilisé beaucoup moins souvent. Elle constitue ainsi une alternative économique mais néanmoins robuste aux portes à un ou deux battants. Nous pouvons également fabriquer des dimensions spéciales selon vos exigences, nous vous ferons volontiers une offre.



**Ab sofort auch im Webshop erhältlich!**  
**Disponible dès maintenant dans la boutique en ligne!**



## Diagonalgeflecht

Starkverzinkt  
Galfan  
Grün plastifiziert  
Schwarz plastifiziert  
Anthrazit plastifiziert  
Aluminium  
Rostfrei

## Grillage simple torsion

à galvanisation riche  
Galfan  
plastifié vert  
plastifié noir  
plastifié anthracite  
en aluminium  
inoxydable







**Diagonalgeflechte 40 mm, 45 mm und 50 mm sind in jeder Höhe bis 6 Meter lieferbar**

**Grillages simple torsion 40 mm, 45 mm et 50 mm sont livrables dans toutes les hauteurs jusqu'à 6 mètres**



110.000

## Diagonalgeflecht aus starkverzinktem Draht

seit Jahrzehnten bekannt, bestens bewährt,  
vielseitig verwendbar

### Standardabmessungen

Lieferfrist: fettgedruckte Artikel ab Lager

### Masche / Maille 40 mm, Draht / Fil Ø 2,2 mm

Art.Nr. N° art.	Höhe Haut. mm	Länge Long. Rl/rl	Gewicht Poids Kg Rl/rl
<b>110.200</b>	<b>500</b>	<b>25 m</b>	<b>19,0</b>
<b>110.210</b>	<b>600</b>	<b>25 m</b>	<b>22,5</b>
<b>110.220</b>	<b>700</b>	<b>25 m</b>	<b>25,8</b>
<b>110.230</b>	<b>800</b>	<b>25 m</b>	<b>31,0</b>
<b>110.240</b>	<b>900</b>	<b>25 m</b>	<b>35,0</b>
<b>110.250</b>	<b>1000</b>	<b>25 m</b>	<b>39,0</b>
<b>110.260</b>	<b>1200</b>	<b>25 m</b>	<b>44,0</b>
110.270	1500	25 m	54,0
110.280	1800	25 m	65,0
110.290	2000	25 m	71,3



Wir verkaufen nur ganze Rollen. Dennoch bieten wir auch massgeschneiderte Lösungen an, die Ihren Anforderungen entsprechen. Kontaktieren Sie uns für Sonderanfertigungen in beliebigen Abmessungen und lassen Sie uns gemeinsam die passende Lösung für Ihr Projekt finden.

Nous ne vendons que des rouleaux entiers. Néanmoins, nous proposons également des solutions sur mesure qui répondent à vos besoins. Contactez-nous pour des fabrications spéciales dans n'importe quelle dimension et trouvons ensemble la solution adaptée à votre projet.

110.000

## Grillage simple torsion à galvanisation riche

connu depuis des années, éprouvé,  
emploi polyvalent

### Dimensions courantes

Délai: articles en gras en stock



110.00

## Diagonalgeflecht aus starkverzinktem Draht

seit Jahrzehnten bekannt, bestens bewährt,  
vielseitig verwendbar

### Standardabmessungen

Lieferfrist: fettgedruckte Artikel ab Lager  
übrige Artikel 1 - 2 Wochen

110.000

## Grillage simple torsion à galvanisation riche

connu depuis des années, éprouvé,  
emploi polyvalent

### Dimensions courantes

Délai: articles en gras en stock  
d'autres articles 1 - 2 semaines



### Masche / Maille 40 mm, Draht / Fil Ø 2,5 mm

Art.Nr. N° art.	Höhe Haut. mm	Länge Long. Rl/rl	Gewicht Poids Kg Rl/rl
<b>110.300</b>	<b>500</b>	<b>25 m</b>	<b>23,5</b>
<b>110.310</b>	<b>600</b>	<b>25 m</b>	<b>28,0</b>
<b>110.320</b>	<b>700</b>	<b>25 m</b>	<b>32,6</b>
<b>110.330</b>	<b>800</b>	<b>25 m</b>	<b>39,0</b>
<b>110.340</b>	<b>900</b>	<b>25 m</b>	<b>42,0</b>
<b>110.350</b>	<b>1000</b>	<b>25 m</b>	<b>46,5</b>
<b>110.360</b>	<b>1200</b>	<b>25 m</b>	<b>57,0</b>
<b>110.370</b>	<b>1500</b>	<b>25 m</b>	<b>69,7</b>
<b>110.380</b>	<b>1800</b>	<b>25 m</b>	<b>93,2</b>
<b>110.390</b>	<b>2000</b>	<b>25 m</b>	<b>97,5</b>



Wir verkaufen nur ganze Rollen. Dennoch bieten wir auch massgeschneiderte Lösungen an, die Ihren Anforderungen entsprechen. Kontaktieren Sie uns für Sonderanfertigungen in beliebigen Abmessungen und lassen Sie uns gemeinsam die passende Lösung für Ihr Projekt finden.

Nous ne vendons que des rouleaux entiers. Néanmoins, nous proposons également des solutions sur mesure qui répondent à vos besoins. Contactez-nous pour des fabrications spéciales dans n'importe quelle dimension et trouvons ensemble la solution adaptée à votre projet.



110.000

## Diagonalgeflecht aus starkverzinktem Draht

seit Jahrzehnten bekannt, bestens bewährt,  
vielseitig verwendbar

### Standardabmessungen

Lieferfrist: fettgedruckte Artikel ab Lager

### Masche / Maille 50 mm, Draht / Fil Ø 2,2 mm

Art.Nr. N° art.	Höhe Haut. mm	Länge Long. Rl/rl	Gewicht Poids Kg Rl/rl
<b>110.500</b>	<b>500</b>	<b>25 m</b>	<b>15,7</b>
<b>110.510</b>	<b>600</b>	<b>25 m</b>	<b>18,1</b>
<b>110.520</b>	<b>700</b>	<b>25 m</b>	<b>21,6</b>
<b>110.530</b>	<b>800</b>	<b>25 m</b>	<b>23,9</b>
<b>110.540</b>	<b>900</b>	<b>25 m</b>	<b>26,5</b>
<b>110.550</b>	<b>1000</b>	<b>25 m</b>	<b>29,6</b>
<b>110.560</b>	<b>1200</b>	<b>25 m</b>	<b>35,3</b>
<b>110.570</b>	<b>1500</b>	<b>25 m</b>	<b>44,3</b>
<b>110.580</b>	<b>1800</b>	<b>25 m</b>	<b>54,0</b>
<b>110.590</b>	<b>2000</b>	<b>25 m</b>	<b>60,0</b>



Wir verkaufen nur ganze Rollen. Dennoch bieten wir auch massgeschneiderte Lösungen an, die Ihren Anforderungen entsprechen. Kontaktieren Sie uns für Sonderanfertigungen in beliebigen Abmessungen und lassen Sie uns gemeinsam die passende Lösung für Ihr Projekt finden.

Nous ne vendons que des rouleaux entiers. Néanmoins, nous proposons également des solutions sur mesure qui répondent à vos besoins. Contactez-nous pour des fabrications spéciales dans n'importe quelle dimension et trouvons ensemble la solution adaptée à votre projet.

110.000

## Grillage simple torsion à galvanisation riche

connu depuis des années, éprouvé,  
emploi polyvalent

### Dimensions courantes

Délai: articles en gras en stock



110.00

## Diagonalgeflecht aus starkverzinktem Draht

seit Jahrzehnten bekannt, bestens bewährt,  
vielseitig verwendbar

### Standardabmessungen

Lieferfrist: fettgedruckte Artikel ab Lager

110.000

## Grillage simple torsion à galvanisation riche

connu depuis des années, éprouvé,  
emploi polyvalent

### Dimensions courantes

Délai: articles en gras en stock



### Masche / Maille 50 mm, Draht / Fil Ø 2,5 mm

Art. Nr. N° art.	Höhe Haut. mm	Länge Long. Rl/rl	Gewicht Poids Kg Rl/rl
<b>110.600</b>	<b>500</b>	<b>25 m</b>	<b>20,4</b>
<b>110.610</b>	<b>600</b>	<b>25 m</b>	<b>23,0</b>
<b>110.620</b>	<b>700</b>	<b>25 m</b>	<b>27,4</b>
<b>110.630</b>	<b>800</b>	<b>25 m</b>	<b>30,9</b>
<b>110.640</b>	<b>900</b>	<b>25 m</b>	<b>35,5</b>
<b>110.650</b>	<b>1000</b>	<b>25 m</b>	<b>37,7</b>
<b>110.655</b>	<b>1100</b>	<b>25 m</b>	<b>41,2</b>
<b>110.660</b>	<b>1200</b>	<b>25 m</b>	<b>46,5</b>
<b>110.670</b>	<b>1500</b>	<b>25 m</b>	<b>58,1</b>
<b>110.680</b>	<b>1800</b>	<b>25 m</b>	<b>69,7</b>
<b>110.690</b>	<b>2000</b>	<b>25 m</b>	<b>75,0</b>

### Kurzrollen 5 m, Rouleaux courts de 5 m

Art. Nr. N° art.	Höhe Haut. mm	Länge Long. Rl/rl	Gewicht Poids Kg Rl/rl
<b>110.631</b>	<b>800</b>	<b>5 m</b>	<b>6.2</b>
<b>110.651</b>	<b>1000</b>	<b>5 m</b>	<b>7.6</b>
<b>110.661</b>	<b>1200</b>	<b>5 m</b>	<b>9.3</b>
<b>110.691</b>	<b>2000</b>	<b>5 m</b>	<b>15.0</b>



Finden Sie die gesuchte Abmessung nicht als Kurzrolle? Wir bieten Sonderanfertigungen in jeder Abmessung an. Kontaktieren Sie uns für massgeschneiderte Lösungen nach Ihren Bedürfnissen.

Vous ne trouvez pas la dimension que vous recherchez en rouleau court? Nous proposons des solutions sur mesure dans toutes les dimensions. Contactez-nous pour des solutions adaptées à vos besoins.



110.000

## Diagonalgeflecht aus starkverzinktem Draht

seit Jahrzehnten bekannt, bestens bewährt,  
vielseitig verwendbar

### Standardabmessungen

Lieferfrist: fettgedruckte Artikel ab Lager  
übrige Artikel 1 - 2 Wochen

Masche / Maille 50 mm, Draht / Fil Ø 2,5 mm

Art.Nr. N° art.	Höhe Haut. mm	Länge Long. Rl/rl	Gewicht Poids Kg m <sup>1</sup>
110.692	2500	20 m	3,75
110.693	3000	20 m	4,50
110.694	4000	15 m	6,00
110.695	5000	10 m	7,50
110.696	6000	10 m	9,00

Für grössere Mengen, erbitten wir Ihre Preis Anfrage. Pour des quantités importantes, demander notre offre.

### Sonderanfertigung

Lieferfrist: 2 - 3 Wochen je nach Menge

Art.Nr. N° art.	Masche Draht mm	Draht Fil Ø mm	Gewicht Poids Kg m <sup>2</sup>
113.011	40	2,2	1,56
113.021	40	2,5	1,86
113.405	40	2,8	2,45
113.406	40	3,0	3,00
113.031	45	2,2	1,35
113.041	45	2,5	1,75
113.455	45	2,8	2,30
113.456	45	3,0	2,80
113.051	50	2,2	1,18
113.061	50	2,5	1,51
113.071	50	2,8	1,93
113.081	50	3,0	2,24

Lieferbar in jeder Höhe bis 6000 mm

Zuschläge pro Abmessung / Majoration par dimension	für Höhen / pour hauteurs	über / au-dessus de	3000 mm	5%	4000 mm	10%	5000 mm	15%

Für Geflechtshöhen ab 3000 mm können auf Wunsch verzinkte Kernrohre, Ø 42 mm, eingelegt werden.

Pour des hauteurs dépassant 3000 mm, des tubes galv. Ø 42 mm, peuvent être placés sur demande au centre des rouleaux.

Andere Abmessungen auf Anfrage.

110.000

## Grillage simple torsion à galvanisation riche

connu depuis des années, éprouvé,  
emploi polyvalent

### Dimensions courantes

Délai: articles en gras en stock  
d'autres articles 1 - 2 semaines



### Dimensions spéciales

Délais: 2 - 3 semaines selon quantité

Livrable dans toutes les hauteurs jusqu'à 6000 mm

für Höhen / pour hauteurs	800 mm	10%
unter / au-dessous de	600 mm	20%
	500 mm	50%
	400 mm	100%

Autres dimensions sur demande.

110.00

## Diagonalgeflecht aus starkverzinktem Draht

### Standardabmessungen

Lieferfrist: 1 - 2 Wochen



110.000

## Grillage simple torsion à galvanisation riche

### Dimensions courantes

Délai: 1 - 2 semaines

#### Masche / Maille 50 mm, Draht / Fil Ø 2,8 mm

Art.Nr. N° art.	Höhe Haut. mm	Länge Long. Rl/rl	Gewicht Poids Kg Rl/rl
110.750	1000	25 m	48,3
110.760	1200	25 m	59,2
110.770	1500	25 m	72,5
110.780	1800	25 m	86,3
110.790	2000	25 m	96,0

#### Masche / Maille 50 mm, Draht / Fil Ø 3,0 mm

Art.Nr. N° art.	Höhe Haut. mm	Länge Long. Rl/rl	Gewicht Poids Kg Rl/rl
110.850	1000	25 m	56,10
110.860	1200	25 m	65,70
110.870	1500	25 m	82,30
110.880	1800	25 m	98,90
110.890	2000	25 m	109,80



Wir verkaufen nur ganze Rollen. Dennoch bieten wir auch massgeschneiderte Lösungen an, die Ihren Anforderungen entsprechen. Kontaktieren Sie uns für Sonderanfertigungen in beliebigen Abmessungen und lassen Sie uns gemeinsam die passende Lösung für Ihr Projekt finden.

Nous ne vendons que des rouleaux entiers. Néanmoins, nous proposons également des solutions sur mesure qui répondent à vos besoins. Contactez-nous pour des fabrications spéciales dans n'importe quelle dimension et trouvons ensemble la solution adaptée à votre projet.



113.000

## Diagonalgeflecht aus starkverzinktem Draht

### Sonderanfertigung

Lieferfristen je nach Menge und Abmessung

Art.Nr. N° art.	Masche Draht mm	Draht Fil Ø mm	Gewicht Poids Kg m <sup>2</sup>
113.100	10	1.5	3,20
113.101	10	1.8	4,50
113.151	15	1.8	2,85
113.152	15	2.0	3,55
113.202	20	2.0	2,60
113.203	20	2.2	3,10
113.204	20	2.5	3,90
113.253	25	2.2	2,50
113.254	25	2.5	3,35
113.303	30	2.2	2,15
113.304	30	2.5	2,80
113.305	30	2.8	3,50
113.507	50	3.5	3,20
113.508	50	4.0	4,20
113.605	60	2.8	1,75
113.606	60	3.0	2,10
113.607	60	3.5	2,70
113.608	60	4.0	3,50
113.806	80	3.0	1,50
113.807	80	3.5	2,00
113.808	80	4.0	2,55
113.986	100	3.0	1,25
113.987	100	3.5	1,55
113.988	100	4.0	2,10

Lieferbar in jeder Höhe bis 3000 mm

Zuschläge pro Abmessung / Majoration par dimension  
für Höhen / pour hauteurs 800 mm 10%  
unter / au-dessous de 600 mm 20%

Auf Wunsch verzinkte Kernrohre, Ø 42 mm, eingelegt werden.  
Tubes galv. Ø 42 mm, peuvent être placés sur demande au centre des rouleaux.

Andere Abmessungen auf Anfrage.

113.000

## Grillage simple torsion à galvanisation riche

### Dimensions spéciales

Délais de livraison selon quantité et dimension

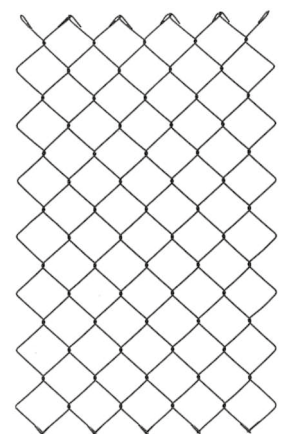
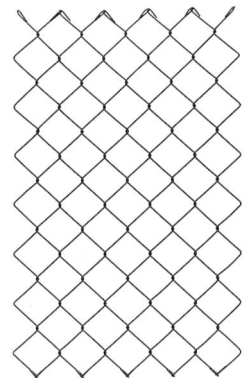
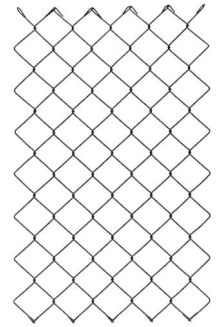

Livrable dans toutes les hauteurs jusqu'à 3000 mm

500 mm 50%  
400 mm 100%

Autres dimensions sur demande.

122.000

## Diagonalgeflecht Galfan®

mit hervorragendem Korrosionsschutz

Überzeugende Vorteile:

- dank Zink- und Aluminiumbeschichtung neue, optimale Qualität
- glatte, dunkelgraue Oberfläche
- 2 - 3fache Lebensdauer

## Standardabmessungen

Lieferfrist: fettgedruckte Artikel ab Lager  
übrige Artikel 1 - 2 Wochen

122.000

## Grillage simple torsion Galfan®

avec résistance supérieure à la corrosion

Avantages reconnus:

- grâce au revêtement de zinc et aluminium qualité nouvelle, éprouvée
- surface lisse, aspect gris foncé
- dure 2 - 3 fois plus longtemps

## Dimensions courantes

Délai: articles en gras en stock  
d'autres articles 1 - 2 semaines

### Masche / Maille 40 mm, Draht / Fil Ø 2,2 mm

Art.Nr. N° art.	Höhe Haut. mm	Länge Long. Rl/rl	Gewicht Poids Kg Rl/rl
122.200	500	25 m	19,0
<b>122.210</b>	<b>600</b>	<b>25 m</b>	<b>22,5</b>
122.220	700	25 m	25,8
<b>122.230</b>	<b>800</b>	<b>25 m</b>	<b>31,0</b>
122.240	900	25 m	35,0
<b>122.250</b>	<b>1000</b>	<b>25 m</b>	<b>39,0</b>
<b>122.260</b>	<b>1200</b>	<b>25 m</b>	<b>44,0</b>
122.270	1500	25 m	54,0
122.280	1800	25 m	65,5
122.290	2000	25 m	71,3



Wir verkaufen nur ganze Rollen. Dennoch bieten wir auch massgeschneiderte Lösungen an, die Ihren Anforderungen entsprechen. Kontaktieren Sie uns für Sonderanfertigungen in beliebigen Abmessungen und lassen Sie uns gemeinsam die passende Lösung für Ihr Projekt finden.

Nous ne vendons que des rouleaux entiers. Néanmoins, nous proposons également des solutions sur mesure qui répondent à vos besoins. Contactez-nous pour des fabrications spéciales dans n'importe quelle dimension et trouvons ensemble la solution adaptée à votre projet.



122.000

## Diagonalgeflecht Galfan®

mit hervorragendem Korrosionsschutz

Überzeugende Vorteile:

- dank Zink- und Aluminiumbeschichtung neue, optimale Qualität
- glatte, dunkelgraue Oberfläche
- 2 - 3fache Lebensdauer

### Standardabmessungen

Lieferfrist: fettgedruckte Artikel ab Lager  
übrige Artikel 1 - 2 Wochen

#### Masche / Maille 40 mm, Draht / Fil Ø 2,5 mm

Art. Nr. N° art.	Höhe Haut. mm	Länge Long. Rl/rl	Gewicht Poids Kg Rl/rl
122.300	500	25 m	23,5
<b>122.310</b>	<b>600</b>	<b>25 m</b>	<b>28,0</b>
122.320	700	25 m	32,6
<b>122.330</b>	<b>800</b>	<b>25 m</b>	<b>39,0</b>
122.340	900	25 m	42,5
<b>122.350</b>	<b>1000</b>	<b>25 m</b>	<b>46,5</b>
<b>122.360</b>	<b>1200</b>	<b>25 m</b>	<b>57,0</b>
<b>122.370</b>	<b>1500</b>	<b>25 m</b>	<b>69,7</b>
122.380	1800	25 m	93,2
122.390	2000	25 m	97,5

#### Kurzrollen 5 m, Rouleaux courts de 5 m

Art. Nr. N° art.	Höhe Haut. mm	Länge Long. Rl/rl	Gewicht Poids Kg Rl/rl
<b>122.331</b>	<b>800</b>	<b>5 m</b>	<b>7.5</b>
122.341	1000	5 m	8.4
<b>122.351</b>	<b>1000</b>	<b>5 m</b>	<b>9.3</b>
<b>122.361</b>	<b>1200</b>	<b>5 m</b>	<b>11.4</b>
<b>122.391</b>	<b>2000</b>	<b>5 m</b>	<b>19.5</b>

Finden Sie die gesuchte Abmessung nicht als Kurzrolle? Wir bieten Sonderanfertigungen in jeder Abmessung an. Kontaktieren Sie uns für massgeschneiderte Lösungen nach Ihren Bedürfnissen.

Vous ne trouvez pas la dimension que vous recherchez en rouleau court? Nous proposons des solutions sur mesure dans toutes les dimensions. Contactez-nous pour des solutions adaptées à vos besoins.

122.000

## Grillage simple torsion Galfan®

avec résistance supérieure à la corrosion

Avantages reconnus:

- grâce au revêtement de zinc et aluminium qualité nouvelle, éprouvée
- surface lisse, aspect gris foncé
- dure 2 - 3 fois plus longtemps

### Dimensions courantes

Délai: articles en gras en stock  
d'autres articles 1 - 2 semaines

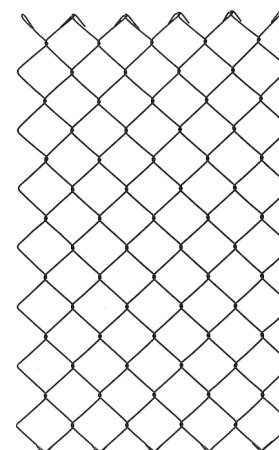

122.000

## Diagonalgeflecht Galfan®

mit hervorragendem Korrosionsschutz

Überzeugende Vorteile:

- dank Zink- und Aluminiumbeschichtung neue, optimale Qualität
- glatte, dunkelgraue Oberfläche
- 2 - 3fache Lebensdauer

## Standardabmessungen

Lieferfrist: fettgedruckte Artikel ab Lager  
übrige Artikel 1 - 2 Wochen

122.000

## Grillage simple torsion Galfan®

avec résistance supérieure à la corrosion

Avantages reconnus:

- grâce au revêtement de zinc et aluminium qualité nouvelle, éprouvée
- surface lisse, aspect gris foncé
- dure 2 - 3 fois plus longtemps

## Dimensions courantes

Délai: articles en gras en stock  
d'autres articles 1 - 2 semaines

### Masche / Maille 50 mm, Draht / Fil Ø 2,2 mm

Art.Nr. N° art.	Höhe Haut. mm	Länge Long. Rl/rl	Gewicht Poids Kg Rl/rl
122.500	500	25 m	15,0
122.510	600	25 m	18,1
122.520	700	25 m	21,6
122.530	800	25 m	23,9
122.540	900	25 m	26,5
<b>122.550</b>	<b>1000</b>	<b>25 m</b>	<b>29,6</b>
<b>122.560</b>	<b>1200</b>	<b>25 m</b>	<b>35,3</b>
122.570	1500	25 m	44,3
122.580	1800	25 m	54,0
122.590	2000	25 m	60,0



Wir verkaufen nur ganze Rollen. Dennoch bieten wir auch massgeschneiderte Lösungen an, die Ihren Anforderungen entsprechen. Kontaktieren Sie uns für Sonderanfertigungen in beliebigen Abmessungen und lassen Sie uns gemeinsam die passende Lösung für Ihr Projekt finden.

Nous ne vendons que des rouleaux entiers. Néanmoins, nous proposons également des solutions sur mesure qui répondent à vos besoins. Contactez-nous pour des fabrications spéciales dans n'importe quelle dimension et trouvons ensemble la solution adaptée à votre projet.



122.000

## Diagonalgeflecht Galfan®

mit hervorragendem Korrosionsschutz

Überzeugende Vorteile:

- dank Zink- und Aluminiumbeschichtung neue, optimale Qualität
- glatte, dunkelgraue Oberfläche
- 2 - 3fache Lebensdauer

## Standardabmessungen

Lieferfrist: fettgedruckte Artikel ab Lager

### Masche / Maille 50 mm, Draht / Fil Ø 2,5 mm

Art.Nr. N° art.	Höhe Haut. mm	Länge Long. Rl/rl	Gewicht Poids Kg Rl/rl
122.600	500	25 m	20,4
122.610	600	25 m	23,0
122.620	700	25 m	27,4
122.630	800	25 m	30,9
122.640	900	25 m	34,5
122.650	1000	25 m	37,7
122.660	1200	25 m	46,5
122.670	1500	25 m	58,1
122.680	1800	25 m	69,7
122.690	2000	25 m	75,0

### Kurzrollen 5 m, Rouleaux courts de 5 m

Art. Nr. N° art.	Höhe Haut. mm	Länge Long. Rl/rl	Gewicht Poids Kg Rl/rl
122.631	800	5 m	6.2
122.651	1000	5 m	7.6
122.661	1200	5 m	9.3
122.691	2000	5 m	15.0

Finden Sie die gesuchte Abmessung nicht als Kurzrolle? Wir bieten Sonderanfertigungen in jeder Abmessung an. Kontaktieren Sie uns für massgeschneiderte Lösungen nach Ihren Bedürfnissen.

Vous ne trouvez pas la dimension que vous recherchez en rouleau court? Nous proposons des solutions sur mesure dans toutes les dimensions. Contactez-nous pour des solutions adaptées à vos besoins.

122.000

## Grillage simple torsion Galfan®

avec résistance supérieure à la corrosion

Avantages reconnus:

- grâce au revêtement de zinc et aluminium qualité nouvelle, éprouvée
- surface lisse, aspect gris foncé
- dure 2 - 3 fois plus longtemps

## Dimensions courantes

Délai: articles en gras en stock

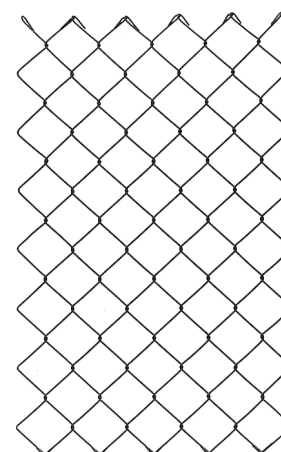

122.000 + 124.000

## Diagonalgeflecht Galfan®

mit hervorragendem Korrosionsschutz

### Standardabmessungen

Lieferfrist: 1 - 2 Wochen, nicht ab Lager



122.000 + 124.000

## Grillage simple torsion Galfan®

avec résistance supérieure à la corrosion

### Dimensions courantes

Délai: 1 - 2 semaines, pas du stock

#### Masche / Maille 50 mm, Draht / Fil Ø 2,5 mm

Art.Nr. N° art.	Höhe Haut. mm	Länge Long. Rl/rl	Gewicht Poids Kg/m <sup>1</sup>
122.692	2500	20 m	3,75
122.693	3000	20 m	4,50
122.694	4000	15 m	6,00
122.695	5000	10 m	7,50
122.696	6000	10 m	9,00

#### Sonderanfertigung

Lieferfristen je nach Menge und Abmessung

Art.Nr. N° art.	Masche Draht mm	Draht Fil Ø mm	Gewicht Poids Kg m <sup>2</sup>
124.403	40	2,2	1,56
124.404	40	2,5	1,86
124.405	40	2,8	2,45
124.406	40	3,0	3,00
124.453	45	2,2	1,35
124.454	45	2,5	1,75
124.455	45	2,8	2,30
124.456	45	3,0	2,80
124.503	50	2,2	1,18
124.504	50	2,5	1,51
124.505	50	2,8	1,93
124.506	50	3,0	2,24

#### Dimensions spéciales

Délais de livraison selon quantité et dimension

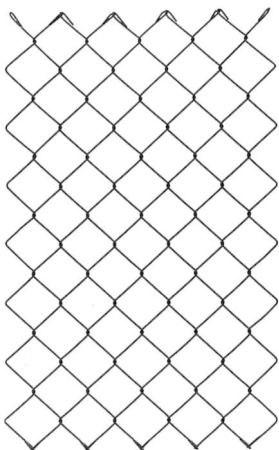

#### Lieferbar in jeder Höhe bis 6000 mm

Zuschläge pro Abmessung / Majoration par dimension	für Höhen / pour hauteurs	über / au-dessus de	3000 mm	5%
	4000 mm		10%	
	5000 mm		15%	

Für Geflechtshöhen ab 3000 mm können auf Wunsch verzinkte Kernrohre, Ø 42 mm, eingelegt werden.  
Pour des hauteurs dépassant 3000 mm, des tubes galv. Ø 42 mm, peuvent être placés sur demande au centre des rouleaux.

Andere Abmessungen auf Anfrage.

#### Livrable dans toutes les hauteurs jusqu'à 6000 mm

für Höhen / pour hauteurs	800 mm	10%
unter / au-dessous de	600 mm	20%
	500 mm	50%
	400 mm	100%

Autres dimensions sur demande.

122.000

## Diagonalgeflecht Galfan®

mit hervorragendem Korrosionsschutz

### Standardabmessungen

Lieferfrist: 1 - 2 Wochen, nicht ab Lager

#### Masche / Maille 50 mm, Draht / Fil Ø 2,8 mm

Art.Nr. N° art.	Höhe Haut. mm	Länge Long. Rl/rl	Gewicht Poids Kg Rl/rl
122.750	1000	25 m	48,3
122.760	1200	25 m	59,2
122.770	1500	25 m	72,5
122.780	1800	25 m	86,3
122.790	2000	25 m	96,0

#### Masche / Maille 50 mm, Draht / Fil Ø 3,0 mm

Art.Nr. N° art.	Höhe Haut. mm	Länge Long. Rl/rl	Gewicht Poids Kg Rl/rl
122.850	1000	25 m	56,1
122.860	1200	25 m	65,7
122.870	1500	25 m	82,3
122.880	1800	25 m	98,0
122.890	2000	25 m	109,8



Wir verkaufen nur ganze Rollen. Dennoch bieten wir auch massgeschneiderte Lösungen an, die Ihren Anforderungen entsprechen. Kontaktieren Sie uns für Sonderanfertigungen in beliebigen Abmessungen und lassen Sie uns gemeinsam die passende Lösung für Ihr Projekt finden.

Nous ne vendons que des rouleaux entiers. Néanmoins, nous proposons également des solutions sur mesure qui répondent à vos besoins. Contactez-nous pour des fabrications spéciales dans n'importe quelle dimension et trouvons ensemble la solution adaptée à votre projet.

122.000

## Grillage simple torsion Galfan®

avec résistance supérieure à la corrosion

### Dimensions courantes

Délai: 1 - 2 semaines, pas du stock





124.000

## Diagonalgeflecht Galfan®

### Sonderanfertigung

Lieferfristen: auf Anfrage

Art. Nr. N° art.	Masche Draht mm	Draht Fil Ø mm	Gewicht Poids Kg m <sup>2</sup>
124.102	10	2.0	5,50
124.152	15	2.0	3,55
124.153	15	2.2	4,40
124.202	20	2.0	2,60
124.203	20	2.2	3,10
124.204	20	2.5	3,90
124.252	25	2.0	2,15
124.253	25	2.2	2,50
124.254	25	2.5	3,35
124.302	30	2.0	1,75
124.303	30	2.2	2,15
124.304	30	2.5	2,80
124.305	30	2.8	3,50
124.604	60	2.5	1,35
124.605	60	2.8	1,75
124.606	60	3.0	2,10
124.804	80	2.5	1,00
124.805	80	2.8	1,25
124.806	80	3.0	1,50
124.984	100	2.5	0,90
124.985	100	2.8	1,05
124.986	100	3.0	1,25

124000

## Grillage simple torsion Galfan®

### Dimensions spéciales

Délais: sur demande

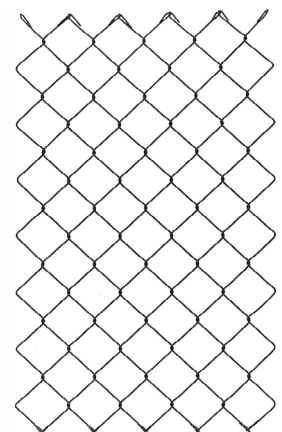
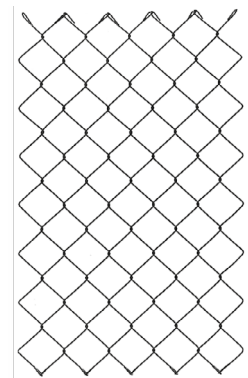
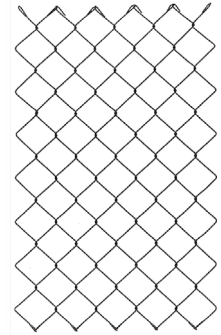

Lieferbar in jeder Höhe bis 3000 mm / Livrable dans toutes les hauteurs jusqu'à 3000 mm

#### Zuschläge pro Abmessung / Majoration par dimension

für Höhen / pour hauteurs	800 mm 10%	500 mm 50%
unter / au-dessous de	600 mm 20%	400 mm 100%

Auf Wunsch können verzinkte Kernrohre, Ø 42 mm, eingelegt werden.  
Tubes galv. Ø 42 mm, peuvent être placés sur demande au centre des rouleaux.

Andere Abmessungen auf Anfrage / Autres dimensions sur demande.

126.000

## Diagonalgeflecht aus Aluminiumdraht

### Sonderanfertigungen

Preise und Lieferfrist auf Anfrage

Art. Nr. N° art.	Masche Maille mm	Draht Fil Ø mm	Gewicht Poids kg/m <sup>2</sup>
126.100	10	1,5	1,10
126.151	15	1,8	1,00
126.202	20	2,0	0,95
126.204	20	2,5	1,50
126.254	25	2,5	1,15
126.304	30	2,5	1,05
126.404	40	2,5	0,70
126.406	40	3,0	1,05

Lieferbar in jeder Höhe bis 3000 mm

125.000

## Diagonalgeflecht aus rostfreiem Draht (1.4567)

### Sonderanfertigungen

Preise und Lieferfrist auf Anfrage

Art. Nr. N° art.	Masche Maille mm	Draht Fil Ø mm	Gewicht Poids kg/m <sup>2</sup>
125.202	20	2,0	2,60
125.303	30	2,0	2,15
125.304	30	2,5	2,80
125.402	40	2,0	1,25

Lieferbar in jeder Höhe bis 2000 mm

Andere Abmessungen auf Anfrage.

126.000

## Grillage simple torsion en fil d'aluminium

### Dimensions spéciales

Prix et délai sur demande

Art. Nr. N° art.	Masche Maille mm	Draht Fil Ø mm	Gewicht Poids kg/m <sup>2</sup>
126.454	45	2,5	0,85
126.456	45	3,0	1,00
126.504	50	2,5	0,55
126.506	50	3,0	0,85
126.508	50	4,0	1,50
126.606	60	3,0	0,75
126.608	60	4,0	1,25
126.806	80	3,0	0,55
126.808	80	4,0	0,90
126.998	100	4,0	0,75

Livrables dans toutes les hauteurs jusqu'à 3000 mm

125.000

## Grillage simple torsion en fil inoxydable (1.4567)

### Dimensions spéciales

Prix et délai sur demande

Art. Nr. N° art.	Masche Maille mm	Draht Fil Ø mm	Gewicht Poids kg/m <sup>2</sup>
125.404	40	2,5	1,95
125.452	45	2,0	1,15
125.454	45	2,5	1,75
125.502	50	2,0	1,00
125.504	50	2,5	1,55

Livrables dans toutes les hauteurs jusqu'à 2000 mm

Autres dimensions sur demande.

114.000

## Diagonalgeflecht grün plastifiziert

(kunststoffgesintert, mit verzinktem Kerndraht)  
Farbe RAL 6005

für solide Einzäunungen von langer Lebensdauer,  
weil vor Rostanfall dauernd geschützt

### Standardabmessungen

Lieferfrist: 1 - 2 Wochen, nicht ab Lager

114.000

## Grillage simple torsion plastifié vert

(fil de fer galvanisé et plastifié fluidisé)  
couleur RAL 6005

La clôture idéale et solide, défiant la rouille et  
la corrosion

### Dimensions courantes

Délai: 1 - 2 semaines, pas du stock



### Masche / Maille 40 mm, Draht / Fil Ø 2,0 / 2,5 mm

Art.Nr. N° art.	Höhe Haut. mm	Länge Long. Rl/rl	Gewicht Poids Kg Rl/rl
114.600	500	25 m	18,0
114.610	600	25 m	21,0
114.620	700	25 m	24,8
114.630	800	25 m	26,8
114.640	900	25 m	30,3
114.650	1000	25 m	34,0
114.660	1200	25 m	40,5
114.670	1500	25 m	51,0
114.680	1800	25 m	61,8
114.690	2000	25 m	68,1



Wir verkaufen nur ganze Rollen. Dennoch bieten wir auch massgeschneiderte Lösungen an, die Ihren Anforderungen entsprechen. Kontaktieren Sie uns für Sonderanfertigungen in beliebigen Abmessungen und lassen Sie uns gemeinsam die passende Lösung für Ihr Projekt finden.

Nous ne vendons que des rouleaux entiers. Néanmoins, nous proposons également des solutions sur mesure qui répondent à vos besoins. Contactez-nous pour des fabrications spéciales dans n'importe quelle dimension et trouvons ensemble la solution adaptée à votre projet.



114.000 / 121.000 / 128.000

### Diagonalgeflecht plastifiziert

Farbe: grün RAL 6005 / schwarz RAL 9005 / anthrazit RAL 7016

(kunststoffgesintert, mit verzinktem Kerndraht)  
für solide Einzäunungen von langer Lebensdauer,  
weil vor Rostanfall dauernd geschützt

### Standardabmessungen

Lieferfrist: fettgedruckte Artikel ab Lager  
übrige Artikel 1 - 2 Wochen

114.000 / 121.000 / 128.000

### Grillage simple torsion plastifié

Couleur: vert RAL 6005 / noir RAL 9005 / anthracite RAL 7016

(fil de fer galvanisé et plastifié fluidisé)  
La clôture idéale et solide, déifiant la rouille et  
la corrosion

### Dimensions courantes

Délai: articles en gras en stock  
d'autres articles 1 - 2 semaines

### Masche / Maille 40 mm, Draht / Fil Ø 2,3 / 2,8 mm

Art.Nr. N° art.	Art.Nr. N° art.	Art.Nr. N° art.	Höhe Hauteur mm	Länge Longueur mm	Gewicht Poids Kg Rl/rl
grün vert	schwarz noir	anthrazit anthracite			
114.700	121.200	128.200	500	25 m	23,8
114.710	121.210	128.210	600	25 m	28,5
114.720	121.220	128.220	700	25 m	33,2
<b>114.730</b>	<b>121.230</b>	<b>128.230</b>	<b>800</b>	<b>25 m</b>	<b>38,0</b>
114.740	121.240	128.240	900	25 m	43,0
<b>114.750</b>	<b>121.250</b>	<b>128.250</b>	<b>1000</b>	<b>25 m</b>	<b>47,5</b>
114.760	121.260	128.260	1200	25 m	57,0
114.770	121.270	128.270	1500	25 m	71,2
114.780	121.280	128.280	1800	25 m	85,5
114.790	121.290	128.290	2000	25 m	95,0



Wir verkaufen nur ganze Rollen. Dennoch bieten wir auch massgeschneiderte Lösungen an, die Ihren Anforderungen entsprechen. Kontaktieren Sie uns für Sonderanfertigungen in beliebigen Abmessungen und lassen Sie uns gemeinsam die passende Lösung für Ihr Projekt finden.

Nous ne vendons que des rouleaux entiers. Néanmoins, nous proposons également des solutions sur mesure qui répondent à vos besoins. Contactez-nous pour des fabrications spéciales dans n'importe quelle dimension et trouvons ensemble la solution adaptée à votre projet.



114.000 / 121.000 / 128.000

## Diagonalgeflecht plastifiziert

Farbe: grün RAL 6005 / schwarz RAL 9005 / anthrazit RAL 7016

(kunststoffgesintert, mit verzinktem Kerndraht)  
für solide Einzäunungen von langer Lebensdauer,  
weil vor Rostanfall dauernd geschützt

## Standardabmessungen

Lieferfrist: fettgedruckte Artikel ab Lager  
übrige Artikel 1 - 2 Wochen

114.000 / 121.000 / 128.000

## Grillage simple torsion plastifié

Couleur: vert RAL 6005 / noir RAL 9005 / anthracite RAL 7016

(fil de fer galvanisé et plastifié fluidisé)  
La clôture idéale et solide, défiant la rouille et  
la corrosion

## Dimensions courantes

Délai: articles en gras en stock  
d'autres articles 1 - 2 semaines



### Masche / Maille 50 mm, Draht / Fil Ø 2,3 / 2,8 mm

Art.Nr. N° art.	Art.Nr. N° art.	Art.Nr. N° art.	Höhe Hauteur mm	Länge Longueur Rl/rl	Gewicht Poids Kg Rl/rl
grün vert	schwarz noir	anthrazit anthracite			
114.400	121.100	128.100	500	25 m	20,1
<b>114.410</b>	<b>121.110</b>	<b>128.110</b>	600	25 m	22,2
114.420	121.120	128.120	700	25 m	27,5
<b>114.430</b>	<b>121.130</b>	<b>128.130</b>	800	25 m	30,2
114.440	121.140	128.140	900	25 m	34,0
<b>114.450</b>	<b>121.150</b>	<b>128.150</b>	1000	25 m	37,2
114.460	121.160	128.160	1200	25 m	44,6
114.470	121.170	128.170	1500	25 m	56,1
114.480	121.180	128.180	1800	25 m	65,3
<b>114.490</b>	<b>121.190</b>	<b>128.190</b>	2000	25 m	75,0

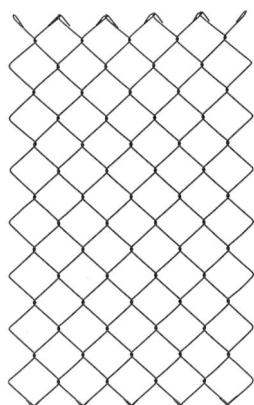

### Kurzrollen 5 m, Rouleaux courts de 5 m

Art. Nr. N° art.	Art. Nr. N° art.	Art. Nr. N° art.	Höhe Hauteur mm	Länge Longueur Rl/rl	Gewicht Poids Kg Rl/rl
grün vert	schwarz noir	anthrazit anthracite			
<b>114.431</b>	<b>121.131</b>	<b>128.131</b>	800	5 m	6.1
<b>114.451</b>	<b>121.151</b>	<b>128.151</b>	1000	5 m	7.5
<b>114.461</b>	<b>121.161</b>	<b>128.161</b>	1200	5 m	8.9
<b>114.491</b>	<b>121.191</b>	<b>128.191</b>	2000	5 m	15.0



Finden Sie die gesuchte Abmessung nicht als Kurzrolle? Wir bieten Sonderanfertigungen in jeder Abmessung an. Kontaktieren Sie uns für massgeschneiderte Lösungen nach Ihren Bedürfnissen.

Vous ne trouvez pas la dimension que vous recherchez en rouleau court? Nous proposons des solutions sur mesure dans toutes les dimensions. Contactez-nous pour des solutions adaptées à vos besoins.

114.000 / 121.000 / 128.000 / 117.000

### Diagonalgeflecht plastifiziert

Farbe: grün RAL 6005 / schwarz RAL 9005 / anthrazit RAL 7016

(kunststoffgesintert, mit verzinktem Kerndraht)  
für solide Einzäunungen von langer Lebensdauer,  
weil vor Rostanfall dauernd geschützt

### Standardabmessungen

Lieferfrist: 1 - 2 Wochen, nicht ab Lager

114.000 / 121.000 / 128.000 / 117.000

### Grillage simple torsion plastifié

Couleur: vert RAL 6005 / noir RAL 9005 / anthracite RAL 7016

(fil de fer galvanisé et plastifié fluidisé)  
La clôture idéale et solide, déifiant la rouille et  
la corrosion

### Dimensions courantes

Délai: 1 - 2 semaines, pas du stock

### Masche / Maille 50 mm, Draht / Fil Ø 2,3 / 2,8 mm

Art.Nr. N° art. grün vert	Art.Nr. N° art. schwarz noir	Art.Nr. N° art. anthrazit anthracite	Höhe Hauteur mm	Länge Longueur Rl/rl	Gewicht Poids Kg m <sup>1</sup>
114.492	121.192	128.192	2500	20 m	3,70
114.493	121.193	128.193	3000	20 m	4,45
114.494	121.194	128.194	4000	15 m	5,95
114.495	121.195	128.195	5000	10 m	7,44
114.496	121.196	128.196	6000	10 m	8,92

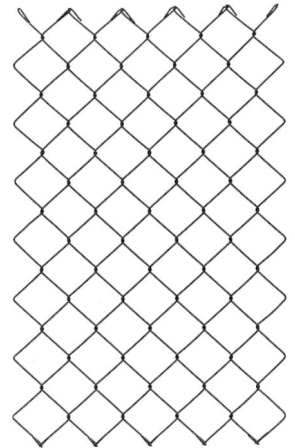

### Sonderanfertigungen

Lieferfrist: 1 - 2 Wochen

Art.Nr. N° art. grün vert	Art.Nr. N° art. schwarz noir	Art.Nr. N° art. anthrazit anthracite	Masche Maille mm	Draht Fil Ø	Gewicht Poids Kg/m <sup>2</sup>
117.011			40	2,0/2,5	1,36
117.016	121.015	128.015	40	2,3/2,8	1,90
117.021			45	2,0/2,5	1,25
117.035	121.031	128.031	45	2,3/2,8	1,55
117.045	121.041	128.041	50	2,3/2,8	1,49
117.051			50	2,5/3,0	1,65

### Dimensions spéciales

Délai: 1 - 2 semaines

### Lieferbar in jeder Höhe bis 6000 mm

Zuschläge pro Abmessung / Majoration par dimension  
für Höhen / pour hauteurs 3000 mm 5%  
über / au-dessus de 4000 mm 10%  
5000 mm 15%

### Livable dans toutes les hauteurs jusqu'à 6000 mm

für Höhen / pour hauteurs 800 mm 10%  
unter / au-dessous de 600 mm 20%  
500 mm 50%  
400 mm 100%

Für Geflechtshöhen ab 3000 mm können auf Wunsch verzinkte Kernrohre, Ø 42 mm, eingelegt werden.  
Pour des hauteurs dépassant 3000 mm, des tubes galv. Ø 42 mm, peuvent être placés sur demande au centre des rouleaux.





## Knotengitter Ursus®



## Treillis noué Ursus®



210.000

## Knotengitter Ursus® leicht Zincalu

für Schafweiden, Obstanlagen und Geflügel, als Wildschutz und für leichte Zäune



210.000

## Treillis noué Ursus® léger Zincalu

pour cultures fruitières, parc à moutons, volaille, gibier et clôtures légères

Randdrähte (oberster und unterster Längsdraht)	Ø 2,45 mm
übrige Drähte	Ø 1,90 mm
Abstand der Querdrähte	150 mm
Abstand der Längsdrähte gemäss Abbildungen	
Zugfestigkeit der Randdrähte	650/850 N/mm <sup>2</sup>
Zugfestigkeit der übrigen Längsdrähte	700/900 N/mm <sup>2</sup>
Zugfestigkeit der Querdrähte	400/550 N/mm <sup>2</sup>
Diamètre des deux fils de lisière	Ø 2,45 mm
tous les autres fils	Ø 1,90 mm
Ecartement des fils verticaux	150 mm
Ecartement des fils horizontaux selon illustrations	
Résistance à la traction	
– des deux fils de lisière	650/850 N/mm <sup>2</sup>
– des autres fils horizontaux	700/900 N/mm <sup>2</sup>
– des fils verticaux	400/550 N/mm <sup>2</sup>

- Wichtiger Hinweis:  
Knotengitter sind einfach zu montieren  
sämtliche Längsdrähte spannen  
Spanndraht überflüssig
- Important:  
Les treillis noués se posent facilement  
tendre tous les fils horizontaux  
fil de tension superflu

Es sind nur ganze Rollen lieferbar, keine Abschnitte  
Lieferfrist: fettgedruckte Artikel ab Lager

Nous ne livrons que des rouleaux complets, pas de coupes  
Délai: articles en gras en stock

Art. Nr. N° art.	Abmessung Dimensions	Höhe Hauteur mm	Länge Longueur Rl/rl	Längsdrähte fil horizontaux	Gewicht Poids Kg Rl/rl
<b>210.108</b>	<b>100/8</b>	<b>1000</b>	<b>50 m</b>	<b>8</b>	<b>18,50</b>
<b>210.116</b>	<b>100/16</b>	<b>1000</b>	<b>50 m</b>	<b>16</b>	<b>29,00</b>

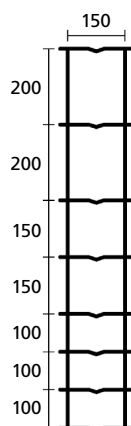

N° 100/8

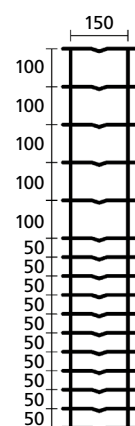

N° 100/16



210.000

## Knotengitter Ursus® leicht Zincalu

für Schafweiden, Obstanlagen und Geflügel, als Wildschutz und für leichte Zäune

Randdrähte (oberster und unterster Längsdraht)	Ø 2,45 mm
übrige Drähte	Ø 1,90 mm
Abstand der Querdrähte	150 mm
Abstand der Längsdrähte gemäss Abbildungen	
Zugfestigkeit der Randdrähte	650/850 N/mm <sup>2</sup>
Zugfestigkeit der übrigen Längsdrähte	700/900 N/mm <sup>2</sup>
Zugfestigkeit der Querdrähte	400/550 N/mm <sup>2</sup>
Diamètre des deux fils de lisière	Ø 2,45 mm
tous les autres fils	Ø 1,90 mm
Ecartement des fils verticaux	150 mm
Ecartement des fils horizontaux selon illustrations	
Résistance à la traction	
– des deux fils de lisière	650/850 N/mm <sup>2</sup>
– des autres fils horizontaux	700/900 N/mm <sup>2</sup>
– des fils verticaux	400/550 N/mm <sup>2</sup>

210.000

## Treillis noué Ursus® léger Zincalu

pour cultures fruitières, parc à moutons, volaille, gibier et clôtures légères



Es sind nur ganze Rollen lieferbar, keine Abschnitte  
Lieferfrist: fettgedruckte Artikel ab Lager

Nous ne livrons que des rouleaux complets, pas de coupes  
Délai: articles en gras en stock

Art. Nr. N° art.	Abmessung Dimensions	Höhe Hauteur mm	Länge Longueur Rl/rl	Längsdrähte fil horizontal	Gewicht Poids Kg Rl/rl
<b>210.131</b>	<b>130/11</b>	<b>1300</b>	<b>50 m</b>	<b>11</b>	<b>24,40</b>
<b>210.138</b>	<b>130/18</b>	<b>1300</b>	<b>50 m</b>	<b>18</b>	<b>33,60</b>
<b>210.149</b>	<b>145/19</b>	<b>1450</b>	<b>50 m</b>	<b>19</b>	<b>35,90</b>
<b>210.222</b>	<b>200/22</b>	<b>2000</b>	<b>50 m</b>	<b>22</b>	<b>43,50</b>

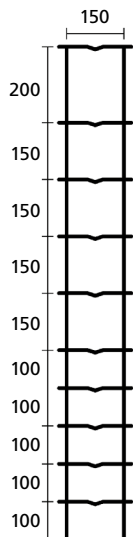

N° 130/11

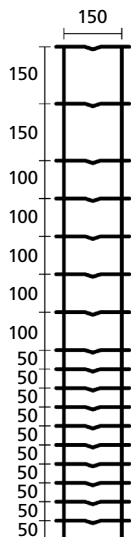

N° 130/18

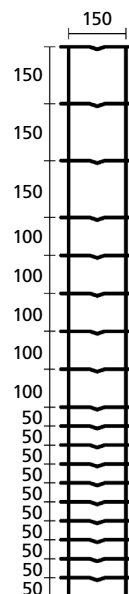

N° 145/19

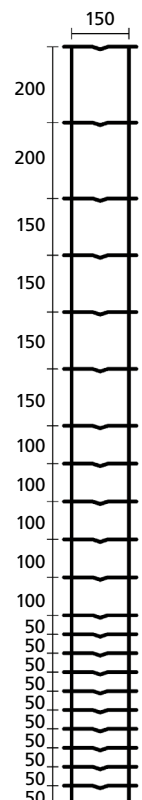

N° 200/22

217.000

## Knotengitter Ursus schwer Zincalu Super

optimal in Ausführung und Qualität

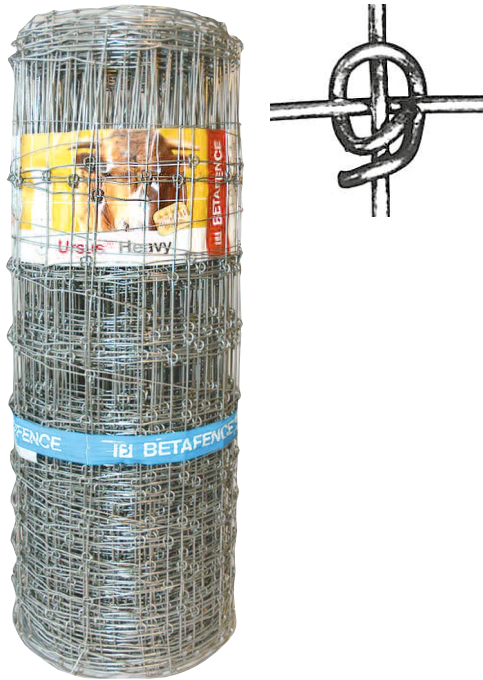

Es sind nur ganze Rollen lieferbar, keine Abschnitte  
Lieferfrist: fettgedruckte Artikel ab Lager

Art. Nr. N° art.	Abmessung Dimensions	Höhe Hauteur mm	Länge Longueur Rl/rl	Längsdrähte fil horizontaux	Gewicht Poids Kg Rl/rl
<b>217.020</b>	<b>80/8</b>	<b>800</b>	<b>50 m</b>	<b>8</b>	<b>46,00</b>
<b>217.050</b>	<b>100/6</b>	<b>1000</b>	<b>50 m</b>	<b>6</b>	<b>41,50</b>
<b>217.052</b>	<b>100/10</b>	<b>1000</b>	<b>50 m</b>	<b>10</b>	<b>57,00</b>
<b>217.060</b>	<b>120/7</b>	<b>1200</b>	<b>50 m</b>	<b>7</b>	<b>49,50</b>

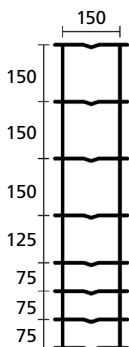

N° 80/8

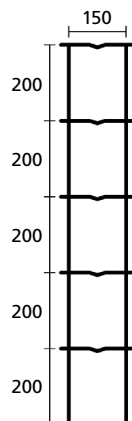

N° 100/6

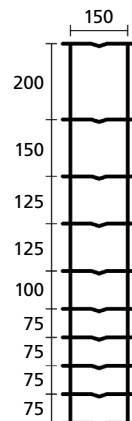

N° 100/10

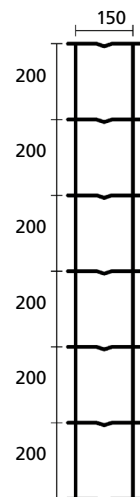

N° 120/7

217.000

## Treillis noué Ursus fort Zincalu Super la clôture efficace de qualité supérieure

Randdrähte (oberster und unterster Längsdraht)	∅ 3,70 mm
übrige Drähte	∅ 3,00 mm
Abstand der Querdrähte	150 mm
Abstand der Längsdrähte gemäss Abbildungen	
Zugfestigkeit der Randdrähte	550/750 N/mm <sup>2</sup>
Zugfestigkeit der übrigen Längsdrähte	600/800 N/mm <sup>2</sup>
Zugfestigkeit der Querdrähte	600/800 N/mm <sup>2</sup>
Diamètre des deux fils de lisière	∅ 3,70 mm
tous les autres fils	∅ 3,00 mm
Ecartement des fils verticaux	150 mm
Ecartement des fils horizontaux selon illustrations	
Résistance à la traction	
– des deux fils de lisière	550/750 N/mm <sup>2</sup>
– des autres fils horizontaux	600/800 N/mm <sup>2</sup>
– des fils verticaux	600/800 N/mm <sup>2</sup>

- Wichtiger Hinweis:  
Knotengitter sind einfach zu montieren  
sämtliche Längsdrähte spannen  
Spanndraht überflüssig
- Important:  
Les treillis noués se posent facilement  
tendre tous les fils horizontaux  
fil de tension superflu

Nous ne livrons que des rouleaux complets, pas de coupes  
Délai: articles en gras en stock

217.000

## Knotengitter Ursus schwer Zincalu® Super

optimal in Qualität und Ausführung

## Treillis noué Ursus fort Zincalu® Super

la clôture efficace de qualité supérieure

### Randdrähte

(oberster und unterster Längsdraht)

übrige Drähte

Abstand der Querdrähte

Abstand der Längsdrähte gemäss Abbildungen

Zugfestigkeit der Randdrähte

Zugfestigkeit der übrigen Längsdrähte

Zugfestigkeit der Querdrähte

Diamètre des deux fils de lisière

tous les autres fils

Ecartement des fils verticaux

Ecartement des fils horizontaux selon illustrations

Résistance à la traction

– des deux fils de lisière

– des autres fils horizontaux

– des fils verticaux

∅ 3,70 mm

∅ 3,00 mm

150 mm

550/750 N/mm<sup>2</sup>

600/800 N/mm<sup>2</sup>

600/800 N/mm<sup>2</sup>

∅ 3,70 mm

∅ 3,00 mm

150 mm

550/750 N/mm<sup>2</sup>

600/800 N/mm<sup>2</sup>

600/800 N/mm<sup>2</sup>

217.000

## Knotengitter Ursus schwer AS Zincalu® Super

optimal in Qualität und Ausführung

## Treillis noué Ursus fort AS Zincalu® Super

la clôture efficace de qualité supérieure

∅ 3,00 mm

∅ 2,50 mm

150 mm

1050/1250 N/mm<sup>2</sup>

1150/1350 N/mm<sup>2</sup>

650/850 N/mm<sup>2</sup>

∅ 3,00 mm

∅ 2,50 mm

150 mm

1050/1250 N/mm<sup>2</sup>

1150/1350 N/mm<sup>2</sup>

650/850 N/mm<sup>2</sup>



Art. Nr. N° art.	Abmessung Dimensions	Höhe Hauteur mm	Länge Longueur Rl/rl	Längsdrähte fil horizontal	Gewicht Poids Kg Rl/rl
217.062	120/11	1200	50 m	11	64,50
217.070	140/12	1400	50 m	12	71,50
217.081	180/14 AS	1800	50 m	14	66,00
217.091	200/15 AS	2000	50 m	15	71,50

Es sind nur ganze Rollen lieferbar, keine Abschnitte

Lieferfrist: fettgedruckte Artikel ab Lager

Nous ne livrons que des rouleaux complets, pas de coupes

Délai: articles en gras en stock

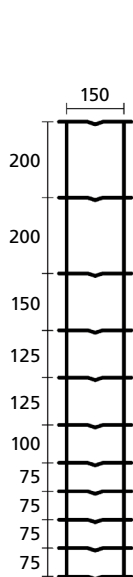

N° 120/11

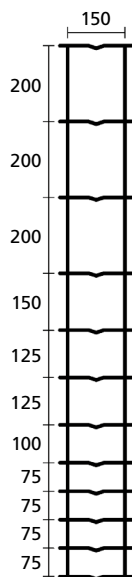

N° 140/12

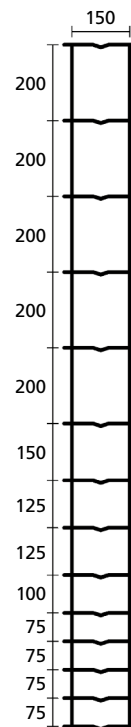

N° 180/14 AS

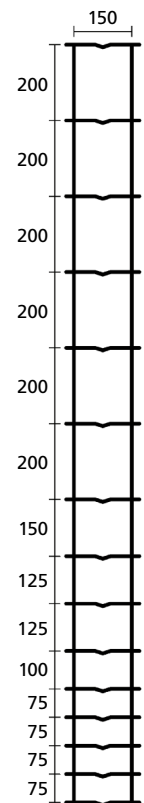

N° 200/15 AS

213.000

## Knotengitter Ursus® AS Medium Trigalv

geeignet für Wildschutzzäune an Autobahnen, für Wildparks, zoologische Gärten usw.

Abstand der Längsdrähte gemäss Abbildung  
 Abstand der Querdrähte 150 mm  
 Zugfestigkeit der Randdrähte 1150/1350 N/mm<sup>2</sup>  
 Zugfestigkeit der übrigen Längsdrähte 1200/1400 N/mm<sup>2</sup>  
 Zugfestigkeit der Querdrähte 400/550 N/mm<sup>2</sup>

• **Wichtiger Hinweis:**

Knotengitter sind einfach zu montieren sämtliche Längsdrähte spannen Spanndraht überflüssig

Es sind nur ganze Rollen lieferbar, keine Abschnitte

Lieferfrist: fettgedruckte Artikel ab Lager  
 übrige Artikel 3 - 4 Wochen

213.000

## Treillis noué Ursus® AS Medium Trigalv

convient pour clôturer des autoroutes, parcs zoologiques, etc.

Ecartement des fils horizontaux selon illustrations  
 Ecartement des fils verticaux 150 mm  
 Résistance à la traction  
 – des deux fils de lisière 1150/1350 N/mm<sup>2</sup>  
 – des autres fils horizontaux 1200/1400 N/mm<sup>2</sup>  
 – des fils verticaux 400/550 N/mm<sup>2</sup>

• **Important:**

Les treillis noué se posent facilement tendre tous les fils horizontaux fil de tension superflu

Nous ne livrons que des rouleaux complets, pas de coupes

Délai: articles en gras en stock  
 d'autres articles 3 - 4 semaines

Art. Nr. N° art.	Abmessung Dimensions	Höhe Hauteur mm	Länge Longueur Rl/rl	Längsdrähte fil horizontaux	Gewicht Poids Kg Rl/rl
<b>213.160</b>	<b>160/23</b>	<b>1600</b>	<b>50 m</b>	<b>23</b>	<b>49,00</b>
	<b>AS MEDIUM</b>				
<b>213.180</b>	<b>200/25</b>	<b>2000</b>	<b>50 m</b>	<b>25</b>	<b>55,00</b>
	<b>AS MEDIUM</b>				
<b>213.200</b>	<b>200/17</b>	<b>2000</b>	<b>50 m</b>	<b>17</b>	<b>43,00</b>
	<b>AS MEDIUM</b>				
<b>213.140</b>	<b>200/17</b>	<b>2000</b>	<b>50 m</b>	<b>17</b>	<b>73,00</b>
	<b>AS SUPER</b>				

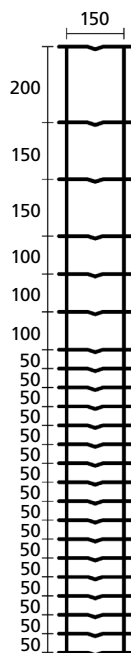
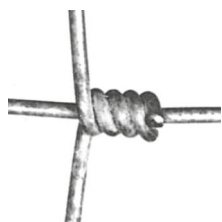

**N° 160/23  
MEDIUM**

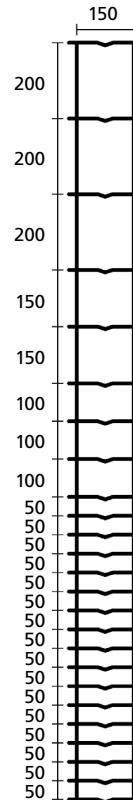

**N° 200/25  
MEDIUM**

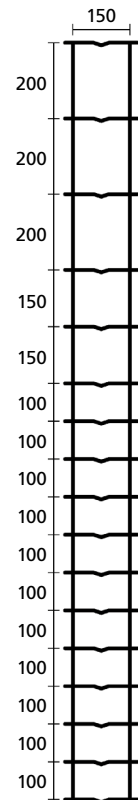

**N° 200/17  
SUPER**

Kopf- und Fussdrähte  
 fils de lisière  $\varnothing$  2,5 mm  
 übrige Drähte / autres fils  $\varnothing$  2,0 mm

$\varnothing$  2,5 mm  
 $\varnothing$  2,0 mm

$\varnothing$  3,0 mm  
 $\varnothing$  2,5 mm



## Sechseckgeflecht

Feuerverzinkt  
Rostfrei  
Grün plastifiziert



## Grillage triple torsion

zingué à chaud  
inoxydable  
plastifié vert

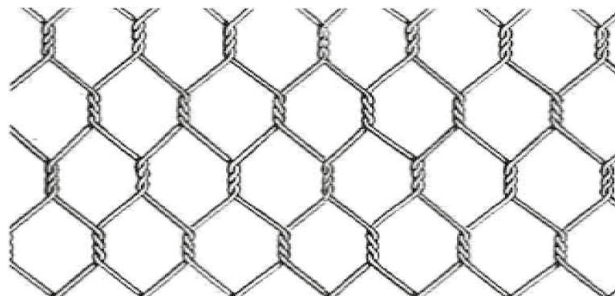

225.000

## Sechseckgeflechte feuerverzinkt

für Geflügel und Kleintiere, als Wildschutz,  
für das Baugewerbe und vieles mehr

Lieferfrist: Ab Lager lieferbar

225.000

## Grillages triple torsion zingué à chaud

pour la volaille, les petits animaux,  
le gibier, la construction, etc.

Délai: Livrables du stock



Art.Nr. No art.	Masche Maille mm	Draht Fil Ø mm	Höhe Haut. mm	Länge Long. Rl/rl	Gewicht Poids Kg Rl/rl
225.130	13	0.7	500	25 m	6,40
225.135	13	0.7	1000	25 m	12,80
225.139	13	0.7	2000	25 m	25,60
225.200	20	0.7	500	25 m	5,10
225.205	20	0.7	1000	25 m	9,80
225.207	20	0.7	1500	25 m	14,40
225.250	25	0.8	500	25 m	5,00
225.255	25	0.8	1000	25 m	9,60
225.259	25	0.8	2000	50 m	36,00
225.505	50	1.0	1000	50 m	16,20
225.507	50	1.0	1500	50 m	23,90
225.509	50	1.0	2000	50 m	31,30

Es sind nur ganze Rollen lieferbar, keine Abschnitte.

Nous ne livrons que des rouleaux complets, pas de coupes.

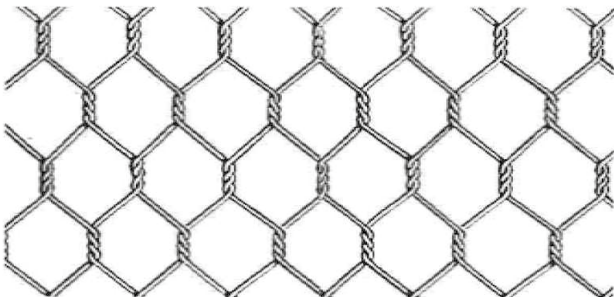

223.000

## Sechseckgeflechte rostfrei

W. Nr. 1.4301

Lieferfrist: Ab Lager lieferbar

Art. Nr. N° art.	Masche Maille mm	Draht Fil Ø mm	Höhe Haut. mm	Länge Long. Rl/rl	Gewicht Poids Kg Rl/rl
223.195	20	0,5	1000	50 m	9,50
223.255	25	0,7	1000	50 m	13,70

Es sind nur ganze Rollen lieferbar, keine Abschnitte.  
Nous ne livrons que des rouleaux complets, pas de coupes.

223.000

## Grillages triple torsion inoxydable

Alliage 1.4301

Délai: Livrables du stock



226.000

## Sechseckgeflechte tannengrün kunststoffummanelt

Farbe RAL 6005  
(Kerndraht verzinkt)

Lieferfrist: Ab Lager lieferbar

Art. Nr. N° art.	Masche Maille mm	Draht Fil Ø mm	Höhe Haut. mm	Länge Long. Rl/rl	Gewicht Poids Kg Rl/rl
226.402	25	1,0	500	10 m	1,40
226.450	25	1,0	1000	25 m	6,90

Es sind nur ganze Rollen lieferbar, keine Abschnitte.  
Nous ne livrons que des rouleaux complets, pas de coupes.

226.000

## Grillages triple torsion plastifié vert sapin

Couleur RAL 6005  
(fil de fer galvanisé et plastifié)

Délai: Livrables du stock







## Gitter punktgeschweisst auf Rollen

Marke: Casanet oder Esafort

Feuerverzinkt  
Schwarz plastifiziert

Casanet-Verbindungsclammer verzinkt  
Zange zu Casanet-Verbindungsclammer

## Geschweisste Gitter auf Rollen

Rostfrei

## Geschweisste Gitter in Tafeln

Blank  
Feuerverzinkt  
Rostfrei

## Wellgitter

Verzinkt  
Blank  
Aluminium  
Rostfrei

## Stanzgitter

Blank  
Verzinkt

## Treillis soudé en rouleaux

Modèle: Casanet oder Esafort

zingué à chaud  
plastifié noir

Agrafe Casanet inoxydable Pince  
pour fixer l'agrafe Casanet

## Treillis soudé en rouleaux

inoxydable

## Treillis soudé en panneaux

clair  
zingué à chaud  
inoxydable

## Grillage ondulé

galvanisé  
clair  
en aluminium  
inoxydable

## Grillage étampé

clair  
galvanisé





Gitter punktgeschweisst auf Rollen  
Marke: Casanet und Esafort  
Treillis soudé en rouleaux  
Modèle: Casanet et Esafort

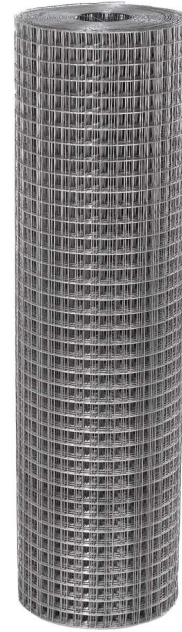

Geschweisste Gitter rostfrei in Rollen  
Treillis soudé inoxydable en rouleaux

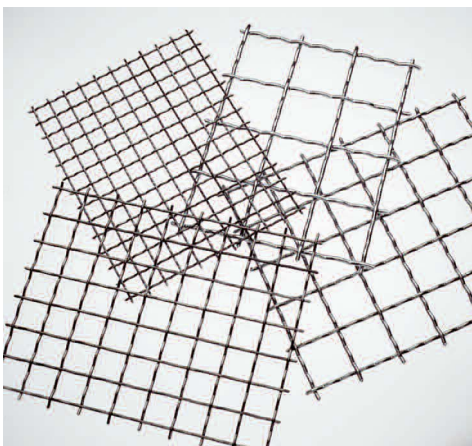

Wellgitter  
Grillage ondulé

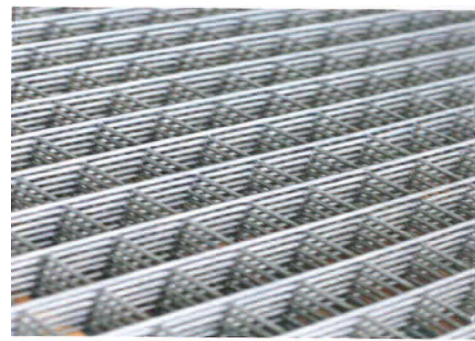

Geschweisste Gitter  
Treillis soudé

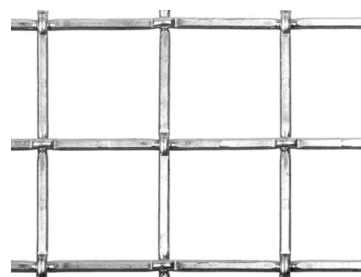

Stanzgitter  
Grillage étampé

240.000

## Gitter punktgeschweisst verzinkt

Marke: Casanet oder Esafort

Das begehrte, dauerhafte Qualitätsgitter mit vielen Einsatzmöglichkeiten

Lieferfrist: fettgedruckte Artikel ab Lager

Art.Nr. N° art.	Masche Maille mm	Draht Fil Ø mm	Höhe Haut. mm	Länge Long. Rl/rl	Gewicht Poids kg Rl/rl
240.110	6.3/6.3	0.7	500	25 m	12.0
240.115	6.3/6.3	0.7	1000	25 m	24.0
240.142	8.3/8.3	0.8	610	25 m	17.0
240.145	8.3/8.3	0.8	1010	25 m	29.0
240.161	10.6/10.6	0.9	600	25 m	17.0
240.165	10.6/10.6	0.9	1010	25 m	28.0
240.185	12.7/12.7	0.8	1000	25 m	17.0
240.191	12.7/12.7	1.0	600	25 m	18.0
240.195	12.7/12.7	1.0	1000	25 m	28.0
240.197	12.7/12.7	1.0	1500	25 m	39.1
240.211	16.0/16.0	1.2	610	25 m	19.0
240.215	16.0/16.0	1.2	1010	25 m	32.0
240.231	19.0/19.0	1.4	610	25 m	23.0
240.235	19.0/19.0	1.4	1010	25 m	38.0
240.239	19.0/19.0	1.4	2000	25 m	66.4
240.255	25.4/25.4	1.6	1020	25 m	33.2
240.275	50.8/50.8	2.0	1020	25 m	28.0
240.295	12.7/25.4	1.4	1000	25 m	44.0
240.355	25.4/50.8	2.0	1020	25 m	40.0

240.000

## Treillis soudé zingué

Modèle: Casanet ou Esafort

Un produit moderne de qualité à possibilités multiples

Délai: articles en gras en stock



Es sind nur ganze Rollen lieferbar, keine Abschnitte.

Bei den rechteckigen Maschen nennt die erste Zahl den Abstand der Längsdrähte, die zweite den der Querdrähte.

Nous ne livrons que des rouleaux complets, pas de coupes.

Mailles rectangulaires: Le premier chiffre indique l'écartement des fils dans le sens de la longueur et le deuxième celui des fils dans le sens de la largeur.

244.000

## Geschweisste Gitter aus rostfreiem Draht (1.4301) in Rollen

Die Lichtweite in mm, bestimmt die Maschengrösse

Lieferfrist: fettgedruckte Artikel ab Lager

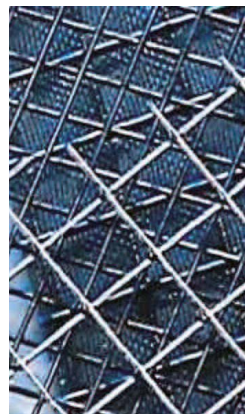
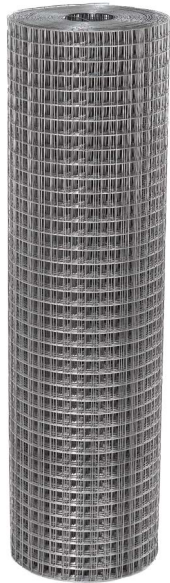

Art. Nr. N° art.	Masche Maille mm	Draht Fil Ø	Breite Larg. mm	Länge Long. Rl/rl	Gewicht Poids kg/m <sup>1</sup>
<b>244.060</b>	<b>6.00/6.00</b>	<b>1.00</b>	<b>1000</b>	<b>50 m</b>	<b>1,80</b>
<b>244.075</b>	<b>7.00/7.00</b>	<b>1.00</b>	<b>1000</b>	<b>50 m</b>	<b>1,77</b>
<b>244.085</b>	<b>8.00/8.00</b>	<b>1.00</b>	<b>1000</b>	<b>50 m</b>	<b>1,40</b>
<b>244.105</b>	<b>10.0/10.0</b>	<b>1.00</b>	<b>1000</b>	<b>25 m</b>	<b>1,15</b>
<b>244.155</b>	<b>16.0/16.0</b>	<b>1.00</b>	<b>1000</b>	<b>25 m</b>	<b>0,78</b>
<b>244.205</b>	<b>20.0/20.0</b>	<b>1.00</b>	<b>1000</b>	<b>25 m</b>	<b>0,62</b>
<b>244.255</b>	<b>25.0/25.0</b>	<b>1.00</b>	<b>1000</b>	<b>25 m</b>	<b>1,10</b>

### Abschnitt Originalrollen

Art. Nr. N° art.	Masche Maille mm	Draht Fil Ø	Breite Larg. mm	Gewicht Poids kg/m <sup>1</sup>
<b>244.160</b>	<b>6.00/6.00</b>	<b>1.00</b>	<b>1000</b>	<b>1,80</b>
<b>244.175</b>	<b>7.00/7.00</b>	<b>1.00</b>	<b>1000</b>	<b>1,77</b>
<b>244.185</b>	<b>8.00/8.00</b>	<b>1.00</b>	<b>1000</b>	<b>1,40</b>
<b>244.210</b>	<b>10.0/10.0</b>	<b>1.00</b>	<b>1000</b>	<b>1,15</b>
<b>244.260</b>	<b>16.0/16.0</b>	<b>1.00</b>	<b>1000</b>	<b>0,78</b>
<b>244.305</b>	<b>20.0/20.0</b>	<b>1.00</b>	<b>1000</b>	<b>0,62</b>
<b>244.355</b>	<b>25.0/25.0</b>	<b>1.00</b>	<b>1000</b>	<b>1,10</b>

242.000

## Casnet®-Gitter schwarz

punktgeschweisst, feuerverzinkt und anschliessend beschichtet

Besonders geeignet für Volieren

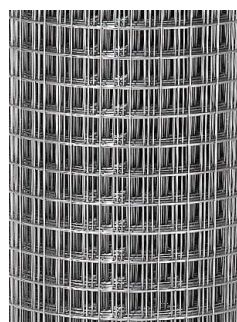

Art.Nr. N° art.	Masche Maille mm	Draht Fil Ø mm	Breite Larg. mm	Länge Long. Rl/rl	Gewicht Poids kg/m <sup>1</sup>
<b>242.215</b>	<b>12,7/12,7</b>	<b>0.90</b>	<b>1000</b>	<b>25 m</b>	<b>1,16</b>

**schwarz/noir**

### Abschnitt Originalrollen, Rouleau inférieur coupes

Art.Nr. N° art.	Masche Maille mm	Draht Fil Ø mm	Breite Larg. mm	Gewicht Poids kg/m <sup>1</sup>
<b>242.216</b>	<b>12,7/12,7</b>	<b>0.90</b>	<b>1000</b>	<b>1,16</b>

**schwarz/noir**

244.000

## Treillis soudé en fil inoxydable (1.4301) en rouleaux

Le diamètre intérieur en mm, détermine la taille de maille

Délai: articles en gras en stock

### Rouleau inférieur coupes

242.000

## Treillis soudé Casanet® noir

zingué à chaud et

verni après fabrication

Spécialement pour volières



245.000

## Casenet®-Verbindungsklammer aus Stahl verzinkt

8 x 0,8 x 12,5 mm

Erst ab Masche 10.6 mm verwendbar

Lieferfrist: ab Lager

Art. Nr. N° art.	Bezeichnung Désignation	Gewicht Poids Kg Eh/un
245.110	SB-Dose von 150 Stk Boîte LS de 150 pce	0,20
245.125	Karton von 10 SB-Dosen Carton de 10 boîtes LS	2,00

245.000

## Agrafe Casenet® galvanisé

8 x 0,8 x 12,5 mm

Pour une utilisation à partir de la maille 10.6 mm

Délai: livrables du stock

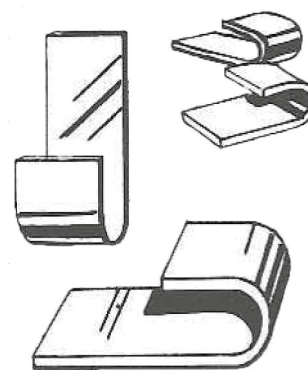

246.000

## Zange

zu Casenet-Verbindungsklammern

Zangeneinsatz erst ab Maschenweite von 16 mm geeignet.

Art. Nr. N° art.	Bezeichnung Désignation	Gewicht Poids Kg Stk/pce
246.010	Zange / Pince	0,30

246.000

## Pince

pour fixer les agrafes Casenet

Emploi de pince seulement à partir de 16 mm de maille.

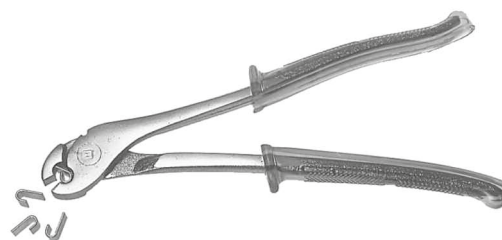

229.000

## Geschweisste Gitter aus blankem Eisendraht

das moderne Konstruktionsmaterial, leicht zu bearbeiten,  
formbeständig

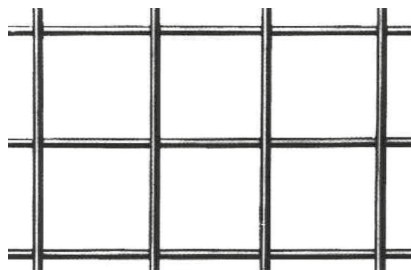

229.000

## Treillis soudé en fil de fer clair

un produit de construction moderne, facile à découper,  
ne se déforme pas

Quadratische Maschen  
von Mitte zu Mitte Draht gemessen

Mailles carrées  
mesurées de mi-fil à mi-fil

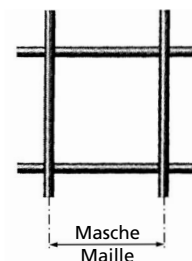

## Standardtafeln

Lieferfrist: fettgedruckte Artikel ab Lager

## Panneaux standard

Délai: articles en gras en stock



Art.Nr. N° art.	Masche Maille mm	Draht Fil Ø mm	Tafelgrösse Dimensions mm	Gewicht Poids Kg Tfl/pann
<b>229.001</b>	<b>10x10</b>	<b>1.5</b>	<b>1000x2000</b>	<b>5,6</b>
<b>229.131</b>	<b>20x20</b>	<b>2.2</b>	<b>1000x2000</b>	<b>6,0</b>
<b>229.141</b>	<b>20x20</b>	<b>2.5</b>	<b>1000x2000</b>	<b>7,6</b>
<b>229.142</b>	<b>20x20</b>	<b>3.0</b>	<b>1250x2500</b>	<b>16,9</b>
<b>229.341</b>	<b>30x30</b>	<b>2.5</b>	<b>1000x2000</b>	<b>5,2</b>
<b>229.342</b>	<b>30x30</b>	<b>3.0</b>	<b>1250x2500</b>	<b>11,4</b>
<b>229.471</b>	<b>40x40</b>	<b>3.5</b>	<b>1000x2000</b>	<b>7,4</b>
<b>229.472</b>	<b>40x40</b>	<b>3.5</b>	<b>1250x2500</b>	<b>11,6</b>
<b>229.473</b>	<b>40x40</b>	<b>3.5</b>	<b>1500x3000</b>	<b>16,7</b>
<b>229.571</b>	<b>50x50</b>	<b>3.5</b>	<b>1000x2000</b>	<b>6,2</b>
<b>229.581</b>	<b>50x50</b>	<b>4.0</b>	<b>1000x2000</b>	<b>7,8</b>
<b>229.582</b>	<b>50x50</b>	<b>4.0</b>	<b>1250x2500</b>	<b>12,2</b>
<b>229.583</b>	<b>50x50</b>	<b>4.0</b>	<b>1500x3000</b>	<b>17,6</b>
<b>229.671</b>	<b>60x60</b>	<b>3.5</b>	<b>1000x2000</b>	<b>5,0</b>
<b>229.681</b>	<b>60x60</b>	<b>4.0</b>	<b>1000x2000</b>	<b>6,4</b>
<b>229.682</b>	<b>60x60</b>	<b>4.0</b>	<b>1250x2500</b>	<b>10,0</b>
<b>229.683</b>	<b>60x60</b>	<b>4.0</b>	<b>1500x3000</b>	<b>14,4</b>

229.000

## Geschweisste Gitter aus blankem Eisendraht

das moderne Konstruktionsmaterial, leicht zu bearbeiten, formbeständig

Quadratische Maschen, von Mitte zu Mitte Draht gemessen

### Standardtafeln

Lieferfrist: fettgedruckte Artikel ab Lager

Art.Nr. N° art.	Masche Maille mm	Draht Fil Ø mm	Tafelgrösse Dimensions mm	Gewicht Poids Kg Tfl/pann
<b>229.881</b>	<b>80/80</b>	<b>4,0</b>	<b>1000 x 2000</b>	<b>4,8</b>
<b>229.882</b>	<b>80/80</b>	<b>4,0</b>	<b>1250 x 2500</b>	<b>7,5</b>
<b>229.883</b>	<b>80/80</b>	<b>4,0</b>	<b>1500 x 3000</b>	<b>10,8</b>
<b>229.991</b>	<b>100/100</b>	<b>5,0</b>	<b>1000 x 2000</b>	<b>6,2</b>
<b>229.992</b>	<b>100/100</b>	<b>5,0</b>	<b>1250 x 2500</b>	<b>9,4</b>
<b>229.993</b>	<b>100/100</b>	<b>5,0</b>	<b>1500 x 3000</b>	<b>13,9</b>

234.000

## Geschweisste Gitter feuerverzinkt Standardtafeln

Lieferfrist: fettgedruckte Artikel ab Lager  
übrige Artikel 2 - 3 Wochen

Art.Nr. N° art.	Masche Maille mm	Draht Fil Ø mm	Tafelgrösse Dimensions mm	Gewicht Poids Kg Tfl/pann
<b>234.141</b>	<b>20/20</b>	<b>2,5</b>	<b>1000 x 2000</b>	<b>7,7</b>
<b>234.471</b>	<b>40/40</b>	<b>3,5</b>	<b>1000 x 2000</b>	<b>7,3</b>
<b>234.473</b>	<b>40/40</b>	<b>3,5</b>	<b>1500 x 3000</b>	<b>16,8</b>

235.000

## Geschweisste Gitter aus Galfandraht Standardtafeln

Lieferfrist: fettgedruckte Artikel ab Lager  
übrige Artikel 2 - 3 Wochen

Art.Nr. N° art.	Masche Maille mm	Draht Fil Ø mm	Tafelgrösse Dimensions mm	Gewicht Poids Kg Tfl/pann
<b>235.131</b>	<b>20/20</b>	<b>2,2</b>	<b>1000 x 2000</b>	<b>7,6</b>
<b>235.471</b>	<b>40/40</b>	<b>3,5</b>	<b>1000 x 2000</b>	<b>7,4</b>
<b>235.581</b>	<b>50/50</b>	<b>4,0</b>	<b>1000 x 2000</b>	<b>7,8</b>

229.000

## Treillis soudé en fil de fer clair

un produit de construction moderne, facile à découper, ne se déforme pas

Mailles carrées, mesurées de mi-fil à mi-fil

### Panneaux standard

Délai: articles en gras en stock

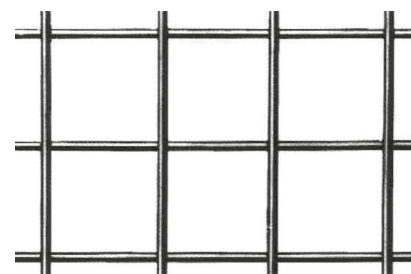
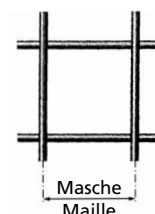

234.000

## Treillis soudé zingué à chaud Panneaux standard

Délai: articles en gras en stock  
d'autres articles 2 - 3 semaines

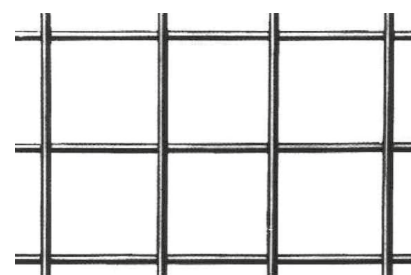

235.000

## Treillis soudé en fil de fer Galfan Panneaux standard

Délai: articles en gras en stock  
d'autres articles 2 - 3 semaines

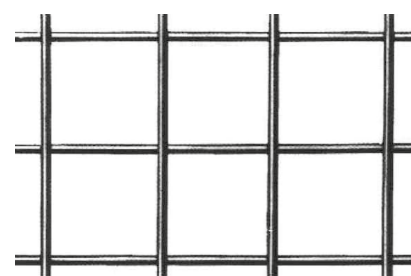

231.000

## Geschweisste Gitter aus blankem Eisendraht

das moderne Konstruktionsmaterial, leicht zu bearbeiten, formbeständig

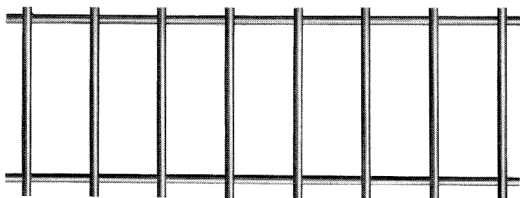

### Standardtafeln

Lieferfrist: fettgedruckte Artikel ab Lager

231.000

## Treillis soudé en fil de fer clair

un produit de construction moderne, facile à découper, ne se déforme pas

Rechteckige Maschen von Mitte zu Mitte Draht gemessen

Mailles rectangulaires mesurées de mi-fil à mi-fil

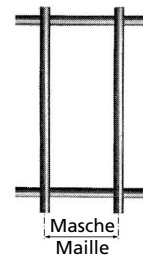

### Panneaux standard

Délai: articles en gras en stock



Art.Nr. N° art.	Masche Maille mm	Draht Fil Ø mm	Tafelgrösse Dimensions mm	Gewicht Poids Kg Tfl/pann
<b>231.121</b>	<b>20/40</b>	<b>2,5</b>	<b>1000 x 2000</b>	<b>5,6</b>
<b>231.140</b>	<b>80/40</b>	<b>3,5</b>	<b>1000 x 2000</b>	<b>5,3</b>
<b>231.150</b>	<b>50/100</b>	<b>4,0</b>	<b>1000 x 2000</b>	<b>5,2</b>

Andere Abmessungen auf Anfrage.  
Autres dimensions sur demande.

235.000

## Geschweisste Gitter aus blankem Eisendraht

### Standardtafeln

Lieferfrist: fettgedruckte Artikel ab Lager

235.000

## Treillis soudé en fil de fer clair

### Panneaux standard

Délai: articles en gras en stock

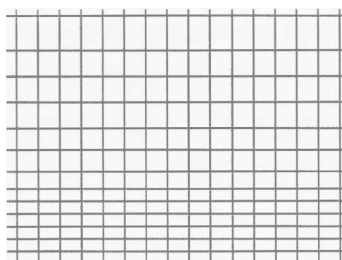

Art.Nr. N° art.	Masche Maille mm	Draht Fil Ø mm	Tafelgrösse Dimensions mm	Gewicht Poids Kg Tfl/pann
<b>235.105</b>	ähnlich wie ressemblant come <b>URSUS</b>	<b>5,0</b>	<b>1500 x 3150</b>	<b>10,0</b>
	<b>schwer/fort</b>			



232.000

## Geschweisste Gitter aus blankem Eisendraht

das moderne Konstruktionsmaterial, leicht zu bearbeiten,  
formbeständig

Quadratische Maschen  
von Mitte zu Mitte Draht gemessen

Mailles carrées  
mesurées de mi-fil à mi-fil

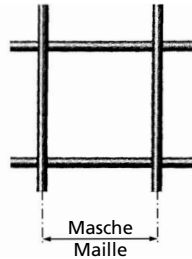

## Sonderanfertigungen

Lieferfrist: 2 - 3 Wochen

Art. Nr. N° art.	Masche Maille mm	Draht Fil B mm	Gewicht Poids kg/m <sup>2</sup>
232.101	10/10	1,5	2,8
232.202	20/20	2,0	2,5
232.203	20/20	2,2	3,0
232.204	20/20	2,5	3,8
232.212	25/25	2,0	2,0
232.213	25/25	2,2	2,4
232.214	25/25	3,0	3,1
232.303	30/30	2,2	2,0
232.304	30/30	2,5	2,6
232.305	30/30	3,0	3,6
232.405	40/40	3,0	2,6
232.406	40/40	3,5	3,7
232.407	40/40	4,0	4,9

232.000

## Treillis soudé en fil de fer clair

un produit de construction moderne, facile à découper,  
ne se déforme pas

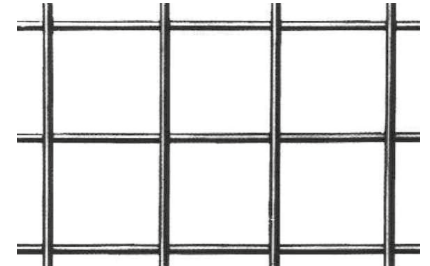

## Dimensions spéciales

Délai: 2 - 3 semaines

Art. Nr. N° art.	Masche Maille mm	Draht Fil B mm	Gewicht Poids kg/m <sup>2</sup>
232.505	50/50	3,0	2,1
232.506	50/50	3,5	3,1
232.507	50/50	4,0	3,9
232.508	50/50	5,0	6,2
232.605	60/60	3,0	1,8
232.606	60/60	3,5	2,5
232.607	60/60	4,0	3,2
232.608	60/60	5,0	5,0
232.805	80/80	3,0	1,8
232.806	80/80	3,5	1,9
232.807	80/80	4,0	2,4
232.808	80/80	5,0	3,8
232.986	100/100	3,5	1,5
232.987	100/100	4,0	2,0
232.988	100/100	5,0	3,1

Gitterbreite max. 2000 mm / Gitterlänge max. 3000 mm  
bzw. max. 1250 mmb / 2500 mml in Maschen 10/10 - 25/25 mm

Largeur max. 2000 mm / Longueur max. 3000 mm  
reps. max. 1250 mml / 2500 mml en Maille de 10/10 - 25/25 mm

## Geschweisste Gitter aus rostfreiem Stahldraht

W.Nr. 1.4301

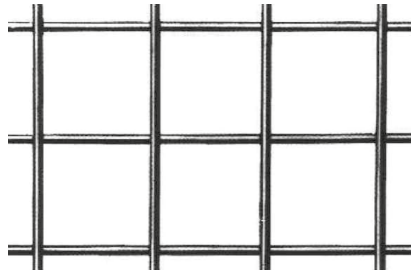

237.000

### Standardtafeln

Lieferfrist: Ab Lager lieferbar



238.000

### Sonderanfertigungen

Lieferfrist: 2 - 3 Wochen



Gitterbreite max. 1500 mm / Gitterlänge max. 3000 mm  
bzw. max. 1250 mmb / 2500 mml in Maschen 20/20 mm

## Treillis soudé en fil d'acier inoxydable

Alliage 1.4301

Quadratische Maschen  
von Mitte zu Mitte Draht gemessen

Mailles carrées  
mesurées de mi-fil à mi-fil

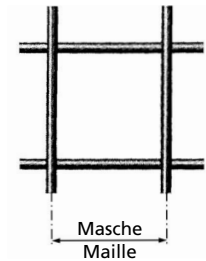

237.000

### Panneaux standard

Délai: Livrables du stock

Art.Nr. N° art.	Masche Maille mm	Draht Fil Ø mm	Tafelgrösse Dimensions mm	Gewicht Poids Kg Tfl/pann
237.001	10/10	1,5	1000 x 2000	5,6
237.121	20/20	2,5	1000 x 2000	6,0
237.341	30/30	2,5	1000 x 2000	5,2
237.471	40/40	3,5	1000 x 2000	7,4
237.571	50/50	3,5	1000 x 2000	6,2

238.000

### Dimensions spéciales

Délai: 2 - 3 semaines

Art. Nr. N° art.	Masche Maille mm	Draht Fil Ø mm	Gewicht Poids kg/m <sup>2</sup>
238.204	20/20	2,5	3,8
238.304	30/30	2,5	2,6
238.305	30/30	3,0	3,6
238.405	40/40	3,0	2,6
238.406	40/40	3,5	3,7
238.506	50/50	3,5	3,1
238.507	50/50	4,0	3,9
238.607	60/60	4,0	3,2
238.807	80/80	4,0	2,4

Largeur max. 1500 mm / Longueur max. 3000 mm reps.  
max. 1250 mml / 2500 mml en Maille de 20/20 mm

140.000

## Wellgitter in Runddraht verzinkt

### Standardtafeln

Lieferfrist: fettgedruckte Artikel ab Lager

Art.Nr. N° art.	Masche Maille mm	Draht Fil Ø mm	Tafelgrösse Dimensions mm	Gewicht Poids Kg Tfl/pann
<b>140.011</b>	<b>10/10</b>	<b>2,0</b>	<b>1000 x 2000</b>	<b>8,9</b>
<b>140.021</b>	<b>12/12</b>	<b>2,0</b>	<b>1000 x 2000</b>	<b>7,5</b>
<b>140.031</b>	<b>15/15</b>	<b>2,5</b>	<b>1000 x 2000</b>	<b>10,0</b>
<b>140.041</b>	<b>20/20</b>	<b>2,5</b>	<b>1000 x 2000</b>	<b>7,7</b>
<b>140.051</b>	<b>25/25</b>	<b>2,5</b>	<b>1000 x 2000</b>	<b>9,4</b>
<b>140.061</b>	<b>30/30</b>	<b>3,0</b>	<b>1000 x 2000</b>	<b>7,0</b>
<b>140.071</b>	<b>40/40</b>	<b>4,0</b>	<b>1000 x 2000</b>	<b>9,0</b>
<b>140.081</b>	<b>50/50</b>	<b>4,0</b>	<b>1000 x 2000</b>	<b>8,0</b>

145.000

## Wellgitter in Runddraht blank

### Standardtafeln

Lieferfrist: fettgedruckte Artikel ab Lager

Art.Nr. N° art.	Masche Maille mm	Draht Fil Ø mm	Tafelgrösse Dimensions mm	Gewicht Poids Kg Tfl/pann
<b>145.101</b>	<b>10/10</b>	<b>2,0</b>	<b>1000 x 2000</b>	<b>8,9</b>
<b>145.121</b>	<b>12/12</b>	<b>2,0</b>	<b>1000 x 2000</b>	<b>7,5</b>
<b>145.151</b>	<b>15/15</b>	<b>2,5</b>	<b>1000 x 2000</b>	<b>10,0</b>
<b>145.201</b>	<b>20/20</b>	<b>2,5</b>	<b>1000 x 2000</b>	<b>7,7</b>
<b>145.251</b>	<b>25/25</b>	<b>2,5</b>	<b>1000 x 2000</b>	<b>9,4</b>
<b>145.301</b>	<b>30/30</b>	<b>3,0</b>	<b>1000 x 2000</b>	<b>7,0</b>
<b>145.401</b>	<b>40/40</b>	<b>4,0</b>	<b>1000 x 2000</b>	<b>9,0</b>
<b>145.501</b>	<b>50/50</b>	<b>4,0</b>	<b>1000 x 2000</b>	<b>8,0</b>

140.000

## Grillage ondulé en fil de fer rond galvanisé

### Panneaux standard

Délai: articles en gras en stock

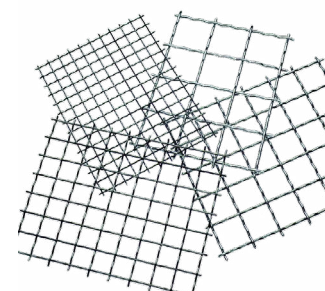

Masche quadratisch  
Maille carrée

145.000

## Grillage ondulé en fil de fer rond clair

### Panneaux standard

Délai: articles en gras en stock

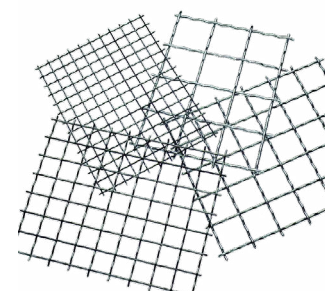

Masche quadratisch  
Maille carrée

141.000

## Wellgitter aus verzinktem Runddraht Grillage ondulé en fil de fer rond galvanisé

Sonderanfertigungen  
Dimensions spéciales

Lieferfrist: 2 - 4 Wochen  
Délai: 2 - 4 semaines

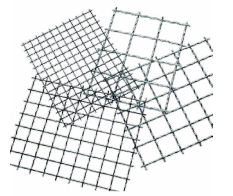

Masche quadratisch  
Maille carrée

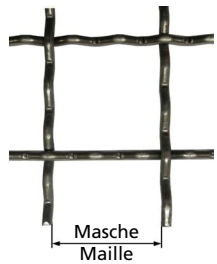

Art.Nr. N° art	Masche Maille mm	Draht Fil Ø mm	Gewicht Poids kg/m <sup>2</sup>
141.102	10x10	2.0	4.6
141.121	12x12	2.0	3.8
141.122	12x12	2.5	6.7
141.152	15x15	2.0	3.1
141.154	15x15	2.5	4.9
141.203	20x20	2.0	2.5
141.204	20x20	2.5	3.9
141.206	20x20	3.0	5.8
141.254	25x25	2.0	2.1
141.256	25x25	2.5	3.2
141.257	25x25	3.0	4.7
141.306	30x30	2.5	2.7
141.307	30x30	3.0	3.5
141.308	30x30	4.0	6.5
141.407	40x40	3.0	3.1
141.408	40x40	4.0	4.8
141.409	40x40	5.0	7.6
141.507	50x50	3.0	2.3
141.508	50x50	4.0	4.0
141.509	50x50	5.0	6.0
141.608	60x60	4.0	3.3
141.609	60x60	5.0	5.5

Gitterbreite max. 2000 mm / Gitterlänge max. 3000 mm  
Largeur max. 2000 mm / Longueur max. 3000 mm

143.000

## Wellgitter aus blankem Runddraht Grillage ondulé en fil de fer rond clair

Sonderanfertigungen  
Dimensions spéciales

Lieferfrist: 2 - 4 Wochen  
Délai: 2 - 4 semaines

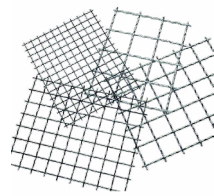

Masche quadratisch  
Maille carrée

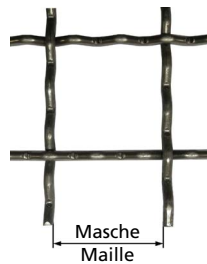

Art.Nr. N° art	Masche Maille mm	Draht Fil Ø mm	Gewicht Poids kg/m <sup>2</sup>
143.102	10x10	2.0	4.6
143.121	12x12	2.0	3.8
143.122	12x12	2.5	6.7
143.152	15x15	2.0	3.1
143.154	15x15	2.5	4.9
143.203	20x20	2.0	2.5
143.204	20x20	2.5	3.9
143.206	20x20	3.0	5.8
143.254	25x25	2.0	2.1
143.256	25x25	2.5	3.2
143.257	25x25	3.0	4.7
143.306	30x30	2.5	2.7
143.307	30x30	3.0	3.5
143.308	30x30	4.0	6.5
143.407	40x40	3.0	3.1
143.408	40x40	4.0	4.8
143.409	40x40	5.0	7.6
143.507	50x50	3.0	2.3
143.508	50x50	4.0	4.0
143.509	50x50	5.0	6.0
143.608	60x60	4.0	3.3
143.609	60x60	5.0	5.5

Gitterbreite max. 2000 mm / Gitterlänge max. 3000 mm  
Largeur max. 2000 mm / Longueur max. 3000 mm



148.000

## Wellgitter aus rostfreiem Stahldraht Grillage ondulé en fil d'acier inoxydable

W.Nr. 1.4301 / Alliage 1.4301

Sonderanfertigungen  
Dimensions spéciales

Lieferfrist: 2 - 4 Wochen je nach Menge  
Délai: 2 - 4 semaines selon quantité

Art.Nr. N° art	Masche Maille mm	Draht Fil Ø mm	Gewicht Poids kg/m <sup>2</sup>
148.102	10x10	2,0	4.6
148.122	12x12	2,0	3.8
148.152	15x15	2,0	3.1
148.154	15x15	2,5	4.9
148.156	15x15	3.0	6.3
148.202	20x20	2,0	2.4
148.204	20x20	2,5	3.8
148.206	20x20	3,0	5.0
148.252	25x25	2,0	2.1
148.254	25x25	2,5	3.2
148.256	25x25	3,0	4.7
148.306	30x30	3,0	3.5
148.308	30x30	4,0	6.5
148.406	40x40	3,0	3.1
148.408	40x40	4,0	4.8
148.409	40x40	5,0	7.6
148.506	50x50	3,0	2.3
148.508	50x50	4,0	4.0
148.509	50x50	5,0	6.0

Gitterbreite max. 2000 mm / Gitterlänge max. 3000 mm  
Largeur max. 2000 mm / Longueur max. 3000 mm

146.000

## Wellgitter aus Aluminiumdraht Grillage ondulé en fil d'aluminium

Sonderanfertigungen  
Dimensions spéciales

Lieferfrist: 2 - 4 Wochen je nach Menge  
Délai: 2 - 4 semaines selon quantité

Art.Nr. N° art	Masche Maille mm	Draht Fil Ø mm	Gewicht Poids kg/m <sup>2</sup>
146.206	20x20	3,0	2,07
146.256	25x25	3,0	1,61
146.306	30x30	3,0	1,33
146.308	30x30	4,0	2,28
146.406	40x40	3,0	1,05
146.408	40x40	4,0	1,58
146.508	50x50	4,0	1,37

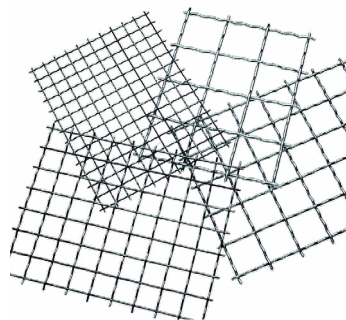

Masche quadratisch  
Maille carrée



Gitterbreite max. 1000 mm / Gitterlänge max. 2000 mm  
Largeur max. 1000 mm / Longueur max. 2000 mm

150.000

## Stanzgitter aus blankem Runddraht

erfüllt höchste Ansprüche, weil besonders stark und optisch überzeugend

### Standardtafeln

Lieferfrist: fettgedruckte Artikel ab Lager

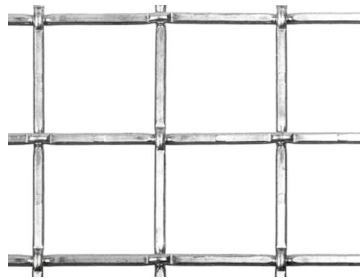

Art. Nr. N° art.	Masche Maille mm	Draht Fil Ø mm	Tafelgrösse Dimensions mm	Gewicht Poids Kg Tfl/pann
<b>150.481</b>	<b>40x40</b>	<b>4,0</b>	<b>1000 x 2000</b>	<b>9,0</b>
<b>150.591</b>	<b>50x50</b>	<b>5,0</b>	<b>1000 x 2000</b>	<b>13,0</b>

150.000

## Grillage étampé en fil de fer rond clair

un produit très solide et d'un aspect agréable

### Panneaux standard

Délai: articles en gras en stock

151.000

## Stanzgitter aus blankem Runddraht Sonderanfertigung

Lieferfrist: 2 - 4 Wochen je nach Menge

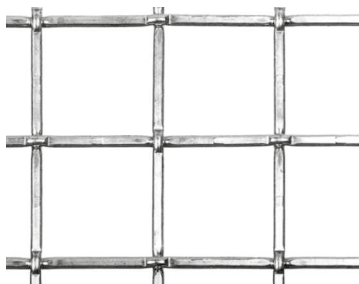

Art.Nr. N° art	Masche Maille mm	Draht Fil Ø mm	Gewicht Poids kg/m²
151.408	40x40	4,0	4,5
151.608	50x50	5,0	6,5

Gitterbreite max. 2000 mm / Gitterlänge max. 3000 mm  
Largeur max. 2000 mm / Longueur max. 3000 mm

151.000

## Grillage étampé en fil de fer rond clair Dimensions spéciales

Délai: 2 - 4 semaines selon quantité



152.000

## Stanzgitter aus verzinktem Runddraht Sonderanfertigung

Lieferfrist: 2 - 4 Wochen je nach Menge

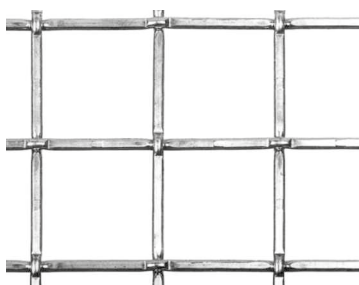

Art.Nr. N° art	Masche Maille mm	Draht Fil Ø mm	Gewicht Poids kg/m²
152.408	40x40	4,0	4,5
152.509	50x50	5,0	6,5

Gitterbreite max. 2000 mm / Gitterlänge max. 3000 mm  
Largeur max. 2000 mm / Longueur max. 3000 mm

152.000

## Grillage étampé en fil de fer rond galvanisé Dimensions spéciales

Délai: 2 - 4 semaines selon quantité

## HSB-Kurzrollen

### Sechseckgeflecht

Feuerverzinkt  
Grün plastifiziert

### Casanet-Gitter punktgeschweisst

Feuerverzinkt

### Insektenschutzgewebe

Aluminium  
Fiberglas

## Coupons de grillages pré-emballés HSB

### Grillage triple torsion

zingué à chaud  
plastifié vert

### Treillis soudé Casanet

zingué à chaud

### Toile moustiquaire

en aluminium  
en fibres de verre



## HSB-Kurzrollen

340.000

### Sechseckgeflecht feuerverzinkt

Lieferfrist: fettgedruckte Artikel ab Lager

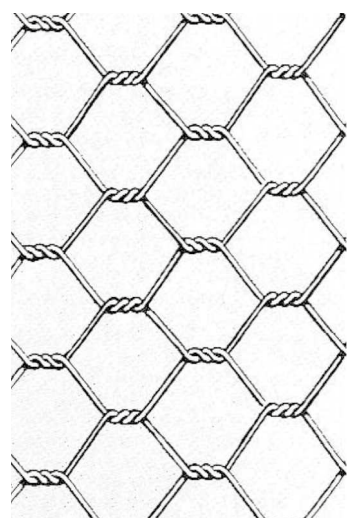

Art. Nr. N° art.	Masche Maille mm	Draht Fil Ø mm	Breite Larg. mm	Länge Long. Rl/rl	Gewicht Poids Kg Rl/rl
<b>340.102</b>	13	0,7	500	2,5 m	0,7
<b>340.103</b>	13	0,7	500	5,0 m	1,4
<b>340.152</b>	13	0,7	1000	2,5 m	1,3
<b>340.153</b>	13	0,7	1000	5,0 m	2,6
<b>340.352</b>	20	0,7	1000	2,5 m	0,9
<b>340.353</b>	20	0,7	1000	5,0 m	1,8
<b>340.652</b>	25	0,8	1000	2,5 m	0,9
<b>340.653</b>	25	0,8	1000	5,0 m	1,8

## Coupons de grillages pré-emballés HSB

340.000

### Grillage triple torsion zingué à chaud

Délai: articles en gras en stock

341.000

### Sechseckgeflecht grün plastifiziert

Farbe: RAL 6005 (Kerndraht verzinkt)

Lieferfrist: fettgedruckte Artikel ab Lager

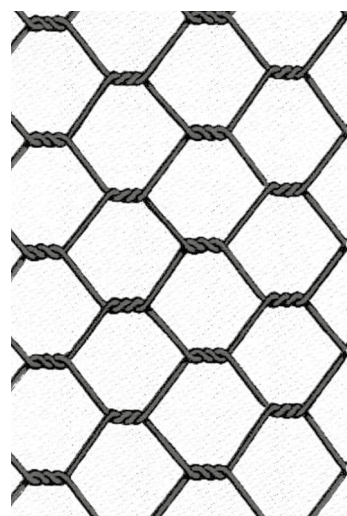

Art. Nr. N° art.	Masche Maille mm	Draht Fil Ø mm	Breite Larg. mm	Länge Long. Rl/rl	Gewicht Poids Kg Rl/rl
<b>341.202</b>	25	1,0	500	2,5 m	0,5
<b>341.252</b>	25	1,0	1000	2,5 m	0,8

341.000

### Grillage triple torsion plastifié vert

Couleur: RAL 6005 (fil de fer galvanisé et plastifié)

Délai: articles en gras en stock



## HSB-Kurzrollen

342.000

### Gitter punktgeschweisst feuerverzinkt

Lieferfrist: fettgedruckte Artikel ab Lager

Art. Nr. N° art.	Masche Maille mm	Draht Fil Ø mm	Breite Larg. mm	Länge Long. Rl/rl	Gewicht Poids Kg Rl/rl
<b>342.611</b>	<b>12,7</b>	<b>1,05</b>	<b>610</b>	<b>1,0 m</b>	<b>0,7</b>
<b>342.612</b>	<b>12,7</b>	<b>1,05</b>	<b>610</b>	<b>2,5 m</b>	<b>1,8</b>
<b>342.651</b>	<b>12,7</b>	<b>1,05</b>	<b>1020</b>	<b>1,0 m</b>	<b>1,2</b>
<b>342.652</b>	<b>12,7</b>	<b>1,05</b>	<b>1020</b>	<b>2,5 m</b>	<b>2,9</b>

## Coupons de grillages pré-emballés HSB

342.000

### Treillis soudé zingué à chaud

Délai: articles en gras en stock

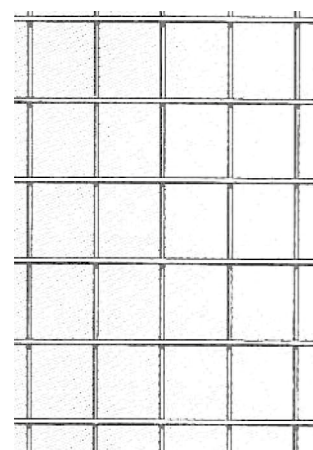

\* Lieferbar solange Vorrat

\* Livrables jusqu'à épuisement du stock

343.000

### Insektenschutzgewebe Aluminium

Lieferfrist: fettgedruckte Artikel ab Lager

Art. Nr. N° art.	Masche Maille mm	Draht Fil Ø mm	Breite Larg. mm	Länge Long. m Rl/rl	Gewicht Poids Kg Rl/rl
<b>343.150</b>	<b>1,4</b>	<b>0,28</b>	<b>910</b>	<b>2.13 m</b>	<b>0,47</b>
<b>343.160</b>	<b>1,4</b>	<b>0,28</b>	<b>1220</b>	<b>2.13 m</b>	<b>0,62</b>

343.000

### Toile moustiquaire aluminium

Délai: articles en gras en stock

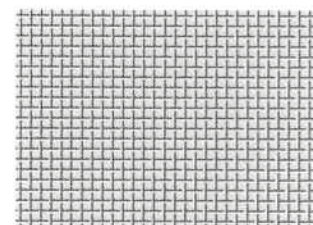

344.000

### Insektenschutzgewebe Fiberglas grau

Lieferfrist: fettgedruckte Artikel ab Lager

Art. Nr. N° art.	Masche Maille mm	Draht Fil Ø mm	Breite Larg. mm	Länge Long. m Rl/rl	Gewicht Poids Kg Rl/rl
<b>344.270</b>	<b>1,4</b>	<b>0,28</b>	<b>910</b>	<b>2.13 m</b>	<b>0,40</b>
<b>344.280</b>	<b>1,4</b>	<b>0,28</b>	<b>1220</b>	<b>2.13 m</b>	<b>0,47</b>

344.000

### Toile moustiquaire gris en fibre de verre

Délai: articles en gras en stock

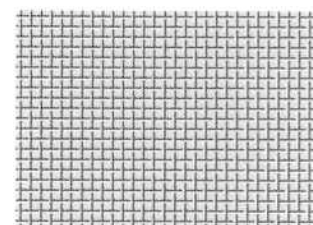

349.000

**HSB-Kurzrollenständer leer**

349.000

**Présentoir pour coupons de grillages  
pré-emballés HSB, vide**

Lieferfrist: 349.010 ab Lager, 349.020 – 3 - 5 Tage

Délai: 349.010 en stock, 349.020 – 3 - 5 jours

Art. Nr. N° art.	Breite / Tiefe / Höhe Largeur / Profond. / Hauteur	Gewicht Poids Kg Stk/pce
	1000 x 800 x 1600 mm	
<b>349.010</b>	<b>auf Standfüssen, leer pour position fixe, vide</b>	<b>24,0</b>
<b>349.020</b>	<b>auf Rollen, leer sur roulettes, vide</b>	<b>25,0</b>



**Zaungitter Pantanet grün**  
**Zaungitter Pantanet anthrazit**

**Clôture Pantanet vert**  
**Clôture Pantanet anthracite**



247.000

## Zaungitter Pantanet® Family

aus verzinktem Draht punktgeschweisst,  
anschliessend kunststoffbeschichtet

Farbe grün RAL 6073, anthrazit RAL 7016

Ansprechend in Form und Farbe, bürgt dieses solide und elegante, vor Rost bestens gefeite Gitter für dauerhaften Schutz. Die gewellten Längsdrahte verleihen diesem gefälligen Erzeugnis grosse Federkraft und entsprechende Spannmöglichkeiten.

Masche 101,6 x 50,8 mm  
Draht Ø 2,0/2,5 mm

Lieferfrist: ab Lager lieferbar



247.000

## Clôture Pantanet® Family

soudée en fil galvanisé, plastifiée après fabrication

Couleur vert RAL 6073, anthracite RAL 7016

Aéré, discret et d'une couleur agréable, ce produit solide, enrobé de plastique, a une grande longévité. Grâce à leur élasticité, les fils horizontaux légèrement ondulés facilitent la tension de la clôture.

Maille 101,6 x 50,8 mm  
Fil Ø 2,0/2,5 mm

Délai: livrables du stock

Art. Nr. N° art. grün vert	Art. Nr. N° art. anthrazit anthracite	Höhe Hauteur mm	Rollen Rouleaux m Rl/rl	Gewicht Poids kg Stk/pce
247.060	247.061	610	25	13,60
247.080	247.081	810	25	17,50
247.100	247.101	1020	25	21,40
247.120	247.121	1220	25	25,30
247.150	247.151	1520	25	31,30
247.180	247.181	1830	25	36,90
247.200	247.201	2030	25	40,80

Es sind nur ganze Rollen lieferbar. Keine Abschnitte.  
Nous ne livrons que des rouleaux complets. Pas de coupes.



## Drahtgewebe

Verzinkt  
Rostfrei

## Insektenschutzgewebe

Rostfrei  
Aluminium  
Fiberglas

## Siebe

## Durchwurfgitter

für Hobbygärtner

## Kompostsilos

Rund, verzinkt  
Quadratisch, grün plastifiziert

## Erbshütchen

Feuerverzinkt

## Toile métallique

galvanisée  
inoxidable

## Toile moustiquaire

inoxydable  
aluminium  
en fibres de verre

## Tamis

## Claies à cribler

pour lardiniers amateurs

## Silos à compost

rond, galvanisé  
carré, plastifié vert

## Couvre-pois

zingués à chaud



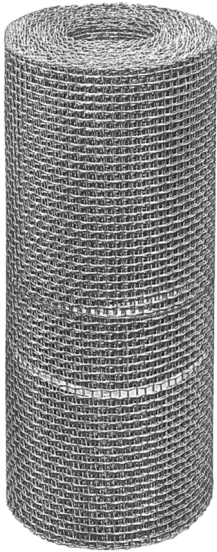

Drahtgewebe  
Toile métallique



Insektenschutzgewebe  
Toile moustiquaire



Holzrandsiebe  
Tamis en bois

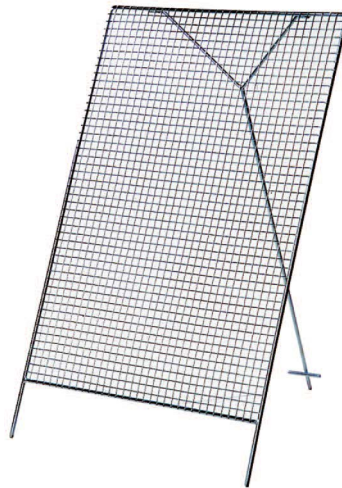

Durchwurfgitter Standmodell  
Claies à cribler modèle mobile



Durchwurfgitter Karrettenaufsatz  
Claies à cribler pour brouette

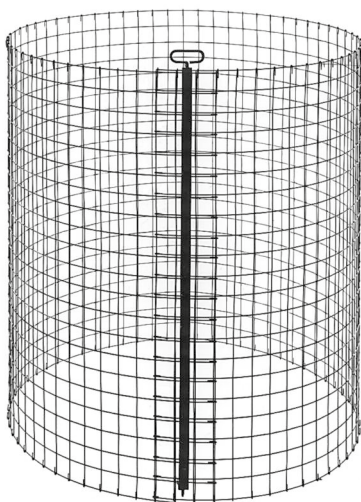

Kompostsilo rund  
Silo à compost rond

250.000

## Drahtgewebe verzinkt

zum Sieben, Sortieren und Filtrieren von festen, flüssigen und breiigen Stoffen

**Für Anwendungen im Aussenbereich nicht empfehlenswert!**

Rollen von 12,50 m

Lieferfrist: Ab Lager lieferbar

Art. Nr. N° art.	Masche Maille mm	Draht Fil Ø mm	Durchlass surface lib. Ao /%	Breite Largeur mm	Gewicht Poids kg/m
250.065	4.0	1.00	64.0	1000	2.54
250.075	3.5	0.90	61.0	1000	2.31
250.085	3.0	0.80	60.0	1000	2.06
250.095	2.5	0.71	61.0	1000	1.99
250.109	2.0	0.56	61.0	1000	1.55
250.119	1.6	0.50	58.0	1000	1.51
250.135	1.2	0.40	59.0	1000	1.23
250.145	1.0	0.36	55.0	1000	1.21

250.000

## Toile métallique galvanisée

pour cribler, trier et filtrer des matières solides, liquides et pâteuses

**N'est pas conseillé pour l'extérieur!**

Rouleaux de 12,50 m

Délai: Livrables du stock

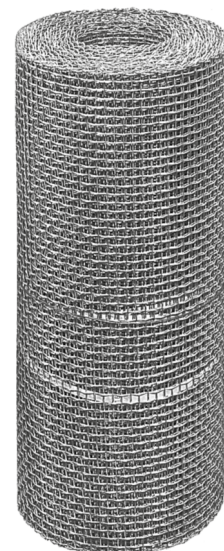

## Abschnitte Originalrollen, Rouleau inférieur coupes

Art. Nr. N° art.	Masche Maille mm	Draht Fil Ø mm	Breite Largeur mm
250.365	4.0	1.00	1000
250.375	3.5	0.90	1000
250.385	3.0	0.80	1000
250.395	2.5	0.71	1000
250.409	2.0	0.56	1000
250.419	1.6	0.50	1000
250.435	1.2	0.40	1000
250.445	1.0	0.36	1000

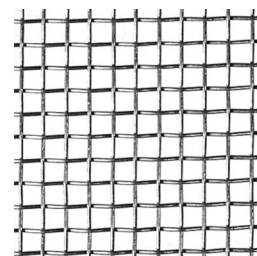

251.000

## Drahtgewebe rostfrei (1.4301)

zum Sieben, Sortieren und Filtrieren von festen, flüssigen und breiigen Stoffen

Rollen von 25 – 30 m

Lieferfrist: Ab Lager lieferbar

251.000

## Toile métallique inoxydable (1.4301)

pour cribler, trier et filtrer des matières solides, liquides et pâteuses

Rouleaux de 25 – 30 m

Délai: Livrables du stock

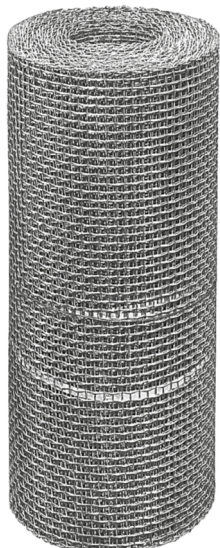

Art. Nr. N° art.	Masche Maille mm	Draht Fil Ø mm	Durchlass surface lib. Ao /%	Breite Largeur mm	Gewicht Poids kg/m
251.055	5,0	1,00	69.0	1000	2,42
251.065	4,0	1,00	64.0	1000	2,50
251.085	3,0	0,80	60.0	1020	2,30
251.095	2,5	0,70	61.0	1020	2,02
251.105	2,0	0,50	65.0	1020	1,25
251.125	1,6	0,45	60.0	1000	1,26
251.135	1,3	0,40	55.0	1000	1,15
251.145	1,0	0,36	55.0	1000	1,21

## Abschnitte Originalrollen, Rouleau inférieur coupes

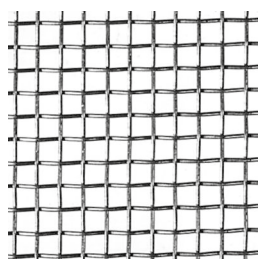

Art. Nr. N° art.	Masche Maille mm	Draht Fil Ø mm
251.355	5,0	1,10
251.365	4,0	1,00
251.385	3,0	0,80
251.395	2,5	0,70
251.405	2,0	0,50
251.425	1,6	0,50
251.435	1,3	0,40
251.445	1,0	0,36

## Insektenschutzgewebe Aluminium schwarz – Black aluminium

Mit sehr guter Klarsicht und guter Luftdurchlässigkeit. Sonderqualität mit zwei festen, verstärkten Webkanten – stossfest, maschenfest, vollkommen planliegend.

Masche: 1.4 mm / Draht Ø 0.24 mm

Öffnung: 70%

Lieferfrist: Ab Lager lieferbar

Art. Nr. N° art.	Breite Largeur mm	Länge Longueur m Rl/rl	Gewicht Poids Kg Rl/rl
256.206	610	30.5	3.0
256.208	810	30.5	4.0
256.210	1020	30.5	5.0
256.212	1220	30.5	6.0
256.215	1520	30.5	7.5

## Insektenschutzgewebe Fiberglas schwarz – BetterVue

Mit sehr guter Klarsicht und sehr guter Luftdurchlässigkeit. Unempfindlich gegen UV-Strahlen, zäh und dauerhaft, mit hoher Rissfestigkeit, leicht und geschmeidig, einfach zu bearbeiten.

Masche: 1.3 mm / Draht Ø 0.20 mm

Öffnung: 69%

Lieferfrist: Ab Lager lieferbar

Art. Nr. N° art.	Breite Largeur mm	Länge Longueur m Rl/rl	Gewicht Poids Kg Rl/rl
257.311	1220	7.6	0.7
257.308	810	30.5	1.8
257.312	1220	30.5	2.6
257.315	1520	30.5	3.3
257.318	1830	30.5	3.9

## Insektenschutzgewebe Stahl rostfrei schwarz – SeeVue

Mit sehr guter Klarsicht und sehr guter Luftdurchlässigkeit.

Masche: 1.2 mm / Draht Ø 0.15–0.19 mm

Öffnung: 71%

Lieferfrist: Ab Lager lieferbar

Art. Nr. N° art.	Breite Largeur mm	Länge Longueur m Rl/rl	Gewicht Poids Kg Rl/rl
258.209	910	15.2	3.8
258.212	1220	15.2	5.1

## Toile moustiquaire aluminium noir – Black aluminium

Avec une très bonne clarté et une bonne perméabilité à l'air. Qualité supérieure à deux lisières renforcées – anti-choc, indémaillable, absolument plan.

Maille: 1.4 mm / fil Ø 0.24 mm

Ouverture: 70%

Délai: Livrables du stock

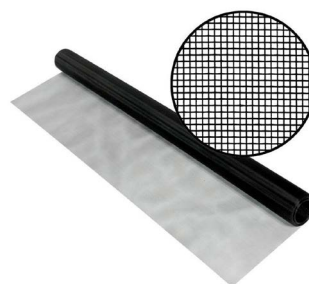

## Toile moustiquaire en fibre de verre noire – BetterVue

Avec une très bonne clarté et une très bonne perméabilité à l'air. Insensible aux rayons UV, tenace et durable, avec une grande résistance aux fissures, léger et souple, facile à travailler.

Maille: 1.3 mm / fil Ø 0.20 mm

Ouverture: 69%

Délai: Livrables du stock

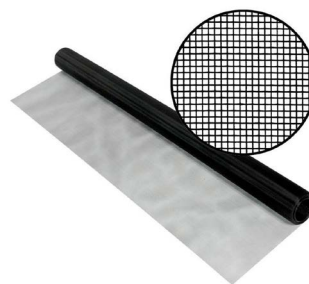

## Toile moustiquaire acier inoxydable noir – SeeVue

Avec une très bonne clarté et une très bonne perméabilité à l'air.

Maille: 1.2 mm / fil Ø 0.15-0.19 mm

Ouverture: 71%

Délai: Livrables du stock



256.000

## Insektenschutzgewebe Aluminium

aus Aluminiumdraht höchster Festigkeit, nach dem Weben tauch lackiert.

Sonderqualität mit zwei festen, verstärkten Webkanten – stossfest, maschenfest, vollkommen planliegend.

Masche 1,4 mm / Draht Ø 0,28 mm

Lieferfrist: Ab Lager lieferbar

Art. Nr. N° art.	Breite Largeur mm	Länge Longueur m Rl/rl	Gewicht Poids Kg Rl/rl
256.051	500	30	3,20
256.061	600	30	3,80
256.081	800	30	5,15
256.109	1000	30	6,35
256.121	1200	30	7,70

Nur ganze Rollen lieferbar, keine Abschnitte.

257.000

## Insektenschutzgewebe Fiberglas grau

verrotet nicht, verformt sich nicht, ist schwer entflammbar, temperaturbeständig, unempfindlich gegen Säuren, Laugen, Abgase und Sonnenlicht (UV-Strahlen); zäh und dauerhaft, mit hoher Reißfestigkeit, leicht und geschmeidig, einfach zu bearbeiten.

Masche 1,4 mm / Draht Ø 0,28 mm

Lieferfrist: Ab Lager lieferbar

Art. Nr. N° art.	Breite Largeur mm	Länge Longueur m Rl/rl	Gewicht Poids Kg Rl/rl
257.211	600	30	2,30
257.231	800	30	3,00
257.251	1000	30	3,70
257.261	1200	30	4,40

Nur ganze Rollen lieferbar, keine Abschnitte.

258.000

## Insektenschutzgewebe Stahl rostfrei (1.4301)

Masche 1,4 mm / Draht Ø 0,28 mm

Lieferfrist: Ab Lager lieferbar

Art. Nr. N° art.	Breite Largeur mm	Länge Longueur m Rl/rl	Gewicht Poids Kg Rl/rl
258.100	1000	12,5	5,1

Nur ganze Rollen lieferbar, keine Abschnitte.

256.000

## Toile moustiquaire aluminium

en fil d'aluminium à très haute résistance, laqué après tissage. Qualité supérieure à deux lisières renforcées – anti-choc, indémaillable, absolument plan.

Maille 1,4 mm / Fil Ø 0,28 mm

Délai: Livrables du stock



Nous ne livrons que des rouleaux complets, pas de coupes.

257.000

## Toile moustiquaire grise en fibres de verre

imputrescible et indéformable, difficilement inflammable, thermo stable, insensible aux acides et aux bases, aux gaz d'échappement et à la lumière solaire (rayons UV), solide, durable, résistance élevée à la déchirure, souple et léger, facile à travailler.

Maille 1,4 mm / Fil Ø 0,28 mm

Délai: Livrables du stock



Nous ne livrons que des rouleaux complets, pas de coupes.

258.000

## Toile moustiquaire en acier inoxydable (1.4301)

Maille 1,4 mm / Fil Ø 0,28 mm

Délai: Livrables du stock



Nous ne livrons que des rouleaux complets, pas de coupes.

260.000

## Holzrandsiebe

mit verzinktem Gewebe oder Drahtgitter

Lieferfrist: Ab Lager lieferbar



260.000

## Tamis en bois

avec toile métallique galvanisée ou treillis soudé zingué à chaud

Délai: Livrables du stock

Art. Nr. N° art.	Grösse Dimensions mm	Masche Maille mm	Gewicht Poids Kg Stk/pce
260.110	500 x 400	1,0	2,5
260.115	500 x 400	1,5/1,6	2,5
260.120	500 x 400	2,0	2,5
260.130	500 x 400	3,0	2,5
260.140	500 x 400	4,0	2,5
260.150	500 x 400	5,0	2,5
260.160	500 x 400	6,0	2,5
260.170	500 x 400	7,0/8,0	2,5
260.190	500 x 400	9,0/10,0	2,5
260.191	500 x 400	11,0/12,0	2,5

261.000

## Erdsieb

mit verzinktem Drahtgewebe von 4 mm Maschenweite.

Grösse ca. 500 x 330 mm

Lieferfrist: Ab Lager lieferbar



261.000

## Tamis à terre

avec toile métallique galvanisée, maille de 4 mm.

Dimensions env. 500 x 330 mm

Délai: Livrables du stock

Art. Nr. N° art.	Grösse Dimensions mm	Masche Maille mm	Gewicht Poids Kg Stk/pce
261.010	500 x 300	4,0	1,5

Andere Abmessungen auf Anfrage.  
Autres dimensions sur demande.

262.000

### Durchwurfgitter für Hobby-Gärtner

- als Karrettenaufsatz verzinkt  
Winkel- und Rundeisenrahmen mit aufgeschweisstem Drahtgitter Masche 20 x 20 mm. Neigung verstellbar.

Lieferfrist: Ab Lager lieferbar

Art. Nr. N° art.	Grösse Dimension mm	Gewicht Poids Kg Stk/pce
262.011	625 x 690	2,7

262.000

### Claies à cribler pour jardiniers amateurs

- **Modèle galvanisé pour brouette**  
Cadre formé de fer équerre, cornière et rond. Grillage soudé, mailles 20 x 20 mm. Inclinaison réglable.

Délai: Livrables du stock



262.000

### Durchwurfgitter für Hobby-Gärtner

- bewährtes **Standmodell verzinkt**  
Gestell aus Rundeisen mit aufgeschweisstem Drahtgitter Masche 20 x 20 mm und verstellbarer Gabelstütze.

Lieferfrist: Ab Lager lieferbar

Art. Nr. N° art.	Grösse Dimension mm	Gewicht Poids Kg Stk/pce
262.021	680 x 1150	5,7

262.000

### Claies à cribler pour jardiniers amateurs

- **Modèle mobile galvanisé**  
Cadre en fer rond avec grillage soudé, mailles 20 x 20 mm; support réglable.

Délai: Livrables du stock

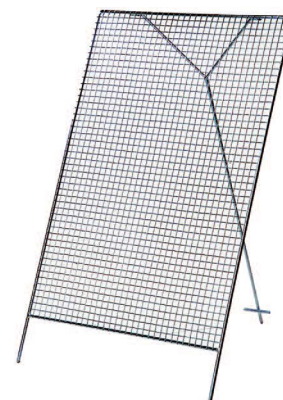

350.000

## HSB-Kompostsilo rund

aus geschweisstem, verzinktem Drahtgitter,  
mit zweiteiligem, verzinktem Stabverschluss

Praktische Vorteile:

- dank Stabverschluss lässt sich dieses Drahtgittersilo rasch und mühelos entleeren und versetzen
- Durchmesser kann beliebig verstellt werden
- dauerhaft, kein Unterhalt

Lieferfrist: Ab Lager lieferbar

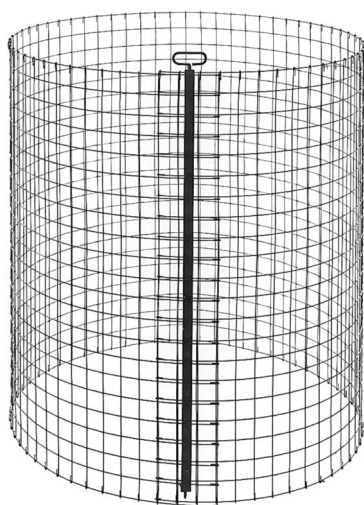

350.000

## Silo à compost rond HSB

en treillis soudé, galvanisé, avec fermeture spéciale à tige,  
galvanisée

Avantages reconnus:

- vidage et déplacement faciles (fermeture pratique)
- diamètre du silo réglable à volonté
- construction solide, pas d'entretien

Délai: Livrables du stock

**Typ/type M** Silohöhe / Hauteur du silo **970 mm**  
Durchmesser max. / Diamètre max. **930 mm**  
Masche / Maille **50 x 50 mm**  
Draht / Fil  $\varnothing$  **3.0 mm**  
Inhalt max. / Contenu max. **680 Lt**

Art. Nr. N° art.	Einheit Unité Rl/rl	Gewicht Poids Kg Stk/pce
<b>350.505</b>	<b>Einheit von 5 Stk Unité de 5 pce</b>	<b>7,6</b>
<b>350.506</b>	<b>Einzelstück Pièce unique au détail</b>	<b>7,6</b>
<b>351.100</b>	<b>Verschluss 2 teilig / Fermeture spéciale à tige</b>	<b>1,0</b>





## Ringdrähte

Galfan  
Starkverzinkt  
Schwarzgeglüht

## Agraffen

Verzinkt

## Bastlerdraht Ariane

Grün plastifiziert

## Binde- und Spanndrähte

Grün plastifiziert  
Grau plastifiziert  
Schwarz plastifiziert  
Anthrazit plastifiziert  
Rostfrei  
Bindeapparat PASS-Fil  
und Drahtspulen dazu

## Drahtgeflechtklammer

Stahl rostfrei  
Aluminium

## Drahtspanner

Feuerverzinkt  
Rostfrei  
Grün plastifiziert  
Grau plastifiziert  
Schwarz plastifiziert  
Anthrazit plastifiziert

## Spannschrauben verzinkt

## Drahtverbinder Rapido

Hebelzange dazu

## Spann- und Anschlaggriff

## Windeisen

## Zaunringzangen

## Zaunringklammern

Verzinkt  
Grün/Schwarz/Anthrazit/Grau plastifiziert  
Rostfrei

## Schlaufen und Schrauben

Rostfrei / Verzinkt

## Fil de fer

Galfan  
à galvanisation riche  
recuit noir

## Agrafes

galvanisé

## Fil Ariane

plastifié vert

## Fil d'attache et fil de tension

plastifié vert  
plastifié gris  
plastifié noir  
plastifié anthracite  
inoxydable  
Navette d'attache PASS-FIL  
et fils sur bobine

## Crampon pour fixer les grillages

inoxydable  
aluminium

## Tendeurs

zingués à chaud  
inoxydable  
plastifié vert  
plastifié gris  
plastifié noir  
plastifié anthracite

## Tendeurs à vis galvanisé

## Tendeur Rapido

Pince spéciale pour tendeurs Rapido

## Griffe de traction

## Tourniquet

## Agrafeuses de clôture

## Agrafes de clôture

galvanisées  
plastifié vert/noir/anthracite/gris  
inoxydable

## Plaquette et vis

inoxydable / galvanisée



Ringdrähte  
Fil de fer



Ringdrähte  
Fil de fer



Bastlerdraht Ariane  
Fil Ariane



Agraffen  
Agrafes



Binddraht  
Fil d'attache



Drahtverbinder  
Tendeurs

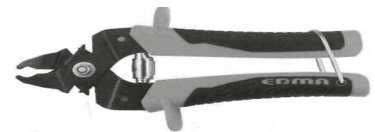

Zaunringzangen  
Agrafeuses de clôture



PASS-FIL



Zaunringklammern  
Agrafes de clôture



Spannschrauben  
Tendeurs à vis



Schlaufen  
Plaquettes

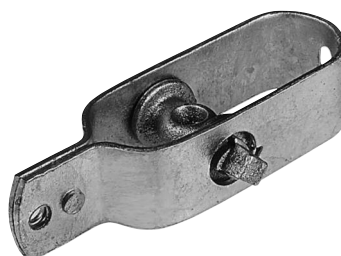

Drahtspanner  
Tendeurs



Schrauben  
Vis

279.000

## Ringdrähte Galfan

Fixgewichte / in langen Adern

mit überzeugenden Vorteilen:

- dank Zink- und Aluminiumbeschichtung neue, optimale Qualität
- glatte, dunkelgraue Oberfläche
- 3fache Lebensdauer im Vergleich zu starkverzinkter Ausführung

Lieferfrist: 3 - 5 Tage

Art. Nr. N° art.	Durchm. Diamètre Ø mm	Ringe Torches kg	Länge Longueur m <sup>1</sup>
279.255	2,5	5,0	130,00
279.285	2,8	5,0	104,00
279.305	3,0	5,0	90,00

Art. Nr. N° art.	Durchm. Diamètre Ø mm	Ringe Torches kg	Gewicht Poids 100 m <sup>1</sup>
279.259	2,5	40	3,85
279.289	2,8	40	4,83
279.309	3,0	40	5,54

160.000

## Ringdrähte starkverzinkt

in langen Adern

Lieferfrist: Ab Lager lieferbar

Art. Nr. N° art.	Durchm. Diamètre Ø mm	Ringe Torches kg	Gewicht Poids 100 m <sup>1</sup>
160.122	2,2	50	3,00
160.125	2,5	50	3,85
160.128	2,8	50	4,83
160.130	3,0	50	5,54
160.135	3,5	50	7,55
160.140	4,0	50	9,86

278.000 / 279.000

## Stahlspanndraht

Zugfestigkeit 850-1050 N/mm<sup>2</sup>

Als Spanndraht besonders geeignet

Lieferfrist: Ab Lager lieferbar

Art. Nr. N° art.	Durchm. Diamètre Ø mm	Ringe Torches kg	Gewicht Poids 100 m <sup>1</sup>
278.030	3,0	25,0	5,60
<b>starkverzinkt / galvanisation riche</b>			
279.030	3,0	25,0	5,60
<b>Galfan</b>			

279.000

## Fil de fer Galfan

Poids fixes / en grandes torches

Avantages reconnus:

- grâce au revêtement de zinc et aluminium qualité nouvelle, éprouvée
- surface lisse, aspect gris foncé
- dure 3 fois plus longtemps par rapport à galvanisation riche

Délai: 3 - 5 jours



160.000

## Fil de fer à galvanisation riche

en grandes torches

Délai: Livrables du stock



278.000 / 279.000

## Fil de fer en acier

Résistance à la traction 850-1050 N/mm<sup>2</sup>

Le fil de tension par excellence

Délai: Livrables du stock



271.000

## Ringdrähte starkverzinkt

Fixgewichte

Lieferfrist: Ab Lager lieferbar



271.000

## Fil de fer à galvanisation riche

Poids fixes

Délai: Livrables du stock

Art. Nr. N° art.	Durchm. Diamètre Ø mm	Gewicht Poids Ringe/Torches	Länge Longueur m <sup>1</sup>
271.060	0,6	100 g	45
271.080	0,8	100 g	25
271.100	1,0	100 g	16
271.101	1,0	1 kg	162
271.102	1,0	2,5 kg	406
271.120	1,2	100 g	11
271.121	1,2	1 kg	113
271.122	1,2	2,5 kg	282
271.141	1,4	1 kg	82
271.142	1,4	2,5 kg	206
271.152	1,5	2,5 kg	180
271.155	1,5	5 kg	360
271.161	1,6	1 kg	63
271.162	1,6	2,5 kg	158
271.165	1,6	5 kg	316

Andere Abmessungen auf Anfrage. / Autres dimensions sur demande.

271.000

## Ringdrähte starkverzinkt

Fixgewichte

Lieferfrist: Ab Lager lieferbar

Art. Nr. N° art.	Durchm. Diamètre Ø mm	Gewicht Poids Ringe/Torches	Länge Longueur m <sup>1</sup>
271.182	1,8	2,5 kg	125
271.201	2,0	1 kg	40
271.202	2,0	2,5 kg	101
271.205	2,0	5 kg	202
271.222	2,2	2,5 kg	84
271.225	2,2	5 kg	168
271.251	2,5	1 kg	26
271.252	2,5	2,5 kg	65
271.255	2,5	5 kg	130
271.285	2,8	5 kg	104
271.301	3,0	1 kg	18
271.302	3,0	2,5 kg	45
271.305	3,0	5 kg	90
271.355	3,5	5 kg	66
271.405	4,0	5 kg	50

271.000

## Fil de fer à galvanisation riche

Poids fixes

Délai: Livrables du stock



Andere Abmessungen auf Anfrage. / Autres dimensions sur demande.



273.000

## Ringdrähte schwarzgeglüht

Fixgewichte

Lieferfrist: Ab Lager lieferbar



273.000

## Fil de fer recuit noir

Poids fixes

Délai: Livrables du stock

Art. Nr. N° art.	Durchm. Diamètre Ø mm	Gewicht Poids Ringe/Torches	Länge Longueur m 1
273.102	1,0	2,5 kg	406
273.122	1,2	2,5 kg	282
273.132	1,3	2,5 kg	240
273.135	1,3	5 kg	481
273.142	1,4	2,5 kg	206
273.152	1,5	2,5 kg	180
273.155	1,5	5 kg	360
273.162	1,6	2,5 kg	158
273.165	1,6	5 kg	316
273.185	1,8	5 kg	250
273.205	2,0	5 kg	202

Andere Abmessungen auf Anfrage. / Autres dimensions sur demande.

## Drahtseil rostfrei Ø 4 mm

Auf Kunststoffspule, Querschnitt 7x7 Drähte  
Mindestbruchkraft 8.4 kN



## Câble d'acier inoxydable Ø 4 mm

Sur bobine plastique, section 7x7 fils  
Force de rupture minimale 8,4 kN

Art. Nr. N° art.	Seil Câble Ø	Länge Longueur m	Gewicht Poids kg Stk/pce
590.010	4 mm	25	1.38
590.011	4 mm	50	2.75
590.012	4 mm	100	5.50

267.000

## Agraffen verzinkt

Lieferfrist: Ab Lager lieferbar

Art. Nr. N° art.	Durchm. Diamètre Ø mm	Länge Longueur mm	Paket Paquet Kg	ca. Stk/kg pce/kg
267.121	1,2	12	0,5	5200
267.141	1,4	15	0,5	2700
267.161	1,6	18	0,5	1730
267.182	1,8	20	0,5	1580
267.202	2,0	22	0,5	960
267.222	2,2	25	0,5	680
267.252	2,5	27	0,5	650
267.283	2,8	30	1,0	442
267.313	3,1	32	1,0	320
267.353	3,5	35	1,0	260
267.404	4,0	40	1,0	152
267.505	5,0	50	1,0	100

276.000

## Bastlerdraht Ariane

Farbe RAL 6073

grün plastifiziert, mit verzinktem, weichem Eisenkern,  
Ø 0,7/1,45 mm, auf praktischer Abrollspule

Lieferfrist: Ab Lager lieferbar

Art. Nr. N° art.	Einheit Unité Karton Boîte	Gewicht Poids kg
276.010	Karton von 12 Spulen 50 m Boîte de 12 bobines 50 m	3,25

267.000

## Agrafes galvanisées

Délai: Livrables du stock



276.000

## Fil Ariane

Couleur RAL 6073

fil de fer doux galvanisé et plastifié vert,  
Ø 0,7/1,45 mm, pour le bricolage, sur bobine dévidoir

Délai: Livrables du stock



## 274.000 Bindedraht plastifiziert (kunststoffgesintert, Kerndraht verzinkt)

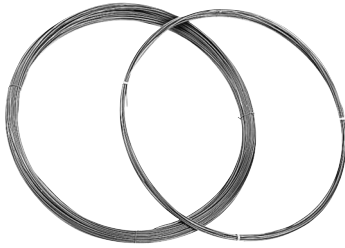

Lieferzeit: Ab Lager lieferbar  
\* Lieferbar solange Vorrat

Délai: Livrables du stock  
\* Livrables jusqu'à épuisement du stock

## Fil d'attache plastifié (fil de fer galvanisé et plastifié fluidisé)

Art. Nr. N° art.	Durchmesser Diamètre Ø mm	verz. + plast. galv. + plast.	RAL Farbe Couleur RAL	Ring Torche m1	Gewicht Poids kg
274.122 *	1,4/1,8	grün / vert	6073	100	1,30
274.125	1,4/1,8	grün / vert	6005	20	0,31
274.126	1,4/1,8	grün / vert	6005	100	1,30
274.221 *	1,5/1,9	grau / gris	7005	20	0,35
274.222 *	1,5/1,9	grau / gris	7005	100	1,60
274.321	1,4/1,8	schwarz / noir	9005	20	0,31
274.322	1,4/1,8	schwarz / noir	9005	100	1,30
274.421	1,4/1,8	anthrazit/anthracite	7016	20	0,31
274.422	1,4/1,8	anthrazit/anthracite	7016	100	1,30

## 275.000 Spanndraht plastifiziert (kunststoffgesintert, Kerndraht verzinkt)

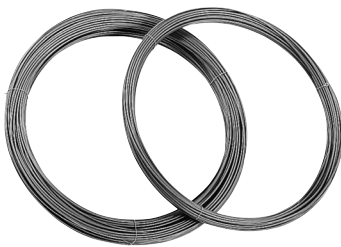

Lieferzeit: Ab Lager lieferbar  
\* Lieferbar solange Vorrat

Délai: Livrables du stock  
\* Livrables jusqu'à épuisement du stock

## Fil de tension plastifié (fil de fer galvanisé et plastifié fluidisé)

Art. Nr. N° art.	Durchmesser Diamètre Ø mm	verz. + plast. galv. + plast.	RAL Farbe Couleur RAL	Ring Torche m <sup>1</sup>	Gewicht Poids kg
275.175	3,0/3,5	grün / vert	6005	55	3,20
275.176	3,0/3,5	grün / vert	6005	110	6,30
275.271 *	3,0/3,5	grau / gris	7005	55	3,20
275.371	3,0/3,5	schwarz / noir	9005	55	3,20
275.372	3,0/3,5	schwarz / noir	9005	110	6,30
275.471	3,0/3,5	anthrazit/anthracite	7016	55	3,20
275.472	3,0/3,5	anthrazit/anthracite	7016	110	6,30

## 164.000 Bindedraht rostfrei Liefertermin: Ab Lager lieferbar



## 163.000 Spanndraht rostfrei Lieferfrist: Ab Lager lieferbar



## Fil d'attache inoxydable Délai: Livrables du stock

Art. Nr. N° art.	Durchmesser Diamètre Ø mm	W. Nr. Alliage	Zugfestigkeit Résistance à la traction	Länge Longueur m <sup>1</sup>	Gewicht Poids kg
164.121	1,2	1.4301	550-700 N/mm <sup>2</sup>	112	1,0
164.125	1,2	1.4301	550-700 N/mm <sup>2</sup>	560	5,0
164.128	1,2	1.4301	550-700 N/mm <sup>2</sup>	<2240	<20,0

## Fil de tension inoxydable Délai: Livrables du stock

Art. Nr. N° art.	Durchmesser Diamètre Ø mm	W. Nr. Alliage	Zugfestigkeit Résistance à la traction	Länge Longueur m <sup>1</sup>	Gewicht Poids kg
163.605	3,0	1.4301	700-900 N/mm <sup>2</sup>	89	5,0
163.610	3,0	1.4301	700-900 N/mm <sup>2</sup>	178	10,0
163.650	3,0	1.4301	700-900 N/mm <sup>2</sup>	<890	<50,0

277.000

## Bindeapparat PASS-FIL

Das ideale Werkzeug für Spiralbindungen von Drahtgeflech-  
ten an Rahmen, Spanndrähte, Pfosten usw.  
Handlich und bedürfnisgerecht.

Lieferfrist: Ab Lager lieferbar

Art.Nr. No art.	Werkzeug komplett Outil complet	Durchm. Diamètre Ø mm	Gewicht Poids kg
277.010	mit Spule von 50 m starkverzinkt / à galvanisation riche avec bobine de 50 m	Draht 1,0 Fil 1,0	0,42
277.013	mit Spule von 50 m grün plastifiziert / plastifié vert avec bobine de 50 m	Draht 0,95/1,3 Fil 0,95/1,3	0,41
277.014	mit Spule von 50 m schwarz plastifiziert / plastifié noir avec bobine de 50 m	Draht 0,95/1,3 Fil 0,95/1,3	0,41
277.015	mit Spule von 50 m anthrazit plastifiziert / plastifié anthracite avec bobine de 50 m	Draht 0,95/1,3 Fil 0,95/1,3	0,41
277.016	mit Spule von 50 m rostfrei / inoxydable avec bobine de 50 m	Draht 0,9 Fil 0,9	0,50

277.000

## Navette d'attache PASS-FIL

L'outil idéal pour toutes les attaches en spirale,  
cadres et fils de tension, poteaux etc.  
Bien à main, toujours disponible.

Délai: Livrables du stock



277.000

## Bindedrähte auf Spule

zu PASS-FIL

Lieferfrist: Ab Lager lieferbar

Art.Nr. No art.	Durchmesser Diamètre Ø mm	Spulen Bobines m1	Gewicht Poids kg
277.020	Draht 1,0 mm / Fil 1,0 mm starkverzinkt / à galvanisation riche	50	0,29
277.030	Draht 0,95/1,3 mm / Fil 0,95/1,3 mm grün plastifiziert / plastifié vert	50	0,27
277.050	Draht 0,95/1,3 mm / Fil 0,95/1,3 mm schwarz plastifiziert / plastifié noir	50	0,27
277.060	Draht 0,95/1,3 mm / Fil 0,95/1,3 mm anthrazit plastifiziert / plastifié anthracite	50	0,27
277.040	Draht 0,9 mm / Fil 0,9 mm rostfrei / inoxydable	50	0,38

277.000

## Fils d'attache sur bobine

à servir en navette PASS-FIL

Délai: Livrables du stock



280.000 / 281.000

## Drahtgeflechtklammer

zur Befestigung von Geflechtem an die Spanndrähte

Lieferfrist: Ab Lager lieferbar

Art.Nr. No art.	Oberfl./Material Surface/matériau	Paket paquet Stk/pce	Gewicht Poids kg
280.005	Stahl rostfrei / en acier inox Karton 5 SB-Dosen 100 Stk / Carton de 5 boîtes 100 pce		0,46
280.020	Stahl rostfrei / en acier in Paket von 500 Stk / Paquet de 500 pce		0,40
281.010	Anticorodal / en anticorodal Paket von 500 Stk / Paquet de 500 pce		0,16

280.000 / 281.000

## Crampon

pour fixer les grillages aux fils de tension

Délai: Livrables du stock



283.000

## Drahtspanner – Lieferfrist: Ab Lager lieferbar

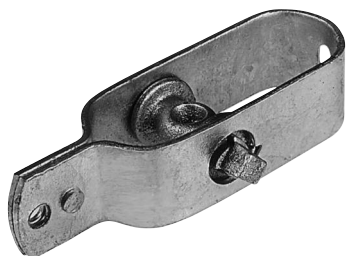

283.000

## Tendeurs – Délai: Livrables du stock

Art. Nr. N° art.	Nr. N°	Oberfl./Mat. Surface/mat.	bis jusqu'à Ø mm	Eh/Stk Un/pce	Gewicht Poids kg
283.010	1	fvz / zing. offen / au détail	2,5	50	4,00 0,08
283.020	2	fvz / zing. offen / au détail	3,5	50	5,50 0,11
283.030	3	fvz / zing. offen / au détail	4,0	50	8,00 0,16
283.040	4	fvz / zing. offen / au détail	5,0	50	12,00 0,24
283.120	2	rostfrei/inox offen / au détail	3,5	50	4,80 0,10
283.130	3	rostfrei/inox offen / au détail	4,0	50	6,00 0,12
283.220	2	grün / vert offen / au détail	3,5	50	5,50 0,11
283.230	3	grün / vert offen / au détail	4,0	50	7,50 0,15
283.320	2	grau / gris offen / au détail	3,5	50	5,50 0,11
283.330	3	grau / gris offen / au détail	4,0	50	7,50 0,15
283.420	2	schwarz / noir offen / au détail	3,5	50	5,50 0,11
283.430	3	schwarz / noir offen / au détail	4,0	50	7,50 0,15
283.520	2	anthrazit / anthracite offen / au détail	3,5	50	5,50 0,15
283.530	3	anthrazit / anthracite offen / au détail	4,0	50	7,50 0,15



285.000

## Schlüssel verzinkt – Lieferfrist: Ab Lager lieferbar



285.000

## Clef galvanisée – Délai: Livrables du stock

Art. Nr. N° art.	Abmessung Dimensions	Gewicht Poids kg
285.010	zu Drahtspanner Nr. 1 – 4 pour tendeurs n° 1 – 4	0,11

286.000

## Spannschrauben verzinkt (nach DIN 1480) – Lieferfrist: Ab Lager lieferbar



286.000

## Tendeurs à vis, galvanisés (selon DIN 1480) – Délai: Livrables du stock

Art. Nr. N° art.	Abmessung Dimensions Ø mm	Länge Longueur mm	Gewicht Poids kg
286.080	8,0	108	0,12
286.100	10,0	126	0,21



283.000

## Drahtverbinder und -spanner Rapido

auch zur Verbindung und zum Spannen von Knotengitter sowie Stachel- und Litzendrähten geeignet.

Lieferfrist: Ab Lager lieferbar

Art.Nr. No art.	Typ Type	für Drähte pour fil mét. Ø mm	Gewicht Poids kg
<b>Profi Box von 500 Stück Profi Box de 500 pce</b>			
283.710	Standard	1,6 – 2,8	11,65
<b>Einzelstücke / pièce unique</b>			
283.713	Standard	1,6 – 2,8	0,02
<b>Profi Box von 300 Stück Profi Box de 300 pce</b>			
283.714	Super	2,5 – 4,0	9,50
<b>Einzelstücke / pièce unique</b>			
283.717	Super	2,5 – 4,0	0,03

283.000

## Tendeurs Rapido

L'emploi de cet article facilite également la connexion et la tension de treillis noués ainsi que de ronces artificielles et de câbles lisses.

Délai: Livrables du stock



283.000

## Hebelzange

zu Drahtverbinder Rapido

Lieferfrist: Ab Lager lieferbar

Art. Nr. N° art.	Bezeichnung Désignation	Gewicht Poids kg Stk./pce
283.730	Hebelzange	2,20

283.000

## Pince spéciale

pour tendeurs Rapido

Délai: Livrables du stock



284.000

## Spann- und Anschlaggriff

zum spannen von Diagonalgeflecht

Lieferfrist: Ab Lager lieferbar

Art. Nr. N° art.	Bezeichnung Désignation	Gewicht Poids kg Stk./pce
284.010	Set mit 2 Stück / Set de 2 pièce	0,50
284.011	1 Stück / 1 pièce	0,25

284.000

## Griffe de traction

pour tendre le grillage simple torsion

Délai: Livrables du stock



284.000

## Windeisen schwarz

Lieferfrist: Ab Lager lieferbar

Art. Nr. N° art.	Bezeichnung Désignation	Gewicht Poids kg Stk./pce
284.020	Windeisen / Tourniquet	0,20

284.000

## Tourniquet pour fil de fer noir

Délai: Livrables du stock



## 294.000 Zaunringzangen

### Magazinzangen

für Profis – Bestückung von max. 50 Klammern

Lieferfrist: Ab Lager lieferbar

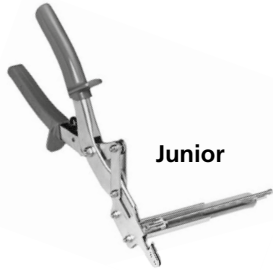

Junior



Major

Art. Nr. N° art.	Zangentyp Type de pince	für Klammern pour agrafes mm	Gewicht Poids kg Stk./pce
294.010	Junior	Omega 16	0,580
294.020	Major	Omega 20	1,040
294.032	Top-Graf	Omega 20/Delta 22	0,420
294.050	Power Grafer für Akkuschauber / pour tournevis sans fil	Omega 20/Delta 22	1,044



Power Grafer – automatische Zaunringzange  
Agrafeuse automatique



Top Graf 20/22

## 294.000 Handzangen

für Kleinmengen und Hobby

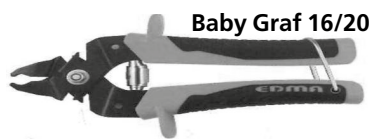

Baby Graf 16/20

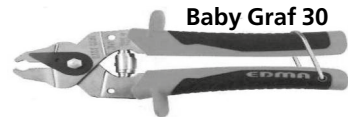

Baby Graf 30

Art. Nr. N° art.	Zangentyp Type de pince	für Klammern pour agrafes mm	Gewicht Poids kg Stk./pce
294.040	Baby-Graf 16/20	Omega 16+20	0,236
294.042	Baby-Graf 30	Omega 16+20 Delta 22	0,242

## 294.000 Agrafeuses simples

pour loisirs et petites quantités

## 295.000 Zaunringklammern



## 295.000 Agrafes de clôture

Art. Nr. N° art.	Klammertyp Type Agrafes	Paket paquet Stk/pce	Gewicht Poids kg Pak/paq.
295.161	Omega 16 mm verzinkt / galv.	1250	0,369
295.201	Omega 20 mm verzinkt / galv.	1000	0,830
295.221	Delta 22 mm verzinkt / galv.	1000	0,927
295.163	Omega 16 mm verz. + grün plast. / galv. + plast. vert	1250	0,284
295.203	Omega 20 mm verz. + grün plast. / galv. + plast. vert	1000	0,745
295.223	Omega 20 mm verz. + schwarz plast. / galv. + plast. noir	1000	0,725
295.233	Omega 20 mm verz. + anthrazit plast. / galv. + plast. anthracite	1000	0,725
295.167	Omega 16 mm rostfrei / inoxydable	1250	0,384
295.207	Omega 20 mm rostfrei / inoxydable	1000	0,908
295.227	Delta 22 mm rostfrei / inoxydable	1000	0,915

630.000

## Schlaufe

Lieferfrist: Ab Lager lieferbar

Art.-Nr. N° art.	Bezeichnung Désignation	Gewicht Poids kg Pak./Paq.
	rostfrei / inoxydable Paket 100 Stk Paquet 100 pce	
630.200		0,30

630.000

## Plaquette

Délai: Livrables du stock

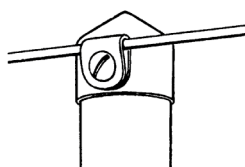

632.000

## Schraube mit Spitze

M8 x 20 mm

Lieferfrist: Ab Lager lieferbar

Art.-Nr. N° art.	Bezeichnung Désignation	Gewicht Poids kg Pak./Paq.
	verzinkt / galvanisée Paket 100 Stk Paquet 100 pce	
632.100		1,20
	Kombikopf / Tête combinée	
	rostfrei / inoxydable Paket 100 Stk Paquet 100 pce	
632.200		1,24
	Kombikopf / Tête combinée	

632.000

## Vis avec pointe

M8 x 20 mm

Délai: Livrables du stock





**Stacheldrähte**

**Litzendrähte**

**Stacheldraht Motto**

**Sicherheits-Stachelband**

**Ronces artificielles**

**Câbles lisses**

**Ronces artificielles Motto**

**Bande barbelée de sécurité**





130.000

## Stacheldrähte starkverzinkt

Lieferfrist: Fettgedruckte Artikel ab Lager  
übrige Artikel 2 - 3 Wochen



Art. Nr. N° art.	Draht Fil Ø mm	Stachel Picots Stk./pce	Stachel- abstand mm Ecartement des picots mm	Haspel von Bobine à m1	Gewicht kg Hsp. Poids kg Bob.
130.230	2,2	2	80	25	1,9
<b>Drahthaspel</b>					
130.231	2,2	2	80	100	7,5
<b>Drahthaspel</b>					
130.431	2,2	4	80	100	8,2
<b>Drahthaspel</b>					
130.432	2,2	4	80	250	20,5
<b>Drahthaspel</b>					
130.441	2,5	4	80	100	10,0
<b>Drahthaspel</b>					
130.442	2,5	4	80	250	25,0
<b>Holzhaspel</b>					

Stacheln in Draht / Pointes en fil Ø 1,8 mm

130.000

## Ronces artificielles à galvanisation riche

Délai: Articles en gras en stock  
d'autres articles 2 - 3 semaines

131.000

## Litzendrähte starkverzinkt



Art. Nr. N° art.	Draht Fil Ø mm	Haspel von Bobine à m1	Gewicht kg Hsp. Poids kg Bob.
131.221	2,2	100	6,1
<b>Drahthaspel</b>			
131.222	2,2	250	14,5
<b>Drahthaspel</b>			
131.251	2,5	100	7,6
<b>Drahthaspel</b>			
131.252	2,5	250	19,5
<b>Holzhaspel</b>			

131.000

## Câbles lisses à galvanisation riche

265.000 + 266.000

## Stacheldraht Motto®



Art. Nr. N° art.	Draht Fil Ø mm	Stachel Picots Stk./pce	Stachel- abstand mm Ecartement des picots mm	Haspel von Bobine à m1	Gewicht kg Hsp. Poids kg Bob.
<b>aus verzinktem Stahldraht en fil d'acier à galvanisation riche</b>					
265.100	1,7	4	100	100	5,10
<b>Stacheln in Draht / Pointes en fil Ø 1,5 mm</b>					
265.250	1,7	4	100	250	12,35
<b>Stacheln in Draht / Pointes en fil Ø 1,5 mm</b>					

265.000 + 266.000

## Ronce artificielle Motto®

290.000

## Barrier S

Barrier S-Rollen bestehen aus einem Stachelband mit kurzen Spitzen, das auf einen Federstahl-Drahtkern aufgebördelt ist. Die Windungen werden untereinander mit Stahlklammern verbunden. Diese Bauart ermöglicht ein Ausziehen der Rollen.

**Lieferfrist: Fettgedruckte Artikel ab Lager  
übrige Artikel 2 - 3 Wochen**

Art. Nr. N° art.	Typ Type	Rolle Rouleau Ø	Windungen Spires	Ausziehl. Longueur ca. m <sup>1</sup>	Gewicht Poids kg Rl/rl
290.110	S1	955	44	9,0	12,6
verzinkt-bituminiert / galvanisé-bitumés					
290.113	S2	800	46	8,0	11,0
verzinkt-bituminiert / galvanisé-bitumés					
290.116	S3	690	46	6,0	9,5
verzinkt-bituminiert / galvanisé-bitumés					
290.150	S50	500	8 / W / m 200	25,0	7,0
verzinkt-bituminiert / galvanisé-bitumés					
290.120	S1	955	44	9,0	12,6
rostfrei / inoxydable					
290.123	S2	800	46	8,0	11,0
rostfrei / inoxydable					
290.126	S3	690	46	6,0	9,5
rostfrei / inoxydable					
290.250	S50	500	8 / W / m 200	25,0	7,0
rostfrei / inoxydable					

290.000

## Barrier S

Les rouleaux Barrier S sont composés d'une bande barbelée à pointes courtes sertie sur un fil d'acier ressort. Les spires sont reliées entre elles au moyen d'agrafes en acier. Ceci permet d'étirer les barbelés Barrier en forme d'accordéon.

**Délai: Articles en gras en stock  
d'autres articles 2 - 3 semaines**



290.000

## Barrier BS

Das Stachelband ohne zusammengeklammerte Windungen. Es kann bei Bedarf auch über seine volle Länge montiert werden.

Art. Nr. N° art.	Typ Type	Rolle Rouleau Ø	Länge Longueur max m <sup>1</sup>	Gewicht Poids kg Rl/rl
290.010	BS	960	130	12,1
verzinkt / galvanisé				
290.020	BS	960	130	12,1
rostfrei / inoxydable				

290.000

## Barrier BS

La bande barbelée avec spires non reliées entre elles. Peut se faire tendre sur sa longueur nominale.

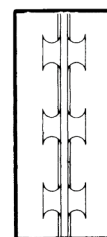

## Zubehör

**Lieferfrist: Nicht ab Lager**

Art. Nr. N° art.	Bezeichnung Désignation	Gewicht Poids kg Stk./pce
290.910	Verbindungsclammer rostfrei Fixation inox	0,01 kg
290.920	Erdnagel 400 mm Sardine 400 mm	0,47 kg
290.930	Spezialzange Pince spéciale	2,96 kg

## Accessoires

**Délai: Pas du stock**

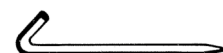



### Rohrpfosten

Feuerverzinkt  
Grün / Schwarz / Anthrazit beschichtet

### Rohrstreben

Feuerverzinkt  
Grün / Schwarz / Anthrazit beschichtet

### Rohrpfosten auf Fussplatte

Feuerverzinkt  
Grün / Schwarz / Anthrazit beschichtet

### Rohrstreben auf Fussplatte

Feuerverzinkt  
Grün / Schwarz / Anthrazit beschichtet

### Rohrstangen ungebohrt

Feuerverzinkt  
Grün / Schwarz / Anthrazit beschichtet

### Rohrverbinder



### Poteaux métalliques

zingué à chaud  
plastifiés vert / noir / anthracite

### Contrefiches métalliques

zingué à chaud  
plastifiés vert / noir / anthracite

### Poteaux métalliques avec plaque de base

zingué à chaud  
plastifiés vert / noir / anthracite

### Contrefiches métalliques avec plaque de base

zingué à chaud  
plastifiés vert / noir / anthracite

### Barres non percées

zingué à chaud  
plastifiés vert / noir / anthracite

### Raccords pour tubes ronds









## Rohrpfosten und Rohrstreben

## Poteaux et contrefiches métalliques

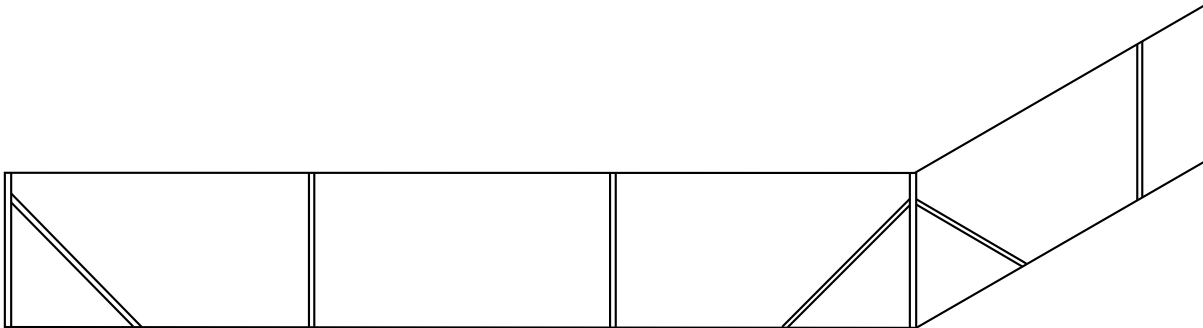

Endpfosten  
benötigt eine Strebe

Zwischenpfosten

Eckpfosten  
benötigt zwei Streben

Poteau terminus  
avec contrefiche

Poteaux intermédiaires

Poteau d'angle  
avec deux contrefiches

Für End- und Eckpfosten ist der Durchmesser grösser als bei den Zwischenpfosten zu wählen.

Le diamètre des poteaux terminus et d'angle est plus grand que celui des poteaux intermédiaires.

Beispiel: Zaunhöhe 1000 mm

Exemple: Hauteur de clôture 1000 mm

End- und Eckpfosten	Ø 48 mm – 1½"
Streben	Ø 33 mm – 1"
Zwischenpfosten	Ø 42 mm – 5/4"

Poteaux terminus et d'angle	Ø 48 mm – 1½"
Contrefiches	Ø 33 mm – 1"
Poteaux intermédiaires	Ø 42 mm – 5/4"

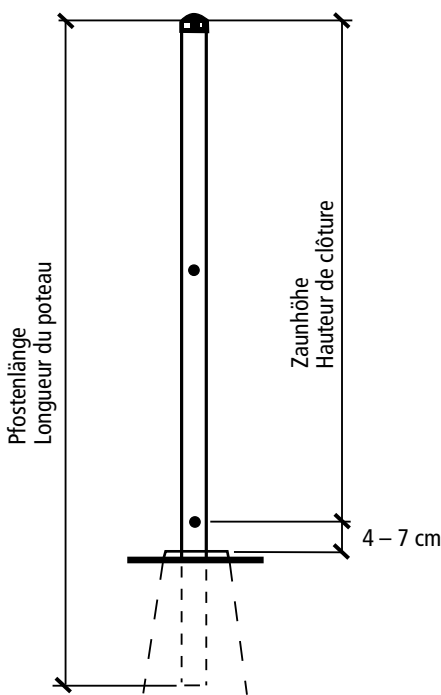

Pfostenabstand:  
für Diagonalgeflechte 2500 – 3000 mm  
für Knotengitter 3000 – 4000 mm

Auf Bestellungen bitte auch den Geflechtstyp vermerken, für welchen die Pfosten bestimmt sind.

Ecartement des poteaux:  
pour les grillages simple torsion 2500 – 3000 mm  
pour les treillis noués 3000 – 4000 mm

Sur vos commandes de poteaux vous voudrez également indiquer le genre du grillage à poser.

410.000

## Rohrpfosten feuerverzinkt

(schwere Ausführung)

mit Kunststoffkappe, rostfreien Schlaufen und Schrauben

410.000

## Poteaux zingués à chaud

(série lourde)

avec capuchon synthétique, plaquettes et vis inoxydables



Art. Nr. N° art.	Rohr Ø x Wandst. Tube Ø x paroi	Pfosten- länge mm Longueur poteau mm	für Zaun- höhe mm p. hauteur de clôture mm	Schlaufen + Schrauben plaquette + vis	Gewicht Poids Stk/pce kg
410.109	33 x 2.6 mm (1")	900	500	2	1,85
410.110	33 x 2.6 mm (1")	1000	600	2	2,06
410.111	33 x 2.6 mm (1")	1100	700	3	2,27
410.112	33 x 2.6 mm (1")	1200	800	3	2,47
410.113	33 x 2.6 mm (1")	1300	900	3	2,68
410.115	33 x 2.6 mm (1")	1500	1000	3	3,09
410.117	33 x 2.6 mm (1")	1700	1200	4	3,50
410.209	42 x 2.6 mm (5/4")	900	500	2	2,37
410.210	42 x 2.6 mm (5/4")	1000	600	2	2,63
410.211	42 x 2.6 mm (5/4")	1100	700	3	2,89
410.212	42 x 2.6 mm (5/4")	1200	800	3	3,16
410.213	42 x 2.6 mm (5/4")	1300	900	3	3,42
410.215	42 x 2.6 mm (5/4")	1500	1000	3	3,95
410.217	42 x 2.6 mm (5/4")	1700	1200	4	4,47
410.220	42 x 2.6 mm (5/4")	2000	1500	4	5,26
410.223	42 x 2.6 mm (5/4")	2300	1800	5	6,05
410.225	42 x 2.6 mm (5/4")	2500	2000	5	6,58
410.312	48 x 2.9 mm (1 1/2")	1200	800	3	4,02
410.313	48 x 2.9 mm (1 1/2")	1300	900	3	4,36
410.315	48 x 2.9 mm (1 1/2")	1500	1000	3	5,03
410.317	48 x 2.9 mm (1 1/2")	1700	1200	4	5,70
410.320	48 x 2.9 mm (1 1/2")	2000	1500	4	6,70
410.323	48 x 2.9 mm (1 1/2")	2300	1800	5	7,71
410.325	48 x 2.9 mm (1 1/2")	2500	2000	5	8,38
410.330	48 x 2.9 mm (1 1/2")	3000	2500	6	10,05
410.335	48 x 2.9 mm (1 1/2")	3500	3000	7	11,73
410.345	48 x 2.9 mm (1 1/2")	4600	4000	9	15,41

410.000

## Rohrpfosten feuerverzinkt

(schwere Ausführung)

mit Kunststoffkappe, rostfreien Schlaufen und Schrauben

410.000

## Poteaux zingués à chaud

(série lourde)

avec capuchon synthétique, plaquettes et vis inoxydables

Art. Nr. N° art.	Rohr Ø x Wandst. Tube Ø x paroi	Pfosten- länge Longueur poteau mm	für Zaun- höhe p. hauteur de clôture mm	Schlaufen + Schrauben plaquette + vis	Gewicht Poids Stk/pce kg
410.412	60 x 2.9 mm (2")	1200	800	3	5,08
410.413	60 x 2.9 mm (2")	1300	900	3	5,50
410.415	60 x 2.9 mm (2")	1500	1000	3	6,35
410.417	60 x 2.9 mm (2")	1700	1200	4	7,19
410.420	60 x 2.9 mm (2")	2000	1500	4	8,46
410.423	60 x 2.9 mm (2")	2300	1800	5	9,73
410.425	60 x 2.9 mm (2")	2500	2000	5	10,58
410.430	60 x 2.9 mm (2")	3000	2500	6	12,69
410.435	60 x 2.9 mm (2")	3500	3000	7	14,81
410.445	60 x 2.9 mm (2")	4600	4000	8	19,46
410.456	60 x 2.9 mm (2")	5600	5000	9	23,96
410.466	60 x 2.9 mm (2")	6800	6000	10	28,75
410.512	76 x 3.6 mm (2½")	1200	800	3	8,28
410.513	76 x 3.6 mm (2½")	1300	900	3	8,97
410.515	76 x 3.6 mm (2½")	1500	1000	3	10,36
410.517	76 x 3.6 mm (2½")	1700	1200	4	11,73
410.520	76 x 3.6 mm (2½")	2000	1500	4	13,80
410.523	76 x 3.6 mm (2½")	2300	1800	5	15,87
410.525	76 x 3.6 mm (2½")	2500	2000	5	17,25
410.530	76 x 3.6 mm (2½")	3000	2500	6	20,70
410.535	76 x 3.6 mm (2½")	3500	3000	7	24,15
410.545	76 x 3.6 mm (2½")	4600	4000	8	31,74
410.556	76 x 3.6 mm (2½")	5600	5000	9	38,64
410.566	76 x 3.6 mm (2½")	6800	6000	10	46,92

Andere Abmessungen auf Anfrage. / Autres dimensions sur demande.



411.000

## Rohrstreben feuerverzinkt

(schwere Ausführung)  
mit Alu-Strebenspitze



411.000

## Contrefiches zinguées à chaud

(série lourde)  
avec pointe en aluminium

Art. Nr. N° art.	Rohr Ø x Wandst. Tube Ø x paroi	Streben- länge mm Longueur contrefiche mm	für Zaun- höhe mm p. hauteur de clôture mm	Gewicht Poids Stk/pce kg
411.107	33 x 2.6 mm (1")	750	500	1,55
411.109	33 x 2.6 mm (1")	900	600	1,85
411.110	33 x 2.6 mm (1")	1050	700	2,16
411.112	33 x 2.6 mm (1")	1200	800	2,47
411.113	33 x 2.6 mm (1")	1300	900	2,68
411.114	33 x 2.6 mm (1")	1400	1000	2,88
411.116	33 x 2.6 mm (1")	1600	1200	3,30
411.120	33 x 2.6 mm (1")	2000	1500	4,12
411.214	42 x 2.6 mm (5/4")	1400	1000	3,68
411.216	42 x 2.6 mm (5/4")	1600	1200	4,21
411.220	42 x 2.6 mm (5/4")	2000	1500	5,26
411.223	42 x 2.6 mm (5/4")	2300	1800	6,05
411.225	42 x 2.6 mm (5/4")	2500	2000	6,58
411.330	48 x 2.9 mm (1 1/2")	3500	2500	11,73
411.335	48 x 2.9 mm (1 1/2")	3800	3000	12,74
411.340	48 x 2.9 mm (1 1/2")	4200	4000	14,07

426.000

## Rohrtraversen feuerverzinkt

(schwere Ausführung)  
mit 2 Alu-Traversenspitzen



426.000

## Traverse zinguées à chaud

(série lourde)  
avec 2 pointes de traverse en aluminium

Art. Nr. N° art.	Rohr Tube Ø	Traversen- länge mm Longueur traverse mm	Gewicht Poids Stk/pce kg
426.108	33 x 2.6 mm (1")	800	1,65
426.110	33 x 2.6 mm (1")	1000	2,06
426.115	33 x 2.6 mm (1")	1500	3,09
426.120	33 x 2.6 mm (1")	2000	4,12
426.125	33 x 2.6 mm (1")	2500	5,12
426.210	42 x 2.6 mm (5/4")	1000	2,63
426.215	42 x 2.6 mm (5/4")	1500	3,95
426.220	42 x 2.6 mm (5/4")	2000	5,26
426.225	42 x 2.6 mm (5/4")	2500	6,58
426.230	42 x 2.6 mm (5/4")	3000	7,89

Andere Abmessungen auf Anfrage.

Autres dimensions sur demande.

414.000 / 408.000 / 422.000

## Rohrpfosten beschichtet grün / schwarz / anthrazit

(schwere Ausführung)

Farbe grün RAL 6005 / schwarz RAL 9005 / anthrazit RAL 7016

Innen und aussen feuerverzinkt, aussen beschichtet; mit Kunststoffkappe, rostfreien Schlaufen und Schrauben

414.000 / 408.000 / 422.000

## Poteaux métalliques plastifiés vert / noir / anthracite

(série lourde)

Couleur vert RAL 6005 / noir RAL 9005 / anthracite RAL 7016

Zingués à chaud à l'intérieur et l'extérieur, plastifiés à l'extérieur; avec capuchon, plaquettes et vis inoxydables

Art.Nr. N° art. grün vert	Art.Nr. N° art. schwarz noir	Art.Nr. N° art. anthrazit anthracite	Rohr Ø x Wandst. Tube Ø x paroi	Pfosten- länge mm Longueur poteau mm	für Zaun- höhe mm p. hauteur de clôture mm	Schlaufen + Schrauben plaquette et vis	Gewicht Poids Stk/pce kg
414.109	408.109	422.109	33 x 2.6 mm (1")	900	500	2	1,85
414.110	408.110	422.110	33 x 2.6 mm (1")	1000	600	2	2,05
414.111	408.111	422.111	33 x 2.6 mm (1")	1100	700	3	2,27
414.112	408.112	422.112	33 x 2.6 mm (1")	1200	800	3	2,47
414.113	408.113	422.113	33 x 2.6 mm (1")	1300	900	3	2,68
414.115	408.115	422.115	33 x 2.6 mm (1")	1500	1000	3	3,09
414.117	408.117	422.117	33 x 2.6 mm (1")	1700	1200	4	3,50
414.209	408.209	422.209	42 x 2.6 mm (5/4")	900	500	2	2,37
414.210	408.210	422.210	42 x 2.6 mm (5/4")	1000	600	2	2,63
414.211	408.211	422.211	42 x 2.6 mm (5/4")	1100	700	3	2,89
414.212	408.212	422.212	42 x 2.6 mm (5/4")	1200	800	3	3,16
414.213	408.213	422.213	42 x 2.6 mm (5/4")	1300	900	3	3,42
414.215	408.215	422.215	42 x 2.6 mm (5/4")	1500	1000	3	3,95
414.217	408.217	422.217	42 x 2.6 mm (5/4")	1700	1200	4	4,47
414.220	408.220	422.220	42 x 2.6 mm (5/4")	2000	1500	4	5,26
414.223	408.223	422.223	42 x 2.6 mm (5/4")	2300	1800	5	6,05
414.225	408.225	422.225	42 x 2.6 mm (5/4")	2500	2000	5	6,58
414.312	408.312	422.312	48 x 2.9 mm (1 1/2")	1200	800	3	4,02
414.313	408.313	422.313	48 x 2.9 mm (1 1/2")	1300	900	3	4,36
414.315	408.315	422.315	48 x 2.9 mm (1 1/2")	1500	1000	3	5,03
414.317	408.317	422.317	48 x 2.9 mm (1 1/2")	1700	1200	4	5,70
414.320	408.320	422.320	48 x 2.9 mm (1 1/2")	2000	1500	4	6,70
414.323	408.323	422.323	48 x 2.9 mm (1 1/2")	2300	1800	5	7,71
414.325	408.325	422.325	48 x 2.9 mm (1 1/2")	2500	2000	5	8,38
414.330	408.330	422.330	48 x 2.9 mm (1 1/2")	3000	2500	6	10,05
414.335	408.335	422.335	48 x 2.9 mm (1 1/2")	3500	3000	7	11,73
414.346	408.346	422.346	48 x 2.9 mm (1 1/2")	4600	4000	8	15,41

Andere Abmessungen auf Anfrage.  
Andere Farben auf Anfrage:

Autres dimensions sur demande.  
Autres couleurs sur demande.





414.000 / 408.000 / 422.000

## Rohrpfosten beschichtet grün / schwarz / anthrazit

(schwere Ausführung)

Farbe grün RAL 6005 / schwarz RAL 9005 / anthrazit RAL 7016  
Innen und aussen feuerverzinkt, aussen beschichtet; mit  
Kappe, rostfreien Schlaufen und Schrauben

414.000 / 408.000 / 422.000

## Poteaux métalliques plastifiés vert / noir / anthracite

(série lourde)

Couleur vert RAL 6005 / noir RAL 9005 / anthracite RAL 7016  
Zingués à chaud à l'intérieur et l'extérieur, plastifiés à l'exté-  
rieur; avec capuchon, plaquettes et vis inoxydables

Art.Nr. N° art. grün vert	Art.Nr. N° art. schwarz noir	Art.Nr. N° art. anthrazit anthracite	Rohr Ø x Wandst. Tube Ø x paroi	Pfosten- länge mm Longueur poteau mm	für Zaun- höhe mm p. hauteur de clôture mm	Schlaufen + Schrauben plaquette et vis	Gewicht Poids Stk/pce kg
414.412	408.412	422.412	60 x 2.9 mm (2")	1200	800	3	5,08
414.413	408.413	422.413	60 x 2.9 mm (2")	1300	900	3	5,50
414.415	408.415	422.415	60 x 2.9 mm (2")	1500	1000	3	6,35
414.417	408.417	422.417	60 x 2.9 mm (2")	1700	1200	4	7,19
414.420	408.420	422.420	60 x 2.9 mm (2")	2000	1500	4	8,46
414.423	408.423	422.423	60 x 2.9 mm (2")	2300	1800	5	9,73
414.425	408.425	422.425	60 x 2.9 mm (2")	2500	2000	5	10,58
414.430	408.430	422.430	60 x 2.9 mm (2")	3000	2500	6	12,69
414.435	408.435	422.435	60 x 2.9 mm (2")	3500	3000	7	14,81
414.446	408.446	422.446	60 x 2.9 mm (2")	4600	4000	8	19,46
414.456	408.456	422.456	60 x 2.9 mm (2")	5600	5000	9	23,69
414.512	408.512	422.512	76 x 3.6 mm (2½")	1200	800	3	8,28
414.513	408.513	422.513	76 x 3.6 mm (2½")	1300	900	3	8,97
414.515	408.515	422.515	76 x 3.6 mm (2½")	1500	1000	3	10,36
414.517	408.517	422.517	76 x 3.6 mm (2½")	1700	1200	4	11,73
414.520	408.520	422.520	76 x 3.6 mm (2½")	2000	1500	4	13,80
414.523	408.523	422.523	76 x 3.6 mm (2½")	2300	1800	5	15,87
414.525	408.525	422.525	76 x 3.6 mm (2½")	2500	2000	5	17,25
414.530	408.530	422.530	76 x 3.6 mm (2½")	3000	2500	6	20,70
414.535	408.535	422.535	76 x 3.6 mm (2½")	3500	3000	7	24,15
414.546	408.546	422.546	76 x 3.6 mm (2½")	4600	4000	8	31,74
414.556	408.556	422.556	76 x 3.6 mm (2½")	5600	5000	9	38,64
414.566	408.566	422.566	76 x 3.6 mm (2½")	6800	6000	10	46,92

Andere Abmessungen auf Anfrage.  
Andere Farben auf Anfrage.

Autres dimensions sur demande.  
Autres couleurs sur demande.

415.000 / 409.000 / 423.000

## Rohrstreben beschichtet grün / schwarz / anthrazit (schwere Ausführung)

Farbe grün RAL 6005 / schwarz RAL 9005 / anthrazit RAL 7016  
Innen und aussen feuerverzinkt, aussen beschichtet;  
mit Alu-Strebenspitze

Art.Nr. N° art. grün vert	Art.Nr. N° art. schwarz noir	Art.Nr. N° art. anthrazit anthracite	Rohr Ø x Wandst. Tube Ø x paroi	Streben- länge mm Longueur contrefiche mm	für Zaun- höhe mm p. hauteur de clôture mm	Gewicht Poids Stk/pce kg
415.107	409.107	423.107	33 x 2.6 mm (1")	750	500	1,55
415.109	409.109	423.109	33 x 2.6 mm (1")	900	600	1,85
415.110	409.110	423.110	33 x 2.6 mm (1")	1050	700	2,16
415.112	409.112	423.112	33 x 2.6 mm (1")	1200	800	2,47
415.113	409.113	423.113	33 x 2.6 mm (1")	1300	900	2,68
415.114	409.114	423.114	33 x 2.6 mm (1")	1400	1000	2,88
415.116	409.116	423.116	33 x 2.6 mm (1")	1600	1200	3,30
415.120	409.120	423.120	33 x 2.6 mm (1")	2000	1500	4,12
415.214	409.214	423.214	42 x 2.6 mm (5/4")	1400	1000	3,68
415.216	409.216	423.216	42 x 2.6 mm (5/4")	1600	1200	4,21
415.220	409.220	423.220	42 x 2.6 mm (5/4")	2000	1500	5,26
415.223	409.223	423.223	42 x 2.6 mm (5/4")	2300	1800	6,05
415.225	409.225	423.225	42 x 2.6 mm (5/4")	2500	2000	6,58
415.330	409.330	423.330	48 x 2.9 mm (1 1/2")	3500	2500	11,73
415.335	409.335	423.335	48 x 2.9 mm (1 1/2")	3800	3000	12,74
415.340	409.340	423.340	48 x 2.9 mm (1 1/2")	4200	4000	14,07

415.000 / 409.000 / 423.000

## Rohrtraversen beschichtet grün / schwarz / anthrazit (schwere Ausführung)

Farbe grün RAL 6005 / schwarz RAL 9005 / anthrazit RAL 7016  
Innen und aussen feuerverzinkt, aussen beschichtet;  
mit Alu-Traversenspitze

Art.Nr. N° art. grün vert	Art.Nr. N° art. schwarz noir	Art.Nr. N° art. anthrazit anthracite	Rohr Ø x Wandst. Tube Ø x paroi	Traversen- länge mm Longueur traverse mm	Gewicht Poids Stk/pce kg
427.108	424.108	425.108	33 x 2.6 mm (1")	800	1,65
427.110	424.110	425.110	33 x 2.6 mm (1")	1000	2,06
427.115	424.115	425.115	33 x 2.6 mm (1")	1500	3,09
427.120	424.120	425.120	33 x 2.6 mm (1")	2000	4,12
427.125	424.125	425.125	33 x 2.6 mm (1")	2500	5,15
427.210	424.210	425.211	42 x 2.6 mm (5/4")	1000	2,63
427.215	424.215	425.215	42 x 2.6 mm (5/4")	1500	3,95
427.220	424.220	425.220	42 x 2.6 mm (5/4")	2000	5,26
427.225	424.225	425.225	42 x 2.6 mm (5/4")	2500	6,58
427.230	424.230	425.230	42 x 2.6 mm (5/4")	3000	7,89

Andere Abmessungen auf Anfrage.

Autres dimensions sur demande.

01/2025

Preise auf | Prix sur [www.hsb-bern.ch/preise](http://www.hsb-bern.ch/preise)

11.9



412.000

## Rohrpfosten auf Fussplatte, feuerverzinkt

(schwere Ausführung)

mit Kunststoffkappe, rostfreien Schlaufen und Schrauben

412.000

## Poteaux mét. avec plaque de base, zingués à chaud

(série lourde)

avec capuchon synthétique, plaquettes et vis inoxydables

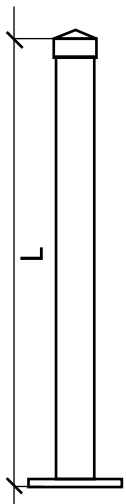

Platte 100/100 mm  
4 Löcher Ø 12 mm

Plaque 100/100 mm  
4 trous de Ø 12 mm

Ø 42 + 48 mm

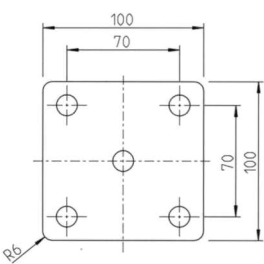

Ø 60 mm

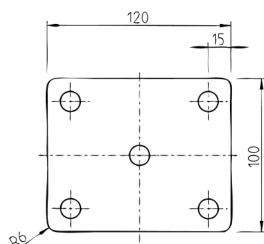

4rt. Nr. N° art.	Rohr Ø x Wandst. Tube Ø x paroi	Pfosten- länge mm Longueur poteau mm	für Zaun- höhe mm p. hauteur de clôture mm	Schlaufen + Schrauben plaquette + vis	Gewicht Poids Stk/pce kg
412.205	42 x 2.6 mm (5/4")	550	500	2	2,24
412.206	42 x 2.6 mm (5/4")	650	600	2	2,53
412.207	42 x 2.6 mm (5/4")	750	700	3	2,81
412.208	42 x 2.6 mm (5/4")	850	800	3	3,09
412.209	42 x 2.6 mm (5/4")	950	900	3	3,38
412.210	42 x 2.6 mm (5/4")	1050	1000	3	3,66
412.212	42 x 2.6 mm (5/4")	1250	1200	4	4,23
412.308	48 x 2.9 mm (1 1/2")	850	800	3	3,76
412.309	48 x 2.9 mm (1 1/2")	950	900	3	4,12
412.310	48 x 2.9 mm (1 1/2")	1050	1000	3	4,48
412.312	48 x 2.9 mm (1 1/2")	1250	1200	4	5,20
412.315	48 x 2.9 mm (1 1/2")	1550	1500	4	6,29
412.318	48 x 2.9 mm (1 1/2")	1850	1800	5	7,37
412.320	48 x 2.9 mm (1 1/2")	2050	2000	5	8,10
412.410	60 x 2.9 mm (2")	1050	1000	3	5,62
412.412	60 x 2.9 mm (2")	1250	1200	4	6,53
412.415	60 x 2.9 mm (2")	1550	1500	4	7,90
412.418	60 x 2.9 mm (2")	1850	1800	5	9,27
412.420	60 x 2.9 mm (2")	2050	2000	5	10,19

Andere Abmessungen auf Anfrage

Multi Monti Schraubanker  
siehe Seite 12.44

Autres dimensions sur demande

Vis de fixation Multi Monti  
voir page 12.44

413.000

## Rohrstreben auf Fussplatte, feuerverzinkt

(schwere Ausführung)  
mit Alu-Strebenspitze

413.000

## Contrefiches mét. avec plaque de base, zinguées à chaud

(série lourde)  
avec pointe en aluminium

Art. Nr. N° art.	Rohr $\varnothing$ x Wandst. Tube $\varnothing$ x paroi	Streben- länge mm Longueur contrefiche mm	für Zaun- höhe mm p. hauteur de clôture mm	Gewicht Poids Stk/pce kg
413.105	33 x 2.6 mm (1")	510	500	1,82
413.106	33 x 2.6 mm (1")	650	600	2,13
413.107	33 x 2.6 mm (1")	790	700	2,44
413.109	33 x 2.6 mm (1")	930	800	2,75
413.110	33 x 2.6 mm (1")	1070	900	3,06
413.112	33 x 2.6 mm (1")	1220	1000	3,39
413.114	33 x 2.6 mm (1")	1390	1200	3,95
413.218	42 x 2.6 mm (5/4")	1820	1500	5,85
413.222	42 x 2.6 mm (5/4")	2090	1800	7,02
413.223	42 x 2.6 mm (5/4")	2380	2000	7,44

Andere Abmessungen auf Anfrage

Multi Monti Schraubanker  
siehe Seite 12.44

Autres dimensions sur demande

Vis de fixation Multi Monti  
voir page 12.44

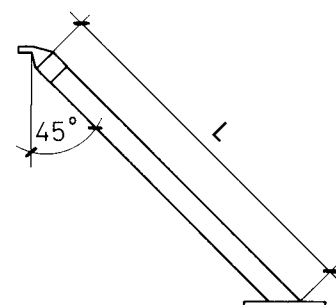

Platte 100/100 mm  
2 Löcher  $\varnothing$  12 mm

Plaque 100/100 mm  
2 trous de  $\varnothing$  12 mm

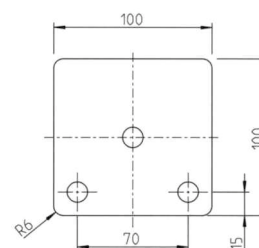

406.000 / 425.000 / 424.000

## Rohrpfosten auf Fussplatte, beschichtet grün / schwarz / anthrazit

(schwere Ausführung)

Farbe grün RAL 6005 / schwarz RAL 9005  
anthrazit RAL 7016 lieferbar.

Innen und aussen feuerverzinkt, aussen beschichtet,  
mit Kappe, rostfreien Schlaufen und Schrauben

406.000 / 425.000 / 424.000

## Poteaux mét. avec plaque de base plastifiés vert / noir / anthracite

(série lourde)

Couleur vert RAL 6005 / noir RAL 9005  
anthracite RAL 7016

Zingués à chaud à l'inférieur et l'extérieur, plastifiées  
à l'extérieur, avec capuchon, plaquettes et vis inoxydables

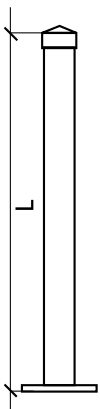

Platte 100/100 mm  
4 Löcher Ø 12 mm

Plaque 100/100 mm  
4 trous de Ø 12 mm

Ø 42 + 48 mm

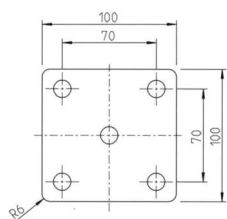

Ø 60 mm

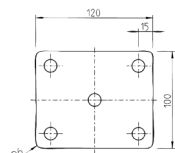

Art.Nr. N° art. grün vert	Art.Nr. N° art. schwarz noir	Art.Nr. N° art. anthrazit anthracite	Rohr Ø x Wandst. Tube Ø x paroi	Pfosten- länge mm Longueur poteau mm	für Zaun- höhe mm p. hauteur de clôture mm	Schlaufen + Schrauben Plaquette et Vis	Gewicht Poids Stk/pce kg
406.205	425.205	424.205	42 x 2.6 mm (5/4")	550	500	2	2,24
406.206	425.206	424.206	42 x 2.6 mm (5/4")	650	600	2	2,53
406.207	425.207	424.207	42 x 2.6 mm (5/4")	750	700	3	2,81
406.208	425.208	424.208	42 x 2.6 mm (5/4")	850	800	3	3,09
406.209	425.209	424.209	42 x 2.6 mm (5/4")	950	900	3	3,38
406.210	425.210	424.210	42 x 2.6 mm (5/4")	1050	1000	3	3,66
406.212	425.212	424.212	42 x 2.6 mm (5/4")	1250	1200	4	4,73
406.308	425.308	424.308	48 x 2.9 mm (1 1/2")	850	800	3	3,76
406.309	425.309	424.309	48 x 2.9 mm (1 1/2")	950	900	3	4,12
406.310	425.310	424.310	48 x 2.9 mm (1 1/2")	1050	1000	3	4,48
406.312	425.312	424.312	48 x 2.9 mm (1 1/2")	1250	1200	4	5,20
406.315	425.315	424.315	48 x 2.9 mm (1 1/2")	1550	1500	4	6,29
406.318	425.318	424.318	48 x 2.9 mm (1 1/2")	1850	1800	5	7,37
406.320	425.320	424.320	48 x 2.9 mm (1 1/2")	2050	2000	5	8,10
406.410	425.410	424.410	60 x 2.9 mm (2")	1050	1000	3	5,62
406.412	425.412	424.412	60 x 2.9 mm (2")	1250	1200	4	6,53
406.415	425.415	424.415	60 x 2.9 mm (2")	1550	1500	4	7,90
406.418	425.418	424.418	60 x 2.9 mm (2")	1850	1800	5	9,27
406.420	425.420	424.420	60 x 2.9 mm (2")	2050	2000	5	10,19

Andere Abmessungen auf Anfrage.  
Andere Farben auf Anfrage:

Multi Monti Schraubanker  
siehe Seite 12.44

Autres dimensions sur demande.  
Autres couleurs sur demande.

Vis de fixation Multi Monti  
voir page 12.44



407.000 / 465.000 / 470.000

## Rohrstreben auf Fussplatte, beschichtet grün / schwarz / anthrazit

(schwere Ausführung)

Farbe grün RAL 6005 / schwarz RAL 9005  
anthrazit RAL 7016 lieferbar.

Innen und aussen feuerverzinkt, aussen beschichtet,  
mit Alu-Strebenspitze

407.000 / 465.000 / 470.000

## Contrefiches mét. avec plaque de base plastifiés vert / noir / anthracite

(série lourde)

Couleur vert RAL 6005 / noir RAL 9005  
anthracite RAL 7016

Zingués à chaud à l'inférieur et l'extérieur, plastifiées  
à l'extérieur, avec pointe en aluminium

Art.Nr. N° art. grün vert	Art.Nr. N° art. schwarz noir	Art.Nr. N° art. anthrazit anthracite	Rohr $\varnothing$ x Wandst. Tube $\varnothing$ x paroi	Streben- länge mm Longueur contrefiche mm	für Zaun- höhe mm p. hauteur de clôture mm	Gewicht Poids Stk/pce kg
407.105	465.105	470.105	33 x 2.6 mm (1")	510	500	1,82
407.106	465.106	470.106	33 x 2.6 mm (1")	650	600	2,13
407.107	465.107	470.107	33 x 2.6 mm (1")	790	700	2,44
407.109	465.109	470.109	33 x 2.6 mm (1")	930	800	2,75
407.110	465.110	470.110	33 x 2.6 mm (1")	1070	900	3,06
407.112	465.112	470.112	33 x 2.6 mm (1")	1220	1000	3,39
407.114	465.114	470.114	33 x 2.6 mm (1")	1390	1200	3,95
407.218	465.218	470.218	42 x 2.6 mm (5/4")	1820	1500	5,60
407.222	465.222	470.222	42 x 2.6 mm (5/4")	2090	1800	6,70
407.223	465.223	470.223	42 x 2.6 mm (5/4")	2380	2000	7,10

Andere Abmessungen auf Anfrage.  
Andere Farben auf Anfrage.

Multi Monti Schraubanker  
siehe Seite 12.44

Autres dimensions sur demande.  
Autres couleurs sur demande.

Vis de fixation Multi Monti  
voir page 12.44

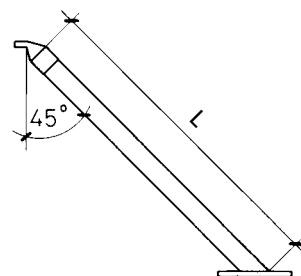

Platte 100/100 mm  
2 Löcher  $\varnothing$  12 mm

Plaque 100/100 mm  
2 trous de  $\varnothing$  12 mm

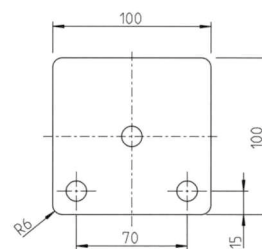

## Pfostenaufsätze gerade, feuerverzinkt

aufgeschweisst auf Kappe

mit Kunststoffkappe, Schrauben und Schlaufen

## Rehausses de poteau droites, zingués à chaud

soudé sur capuchon

avec capuchon synthétique, vis et plaquettes

## Pfostenaufsätze gerade, beschichtet

aufgeschweisst auf Kappe

mit Kunststoffkappe, Schrauben und Schlaufen

## Rehausses de poteau droites, plastifié

soudé sur capuchon

avec capuchon synthétique, vis et plaquettes

Lieferfrist: 2-3 Wochen

Délai de livraison: 2-3 semaines

Lieferfrist: 3-4 Wochen

Délai de livraison: 3-4 semaines

Art. Nr. N° art.	RohrØ x Wandst. TubeØ x paroi	Für Pfosten Ø Pour poteau Ø	Länge Longueur	Schrauben + Schlaufen Vis + plaquettes	Gewicht Poids
491.105	33 x 2.6 mm (1")	33	500	1	1.11
491.106	33 x 2.6 mm (1")	33	600	1	1.32
491.108	33 x 2.6 mm (1")	33	800	2	1.74
491.110	33 x 2.6 mm (1")	33	1000	2	2.16
491.205	42 x 2.6 mm (1¼")	42	500	1	1.43
491.206	42 x 2.6 mm (1¼")	42	600	1	1.70
491.208	42 x 2.6 mm (1¼")	42	800	2	2.24
491.210	42 x 2.6 mm (1¼")	42	1000	2	2.78
491.305	48 x 2.9 mm (1½")	48	500	1	1.79
491.306	48 x 2.9 mm (1½")	48	600	1	2.13
491.308	48 x 2.9 mm (1½")	48	800	2	2.82
491.310	48 x 2.9 mm (1½")	48	1000	2	3.50
491.405	60 x 2.9 mm (2")	60	500	1	2.26
491.406	60 x 2.9 mm (2")	60	600	1	2.69
491.408	60 x 2.9 mm (2")	60	800	2	3.56
491.410	60 x 2.9 mm (2")	60	1000	2	4.42
491.505	76 x 3.6 mm (2½")	76	500	1	3.56
491.506	76 x 3.6 mm (2½")	76	600	1	4.24
491.508	76 x 3.6 mm (2½")	76	800	2	5.60
491.510	76 x 3.6 mm (2½")	76	1000	2	6.96
491.605	89 x 4.0 mm (3")	89	500	1	4.65
491.606	89 x 4.0 mm (3")	89	600	1	5.53
491.608	89 x 4.0 mm (3")	89	800	2	7.30
491.610	89 x 4.0 mm (3")	89	1000	2	9.07

Art. Nr. N° art. grün vert	Art. Nr. N° art. schwarz noir	Art. Nr. N° art. anthrazit anthracite
492.105	493.105	494.105
492.106	493.106	494.106
492.108	493.108	494.108
492.110	493.110	494.110
492.205	493.205	494.205
492.206	493.206	494.206
492.208	493.208	494.208
492.210	493.210	494.210
492.305	493.305	494.305
492.306	493.306	494.306
492.308	493.308	494.308
492.310	493.310	494.310
492.405	493.405	494.405
492.406	493.406	494.406
492.408	493.408	494.408
492.410	493.410	494.410
492.505	493.505	494.505
492.506	493.506	494.506
492.508	493.508	494.508
492.510	493.510	494.510
492.605	493.605	494.605
492.606	493.606	494.606
492.608	493.608	494.608
492.610	493.610	494.610

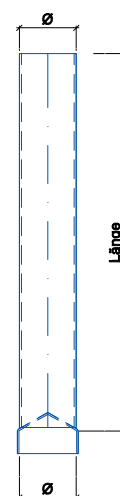

## Varianten/Variantes

- Anzahl Schrauben und Schlaufen/Nombre de vis et plaquettes
- Bohrbild gemäss Angaben/Schéma de peçage selon indications
- Zwischenlängen 100-2000 mm/Longueurs individuels entre 100-2000 mm
- Kappe aus Aluminium/capuchon en aluminium

**Pfostenaufsätze gerade, feuerverzinkt**  
mit Innenrohr verschweisst  
mit Kunststoffkappe, Schrauben und Schlaufen

**Rehausses de poteau droites, zingués à chaud**  
avec tube intérieur soudé  
avec capuchon synthétique, vis et plaquettes

**Pfostenaufsätze gerade, beschichtet**  
mit Innenrohr verschweisst  
mit Kunststoffkappe, Schrauben und Schlaufen

**Rehausses de poteau droites, plastifié**  
avec tube intérieur soudé  
avec capuchon synthétique, vis et plaquettes

**Lieferfrist: 2-3 Wochen**

**Délai de livraison: 2-3 semaines**

Art. Nr. N° art.	RohrØ x Wandst. TubeØ x paroi	Für Pfosten Ø Pour poteau Ø	Länge Longueur	Schrauben + Schlaufen Vis + plaquettes	Gewicht Poids
495.105	33 x 2.6 mm (1")	33	500	1	1.35
495.106	33 x 2.6 mm (1")	33	600	1	1.54
495.108	33 x 2.6 mm (1")	33	800	2	1.94
495.110	33 x 2.6 mm (1")	33	1000	2	2.34
495.205	42 x 2.6 mm (1¼")	42	500	1	1.87
495.206	42 x 2.6 mm (1¼")	42	600	1	2.12
495.208	42 x 2.6 mm (1¼")	42	800	2	2.63
495.210	42 x 2.6 mm (1¼")	42	1000	2	3.14
495.305	48 x 2.9 mm (1½")	48	500	1	2.15
495.306	48 x 2.9 mm (1½")	48	600	1	2.44
495.308	48 x 2.9 mm (1½")	48	800	2	3.03
495.310	48 x 2.9 mm (1½")	48	1000	2	3.62
495.405	60 x 2.9 mm (2")	60	500	1	3.24
495.406	60 x 2.9 mm (2")	60	600	1	3.65
495.408	60 x 2.9 mm (2")	60	800	2	4.47
495.410	60 x 2.9 mm (2")	60	1000	2	5.29
495.505	76 x 3.6 mm (2½")	76	500	1	4.50
495.506	76 x 3.6 mm (2½")	76	600	1	5.02
495.508	76 x 3.6 mm (2½")	76	800	2	6.06
495.510	76 x 3.6 mm (2½")	76	1000	2	7.11
495.605	89 x 4.0 mm (3")	89	500	1	6.47
495.606	89 x 4.0 mm (3")	89	600	1	7.31
495.608	89 x 4.0 mm (3")	89	800	2	8.98
495.610	89 x 4.0 mm (3")	89	1000	2	10.66

**Lieferfrist: 3-4 Wochen**

**Délai de livraison: 3-4 semaines**

Art. Nr. N° art. grün vert	Art. Nr. N° art. schwarz noir	Art. Nr. N° art. anthrazit anthracite
496.105	497.105	498.105
496.106	497.106	498.106
496.108	497.108	498.108
496.110	497.110	498.110
496.205	497.205	498.205
496.206	497.206	498.206
496.208	497.208	498.208
496.210	497.210	498.210
496.305	497.305	498.305
496.306	497.306	498.306
496.308	497.308	498.308
496.310	497.310	498.310
496.405	497.405	498.405
496.406	497.406	498.406
496.408	497.408	498.408
496.410	497.410	498.410
496.505	497.505	498.505
496.506	497.506	498.506
496.508	497.508	498.508
496.510	497.510	498.510
496.605	497.605	498.605
496.606	497.606	498.606
496.608	497.608	498.608
496.610	497.610	498.610

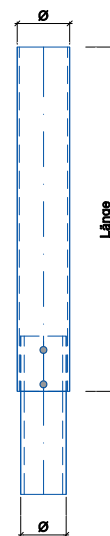

## Varianten/Variantes

- Anzahl Schrauben und Schlaufen/Nombre de vis et plaquettes
- Bohrbild gemäss Angaben/Schéma de peçage selon indications
- Zwischenlängen 100-2000 mm/Longueurs individuels entre 100-2000 mm
- Kappe aus Aluminium/capuchon en aluminium

Lieferfrist: fettgedruckte Artikel ab Lager

Délai: articles en gras en stock

## Zubehör für Einzäunungen

## Accessoires de clôtures

652.000

### Stacheldrahtstützen feuerverzinkt, für 2 Drähte

Neigung 45°, Armlänge ca. 23 cm

- a) einarmig
- b) V-Form

652.000

### Flèches zinguées à chaud, pour 2 fils de ronce

Inclinaison 45°, longueur du bras env. 23 cm

- a) 1 bras
- b) forme V

Art. Nr. N° art.	für Rohrpfosten pour poteaux Ø	Form Forme	Gewicht Poids kg/m
<b>652.042</b>	<b>42 mm – 5/4"</b>	<b>a</b>	<b>0,45</b>
<b>652.048</b>	<b>48 mm – 1 1/2"</b>	<b>a</b>	<b>0,50</b>
<b>652.060</b>	<b>60 mm – 2"</b>	<b>a</b>	<b>0,70</b>
<b>652.076</b>	<b>76 mm – 2 1/2"</b>	<b>a</b>	<b>0,75</b>
<b>652.089</b>	<b>89 mm – 3"</b>	<b>a</b>	<b>1,15</b>
652.342	42 mm – 5/4"	b	0,85
652.348	48 mm – 1 1/2"	b	1,00
652.360	60 mm – 2"	b	1,40
652.376	76 mm – 2 1/2"	b	2,30

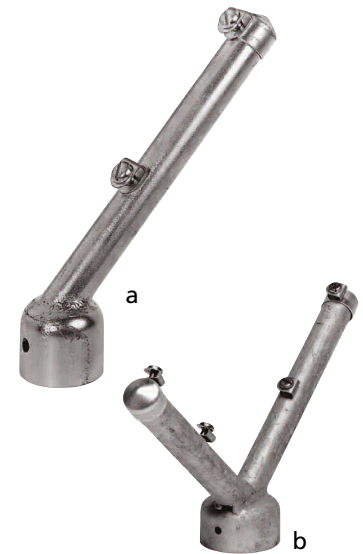

Ausführung farbig beschichtet auf Anfrage

En couleur sur demande

653.000

### Stacheldrahtstützen feuerverzinkt, für 3 Drähte

Neigung 45°, Armlänge ca. 50 cm

- a) einarmig
- b) V-Form

653.000

### Flèches zinguées à chaud, pour 3 fils de ronce

Inclinaison 45°, longueur du bras env. 50 cm

- a) 1 bras
- b) forme V

Art. Nr. N° art.	für Rohrpfosten pour poteaux Ø	Form Forme	Gewicht Poids kg/m
<b>653.042</b>	<b>42 mm – 5/4"</b>	<b>a</b>	<b>0,90</b>
<b>653.048</b>	<b>48 mm – 1 1/2"</b>	<b>a</b>	<b>1,00</b>
<b>653.060</b>	<b>60 mm – 2"</b>	<b>a</b>	<b>1,40</b>
<b>653.076</b>	<b>76 mm – 2 1/2"</b>	<b>a</b>	<b>1,50</b>
<b>653.089</b>	<b>89 mm – 3"</b>	<b>a</b>	<b>2,30</b>
653.342	42 mm – 5/4"	b	1,80
653.348	48 mm – 1 1/2"	b	2,00
653.360	60 mm – 2"	b	2,80
653.376	76 mm – 2 1/2"	b	4,60

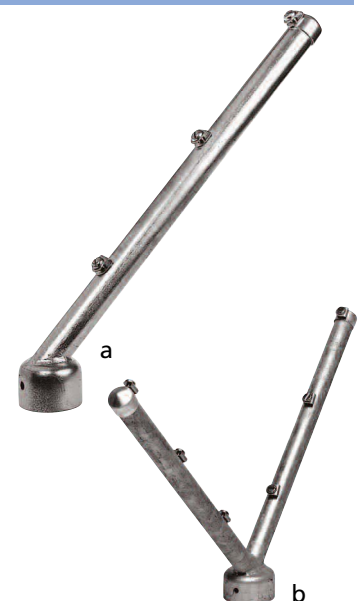

Ausführung farbig beschichtet auf Anfrage

En couleur sur demande

Andere Abmessungen auf Anfrage

Autres dimensions sur demande

452.000

## Rohrstangen feuerverzinkt ungebohrt



Art. Nr. N° art.	Rohr Tube Ø	Rohrlänge Longueur Barres mm	Gewicht Poids kg Stk/pce
452.033	33 x 2.6 mm (1")	6000	12,65
452.042	42 x 2.6 mm (5/4")	6000	16,25
452.048	48 x 2.9 mm (1½")	6000	20,50
452.060	60 x 2.9 mm (2")	6000	25,90

452.000

## Barres tubes ronds zinguées à chaud non percées

452.000

## Rohrstangen grün RAL 6005 ungebohrt



Art. Nr. N° art.	Rohr Tube Ø	Rohrlänge Longueur Barres mm	Gewicht Poids kg Stk/pce
452.133	33 x 2.6 mm (1")	6000	12,65
452.142	42 x 2.6 mm (5/4")	6000	16,25
452.148	48 x 2.9 mm (1½")	6000	20,50
452.160	60 x 2.9 mm (2")	6000	25,90

452.000

## Barres tubes ronds vert RAL 6005 non percées

452.000

## Rohrstangen schwarz RAL 9005 ungebohrt



Art. Nr. N° art.	Rohr Tube Ø	Rohrlänge Longueur Barres mm	Gewicht Poids kg Stk/pce
452.233	33 x 2.6 mm (1")	6000	12,65
452.242	42 x 2.6 mm (5/4")	6000	16,25
452.248	48 x 2.9 mm (1½")	6000	20,50
452.260	60 x 2.9 mm (2")	6000	25,90

452.000

## Barres tubes ronds noir RAL 9005 non percées

452.000

## Rohrstangen anthrazit RAL 7016 ungebohrt



Art. Nr. N° art.	Rohr Tube Ø	Rohrlänge Longueur Barres mm	Gewicht Poids kg Stk/pce
452.333	33 x 2.6 mm (1")	6000	12,65
452.342	42 x 2.6 mm (5/4")	6000	16,25
452.348	48 x 2.9 mm (1½")	6000	20,50
452.360	60 x 2.9 mm (2")	6000	25,90

452.000

## Barres tubes ronds anthracite RAL 7016 non percées



475.00

## Rohrverbinder

Den Einsatzmöglichkeiten der Rohrverbinder sind fast keine Grenzen gesetzt. Durch den simplen Aufbau, sind sie sehr einfach zu montieren. Die Rohrverbinder sind aus feuerverzinktem Temperguss gefertigt und dadurch korrosionsbeständig. Konstruktionen aus Rohrverbinder sind oft eine kostengünstige Variante.

- Innensechskant für Rohrverbinder Ø 33 mm: 1/4" Schlüsselweite
- Innensechskant für Rohrverbinder Ø 42-60 mm: 5/16" Schlüsselweite

Lieferfrist: ab Lager lieferbar

### T-Verbinder - kurz

Art. Nr. N° art.	für Rohr pour tubes Ø	a mm	Gewicht Poids kg Stk/pce
475.1012	33 mm	46	0.32
475.1013	42 mm	60	0.51
475.1014	48 mm	68	0.61
475.1015	60 mm	84	0.85

### T-Verbinder - lang

Art. Nr. N° art.	für Rohr pour tubes Ø	a mm	b mm	Gewicht Poids kg Stk/pce
475.1042	33 mm	46	92	0.54
475.1043	42 mm	60	120	0.84
475.1044	48 mm	68	135	1.05
475.1045	60 mm	84	168	1.17

### Kniestück 90°

Art. Nr. N° art.	für Rohr pour tubes Ø	a mm	b mm	Gewicht Poids kg Stk/pce
475.1252	33 mm	46	46	0.38
475.1253	42 mm	60	60	0.63
475.1254	48 mm	68	68	0.74
475.1255	60 mm	84	84	1.23

475.00

## Raccords pour tubes ronds

Il n'y a presque pas de limites aux applications possibles des raccords pour tubes. Grâce à leur construction simple, ils sont très faciles à installer. Les raccords de tubes sont en fonte malléable galvanisée à chaud et sont donc résistants à la corrosion. Les constructions faites de raccords pour tube sont souvent une option idéale et rentable.

- Clé imbus pour raccords de tubes Ø 33 mm: 1/4"
- Clé imbus pour raccords de tubes Ø 42-60 mm: 5/16"

Délai: livrables du stock

### Raccord "T" court

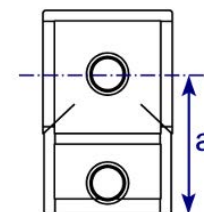

### Raccord "T" long

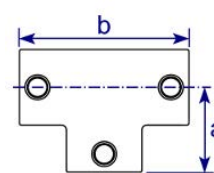

### Raccord "coude" 90°

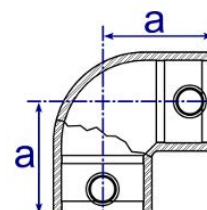

## Eckverbinder 90° 3 End

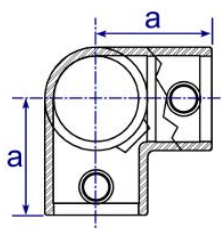

## Raccord angle 90° 3 sortie

Art. Nr. N° art.	für Rohr pour tubes Ø	a mm	Gewicht Poids kg Stk/pce
475.1282	33 mm	48	0.52
475.1283	42 mm	60	0.85
475.1284	48 mm	68	1.03
475.1285	60 mm	84	1.80

## Verlängerungsstück aussen

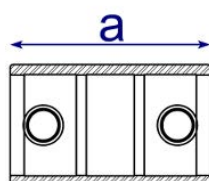

## Rallonge externe

Art. Nr. N° art.	für Rohr pour tubes Ø	a mm	Gewicht Poids kg Stk/pce
475.1492	33 mm	90	0.42
475.1493	42 mm	100	0.56
475.1494	48 mm	100	0.59
475.1495	60 mm	120	0.96

## Eckverbinder 90° 2 End, 1 Durch

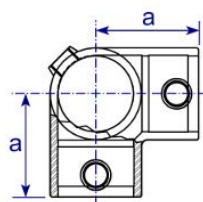

## Raccord angle 90° 2 sortie, 1 traversant

Art. Nr. N° art.	für Rohr pour tubes Ø	a mm	Gewicht Poids kg Stk/pce
475.1162	33 mm	46	0.42
475.1163	42 mm	60	0.56
475.1164	48 mm	68	0.59
475.1165	60 mm	84	0.96

## Kreuzverbinder 90° 2 End, 1 Durch

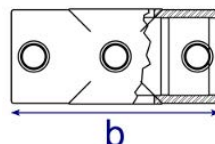

## Raccord traversant 90° 2 sortie, 1 traversant

Art. Nr. N° art.	für Rohr pour tubes Ø	b mm	Gewicht Poids kg Stk/pce
475.1192	33 mm	92	0.41
475.1193	42 mm	120	0.64
475.1194	48 mm	135	0.77
475.1195	60 mm	168	1.20

## Wandfussplatte rund

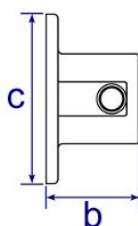

## Plaque de base ronde

Art. Nr. N° art.	für Rohr pour tubes Ø	b mm	c mm	Gewicht Poids kg Stk/pce
475.1312	33 mm	48	89	0.49
475.1313	42 mm	51	102	0.70
475.1314	48 mm	59	114	0.88
475.1315	60 mm	64	128	1.23

## Geländerfussplatte oval

Art. Nr. N° art.	für Rohr pour tubes Ø	a mm	c mm	Gewicht Poids kg Stk/pce
475.1322	33 mm	71	127	0.77
475.1323	42 mm	84	139	1.03
475.1324	48 mm	89	152	1.27
475.1325	60 mm	104	165	1.83

## Plaque de base ovale

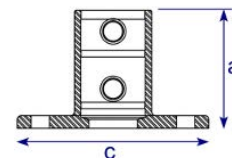

## Seitliche Fussplatte 90°

Art. Nr. N° art.	für Rohr pour tubes Ø	a mm	b mm	c mm	Gewicht Poids kg Stk/pce
475.1462	33 mm	90	71	63	0.60
475.1463	42 mm	99	82	71	0.73
475.1464	48 mm	105	86	77	0.92

## Plaque de base, fixation latérale 90°

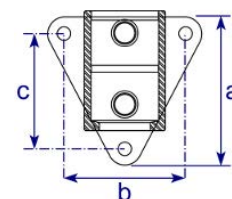

## Halterung mit Doppellasche

Art. Nr. N° art.	für Rohr pour tubes Ø	a mm	b mm	Gewicht Poids kg Stk/pce
475.1982	33 mm	86	120	0.33
475.1983	42 mm	95	130	0.41
475.1984	48 mm	104	140	0.47

## Support avec deux fixations

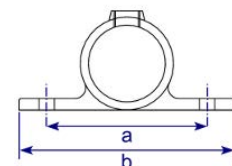

## Halterung mit Einzellasche

Art. Nr. N° art.	für Rohr pour tubes Ø	a mm	b mm	Gewicht Poids kg Stk/pce
475.1992	33 mm	60	43	0.23
475.1993	42 mm	66	48	0.31
475.1994	48 mm	70	52	0.34

## Support avec une fixation

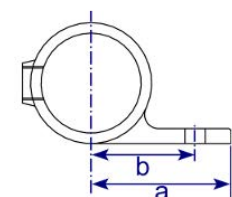

## Innensechskantschlüssel

Art. Nr. N° art.	Bezeichnung Désignation	Gewicht Poids kg Stk/pce
475.3011	1/4" - Ø 33 mm	0.03
475.3013	5/16" - Ø 42-60 mm	0.06

## Clé imbus



Grössere Mengen auf Anfrage / Plus grandes quantités sur demande

## Bodenhülsen zum Einbetonieren, feuerverzinkt

aus Präzisionsrohr, mit Anschlag  
passend zu herausnehmbaren Rohrfosten Ø 42-89 mm  
Lieferfrist: ab Lager

Art. Nr. N° art.	RohrØ x Wandst. TubeØ x paroi mm	Für Pfosten Ø Pour poteau Ø mm	Länge Longueur mm	Gewicht Poids kg
663.120	50 x 3.0 mm	42	500	1.74
663.130	56 x 3.0 mm	48	500	1.97
663.140	70 x 4.0 mm	60	500	3.26
663.150	85 x 3.5 mm	76	500	3.52
663.160	101.6 x 5.0 mm	89	500	5.95

## Manchons de sol à bétonner, zingués à chaud

en tube de précision, avec arrêt  
convient aux poteaux amovibles en tube Ø 42-89 mm  
Délai de livraison: en stock

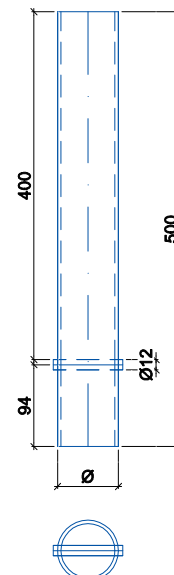

## Abdeckungen zu Bodenhülse, feuerverzinkt

aus Rundrohr passend zu den Bodenhülsen  
für Rundrohrpfosten Ø 42-89 mm  
Lieferfrist: ab Lager

Art. Nr. N° art.	Für Bodenhülse Ø Pour manchon Ø mm	Länge Longueur mm	Abdeckung Couverture mm	Gewicht Poids kg
663.220	42	50	Ø 70 x 3	0.22
663.230	48	50	Ø 70 x 3	0.25
663.240	60	50	Ø 70 x 3	0.30
663.250	76	75	Ø 100 x 3	0.8
663.260	89	75	Ø 100 x 3	0.97

## Couvertures pour manchons de sol, zingués à chaud

en tube rond adapté aux manchons de sol  
pour poteaux en tube rond Ø 42-89 mm  
Délai de livraison: en stock

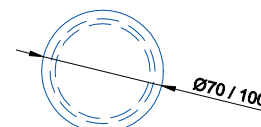
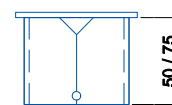





## Inhaltsverzeichnis

## Répertoire

### Produkte / Produits

### Seiten / Pages

#### Schlösser / Serrures

Sicherheitsschlösser von Serrures de sécurité de	<b>LOCINOX</b>	12.3 - 12.14
Schlosszubehör Accessoires de serrures	<b>LOCINOX</b>	12.6 - 12.8
Elektrische Öffner Gâchés électriques	<b>LOCINOX</b>	12.15
Türschlösser Serrures de portails		12.17 - 12.18
Schlossersatzteile Pièces de rechange pour serrures de portails		12.19



#### Das HSB Türsystem

#### Le système de porte HSB

12.20 - 12.22



#### Torbänder / Charnieres

#### Torangel / Gonds – Stellringe / Bagues

12.23 - 12.24

12.25



#### Türschliesser / Ferme-portes

12.26 - 12.32



#### Torfeststeller / Arrêts de portails

12.33



#### Bolzen-Stangenriegel / Verrous de sol

12.34 - 12.35



#### Zubehör für Einzäunungen

#### Accessoires de clôtures

12.36 - 12.46





## Sicherheits- Schlösser

**LOCINOX**



## Serrures de sécurité

**LOCINOX**



## Typ LARQ

Sicherheitsschloss / Serrure de sécurité

### Vorteile

- robustes, einbruchgeschütztes Alu-Schlossgehäuse alufarbig beschichtet
- Wechselbedienung
- Fallenhub 25 mm
- einfache Links- und Rechtumstellung
- Riegel verstellbar für verschiedene Rahmenprofile

### Avantages

- Boîtier en alu thermolaqué, incrochetable
- Rappel du pêne demi-tour par le cylindre
- Verrouillage profondeur 25 mm
- Réversibilité du pêne pour fonction gauche ou droite
- Pêne réglable pour différents profils de cadre

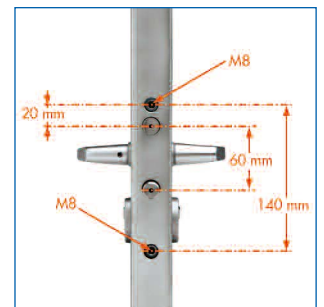
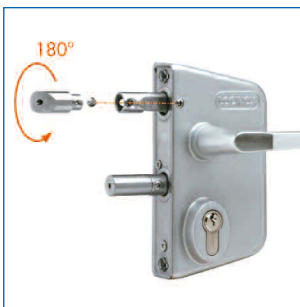

### Optionen:

- Euro-Profilzylinder L 54 mm, Ø17 mm oder Schweizer Rundzylinder Ø 22 mm
- elektrischer Öffner
- pulverbeschichtet in
  - RAL 6005 grün
  - RAL 9005 schwarz
  - RAL 9010 weiss
  - RAL 7016 anthrazit
- Knopf fest, drehend oder kombiniert
- Drücker in Stahl rostfrei

### Options:

- Boîtier pour cylindre Ø 22 mm (Kaba) ou profil Euro L 54 mm, Ø 17 mm
- Boîtier sans poignée pour utilisation avec gâche électrique
- Boîtier thermolaqué
  - RAL 6005 vert
  - RAL 9005 noir
  - RAL 9010 blanc
  - RAL 7016 anthracite
- Bouton alu fixe, tournant ou combiné
- Poignée inox

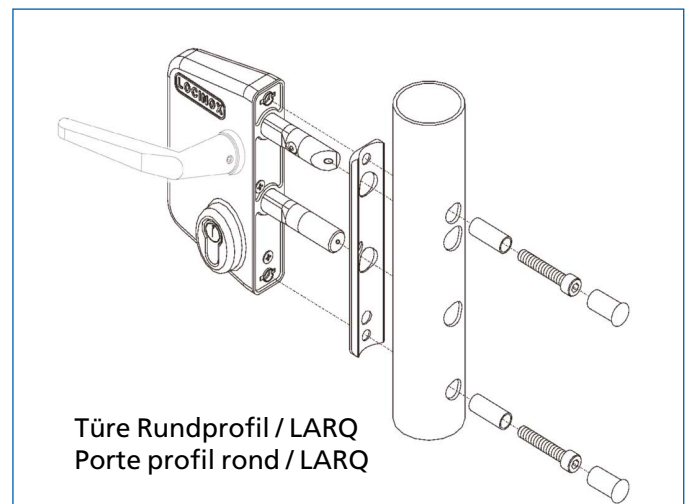
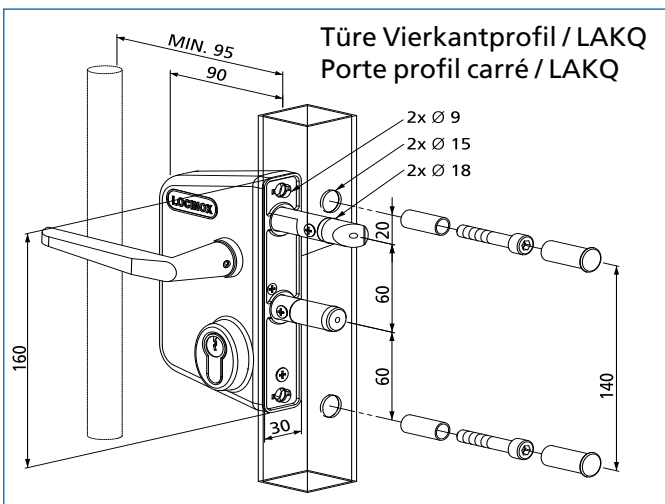

## Artikelliste Türschlösser

## Liste des articles de serrure

### 670.000 Torschloss

**LOCINOX**

mit Alu-Drücker und mit Eurozylinder inkl. 3 Schlüssel

### 670.000 Serrure de sécurité

**LOCINOX**

avec poignées alu et cylindre Euro, 3 clefs

Lieferfrist: fettgedruckte Artikel ab Lager

Délai: articles en gras en stock



Art. Nr. No art.	Bezeichnung Désignation	Gewicht Poids kg Stk./pce
670.033	LARQ30, Ø 33-42-48 mm und/et vierkant/carré 30-40-50 mm verstellbar/réglable ZILV	1,260
670.042	LARQ40, Ø 42-48-60 mm und/et vierkant/carré 40-50-60 mm verstellbar/réglable ZILV	1,270
670.160	LARQ60, Ø 60-70-80 mm verstellbar/réglable ZILV	1,280
670.833	LARQ30, Ø 33-42-48 mm und/et vierkant/carré 30-40-50 mm verstellbar/réglable, besch./plast. grün/vert RAL 6005	1,260
670.842	LARQ40, Ø 42-48-60 mm und/et vierkant/carré 40-50-60 mm verstellbar/réglable, besch./plast. grün/vert RAL 6005	1,270
670.960	LARQ60, Ø 60-70-80 mm verstellbar/réglable, besch./plast. grün/vert RAL 6005	1,280
670.834	LARQ30, Ø 33-42-48 mm und/et vierkant/carré 30-40-50 mm verstellbar/réglable, besch./plast. anthrazit/anthracite RAL 7016	1,260
670.843	LARQ40, Ø 42-48-60 mm und/et vierkant/carré 40-50-60 mm verstellbar/réglable, besch./plast. anthrazit/anthracite RAL 7016	1,270
670.961	LARQ60, Ø 60-70-80 mm verstellbar/réglable, besch./plast. anthrazit/anthracite RAL 7016	1,280
670.835	LARQ30, Ø 33-42-48 mm und/et vierkant/carré 30-40-50 mm verstellbar/réglable, besch./plast. schwarz/noir RAL 9005	1,260
670.844	LARQ40, Ø 42-48-60 mm und/et vierkant/carré 40-50-60 mm verstellbar/réglable, besch./plast. schwarz/noir RAL 9005	1,270
670.962	LARQ60, Ø 60-70-80 mm verstellbar/réglable, besch./plast. schwarz/noir RAL 9005	1,280
670.836	LARQ30, Ø 33-42-48 mm und/et vierkant/carré 30-40-50 mm verstellbar/réglable, besch./plast. weiss/blanc RAL 9010	1,260
670.845	LARQ40, Ø 42-48-60 mm und/et vierkant/carré 40-50-60 mm verstellbar/réglable, besch./plast. weiss/blanc RAL 9010	1,270
670.963	LARQ60, Ø 60-70-80 mm verstellbar/réglable, besch./plast. weiss/blanc RAL 9010	1,280

### 675.000 Torschloss

**LOCINOX**

mit Alu-Drücker und 2 Eurozylinder inkl. 2 x 3 Schlüssel

### 675.000 Serrure de sécurité

**LOCINOX**

avec poignées alu et 2 cylindre Euro, 2 x 3 clefs



Art. Nr. No art.	Bezeichnung Désignation	Gewicht Poids kg Stk./pce
675.140	LDRZ D1, Ø 40 mm nicht verstellbar, nes pas réglable	1,600
675.150	LDRZ D1, Ø 50 mm, nicht verstellbar, nes pas réglable	1,600

672.000

## Torschloss

mit Alu-Drücker und mit Zylinderausschnitt Ø 22 mm  
für KABA, KESO, Zylinderschraube max. M5 x 30 mm

**LOCINOX**

672.000

## Serrure de sécurité

avec poignées alu, pour cylindre Ø 22 mm  
pour KABA, KESO, vis à tête cylindrique max. M5 x 30 mm

**LOCINOX**

Lieferfrist: fettgedruckte Artikel ab Lager

Délai: articles en gras en stock

Art. Nr. No art.	Bezeichnung Désignation	Gewicht Poids kg Stk./pce
672.033	LARQ30, Ø 33-42-48 mm und/et vierkant/carré 30-40-50 mm verstellbar/réglable ZILV	1,080
672.042	LARQ40, Ø 42-48-60 mm und/et vierkant/carré 40-50-60 mm verstellbar/réglable ZILV	1,090
672.160	LARQ60, Ø 60-70-80 mm, verstellbar/réglable verstellbar/réglable ZILV	1,100
672.833	LARQ30, Ø 33-42-48 mm und/et vierkant/carré 30-40-50 mm verstellbar/réglable, besch./plast. grün/vert RAL 6005	1,080
672.842	LARQ40, Ø 42-48-60 mm und/et vierkant/carré 40-50-60 mm verstellbar/réglable, besch./plast. grün/vert RAL 6005	1,090
672.960	LARQ60, Ø 60-70-80 mm verstellbar/réglable, besch./plast. grün/vert RAL 6005	1,100
672.834	LARQ30, Ø 33-42-48 mm und/et vierkant/carré 30-40-50 mm verstellbar/réglable, besch./plast. anthrazit/anthracite RAL 7016	1,080
672.843	LARQ40, Ø 42-48-60 mm und/et vierkant/carré 40-50-60 mm verstellbar/réglable, besch./plast. anthrazit/anthracite RAL 7016	1,090
672.961	LARQ60, Ø 60-70-80 mm verstellbar/réglable, besch./plast. anthrazit/anthracite RAL 7016	1,100
672.835	LARQ30, Ø 33-42-48 mm und/et vierkant/carré 30-40-50 mm verstellbar/réglable, besch./plast. schwarz/noir RAL 9005	1,080
672.844	LARQ40, Ø 42-48-60 mm und/et vierkant/carré 40-50-60 mm verstellbar/réglable, besch./plast. schwarz/noir RAL 9005	1,090
672.962	LARQ60, Ø 60-70-80 mm verstellbar/réglable, besch./plast. schwarz/noir RAL 9005	1,100
672.836	LARQ30, Ø 33-42-48 mm und/et vierkant/carré 30-40-50 mm verstellbar/réglable, besch./plast. weiss/blanc RAL 9010	1,080
672.845	LARQ40, Ø 42-48-60 mm und/et vierkant/carré 40-50-60 mm verstellbar/réglable, besch./plast. weiss/blanc RAL 9010	1,090
672.963	LARQ60, Ø 60-70-80 mm verstellbar/réglable, besch./plast. weiss/blanc RAL 9010	1,100





Lieferfrist: fettgedruckte Artikel ab Lager

Délai: articles en gras en stock

676.000

## Panikschloss

mit Alu-Halbdrücker und Eurozylinder inkl. 3 Schlüssel

**LOCINOX**

676.000

## Serrure anti-panique

avec poignées alu et cylindre Euro, 3 clefs

**LOCINOX**



Art. Nr. No art.	Bezeichnung Désignation	Gewicht Poids kg Stk./pce
<b>676.040</b>	<b>LPKQ4040, mit Alu-Halbdrücker / avec poignées en alu 20 mm verstellbar, 20 mm réglable</b>	<b>1,300</b>
<b>676.042</b>	<b>LPKQ4040, mit Alu-Push-Set / avec Kit-Push en alu 20 mm verstellbar, 20 mm réglable</b>	<b>1,300</b>

679.000

## PUSH-Set / Panik Hebel

aus Aluminium

**LOCINOX**

679.000

## Kit-PUSH / Poignée anti-panique

en aluminium

**LOCINOX**

Art. Nr. No art.	Bezeichnung Désignation	Gewicht Poids kg Stk./pce
<b>679.401</b>	<b>Typ / type 3006PUSH</b>	<b>0,250</b>

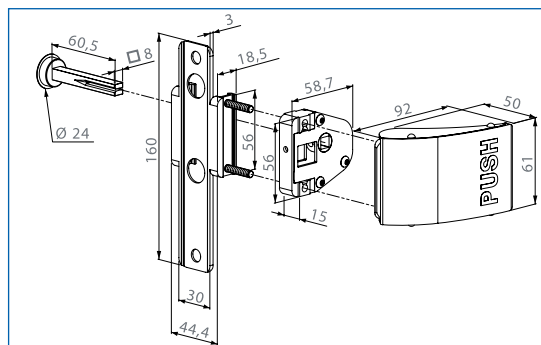

676.000

## PUSHBAR-Stossgriff

aus Aluminium

**LOCINOX**

676.000

## PUSH BAR

en aluminium

**LOCINOX**



Art. Nr. No art.	Bezeichnung Désignation	Stangenlänge Longueur de la barre	Gewicht Poids kg Stk./pce
<b>676.032</b>	<b>Pushbar-Stossgriff    PUSHBAR-L Pushbar                    PUSHBAR-L</b>	<b>1500 mm</b>	<b>1,500</b>



Lieferfrist: fettgedruckte Artikel ab Lager

Délai: articles en gras en stock

679.000

**Schlosszubehör**

**LOCINOX**

679.000

**Accessoires pour serrures**

**LOCINOX**

Art. Nr. No art.	Bezeichnung Désignation	Gewicht Poids kg Stk./pce
<b>679.001</b>	<b>Drückerpaar in Aluminium</b> <b>Paire de poignées alu</b>	<b>0,284</b>
<b>679.003</b>	<b>Drückerpaar Stahl rostfrei</b> <b>Paire de poignées inox</b>	<b>0,217</b>
<b>679.010</b>	<b>Gerundetes Aluminium-Drückerset 3006KR, 1 Seite fest, 1 Seite drehbar, 1 seite blind, 2 Seiten fest, 2 Seiten drehbar</b> <b>Kit combinaison boutons aluminium 3006KR, 1 côté fixe, 1 côté manoeuvrable, 1 demi, bouton, 2 côtés fixes, 2 côtés manoeuvrable</b>	<b>0,767</b>
<b>679.421</b>	<b>KIDLOC-Sicherheitsknauf / Polyamid und Edelstahl</b> <b>KIDLOC-Bouton de sécurité / polyamide et acier inoxydable</b>	<b>0,261</b>
<b>679.020</b>	<b>Schlossausgleichsblech aus Aluminium</b> <b>Plaque intermédiaire en aluminium</b>	<b>0,032</b>
<b>679.100</b>	<b>Eurozylinder L54 mm, mit 3 Schlüssel</b> <b>Cylindre Euro L54 mm avec 3 clefs</b>	<b>0,180</b>
<b>679.431</b>	<b>Einstellbarer Rollriegel / Pêne à roulette réglable</b> <b>Typ / type ROLLTOP-30 inox</b>	<b>0,027</b>
<b>679.432</b>	<b>Typ / type ROLLTOP-40 inox</b>	<b>0,039</b>
<b>679.433</b>	<b>Typ / type ROLLTOP-60 inox</b>	<b>0,070</b>



### Set Edelstahlanschlag mit Kunststoffverstärkung

Ausgleichsblech aus Polyamid  
Verstellbar für Profile 40 - 60 mm  
QUICK-FIX-Befestigung für Vierkant- und Rundprofile

### Set gâche en acier inoxydable avec finition polyamide

Plaque intermédiaire de polyamid, butée réglable  
Fixation-QUICK-FIX pour profils carré et rond

<b>679.211</b>	<b>natur / nature</b>	<b>0,770</b>
<b>679.212</b>	<b>besch. / plast. – grün / vert RAL 6005</b>	<b>0,770</b>
<b>679.213</b>	<b>besch. / plast. – anthrazit / anthracite RAL 7016</b>	<b>0,770</b>
<b>679.214</b>	<b>besch. / plast. – schwarz / noir RAL 9005</b>	<b>0,770</b>
<b>679.215</b>	<b>besch. / plast. – weiss / blanc RAL 9010</b>	<b>0,770</b>

<b>679.230</b>	<b>Befestigungsteile QUICK-FIX zu Schliesskasten für Profile Ø/□ 40 - 80 mm</b> <b>Fixation seule pour gâche avec vis QUICK-FIX pour profils Ø/□ 40 - 80 mm</b>	<b>0,120</b>
----------------	--	--------------

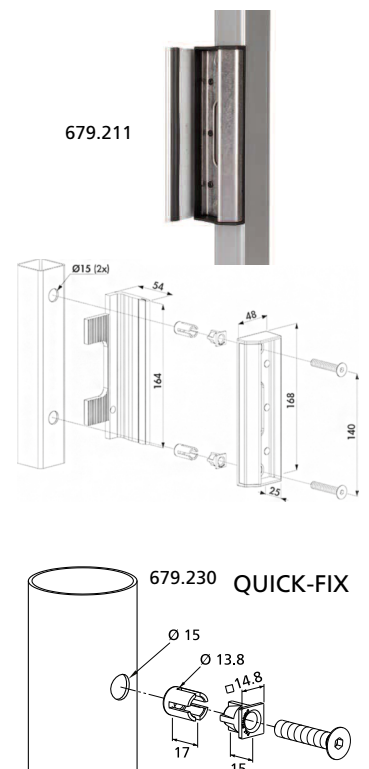

Lieferfrist: fettgedruckte Artikel ab Lager

Délai: articles en gras en stock

679.000

**Schlosszubehör**

679.000

**Accessoires pour serrures**

679.240 – schwarz/noir



Art. Nr. No art.	Bezeichnung Désignation	Gewicht Poids kg Stk./pce
<b>679.240</b>	<b>Ausgleichsblech aus Polyamid für Rundprofil zu Schliesskasten</b> <b>Plaque adaptateur en polyamide pour profil rond pour gâche</b>	<b>0,040</b>

679.000

**Sicherheitsanschlag aus Edelstahl**

679.000

**Gâche de sécurité en acier inox pour portails**



Art. Nr. No art.	Bezeichnung Désignation	Gewicht Poids kg Stk./pce
<b>679.411</b>	<b>Sicherheitsanschlag SHRL QF</b> <b>Gâche de sécurité SHRL QF</b>	<b>0,900</b>

Lieferfrist: fettgedruckte Artikel ab Lager

Délai: articles en gras en stock

## Typ LERQ / LIRQ

Elektroschloss / Serrure électrique

### Vorteile

- 12 V Wechselstrom · Verbrauch: 0,4 A
- Leitungsausfall: Schloss öffnet sich wieder
- Blockierung oder Deblockierung der Drücker
- Einfache DIN-L oder DIN-R-Riegelung
- 1-touriger Schliessbolzen mit 25 mm Hub
- Wechselbedienung
- Riegelverstellung bis 20 mm ohne Demontage
- 4-Loch Montage mit 2 Inbusschrauben
- Riegelabstand: 60 mm

### Avantages

- Alimentation: 12 V DC · Consommation: 0,4 A
- Fonctionnement à rupture: ouverture possible en cas de coupure de courant
- Blocage ou déblocage des boutons
- Pêne de jour réversible facilement sans démontage
- Ancrage de 25 mm du pêne de nuit en un tour
- Rappel du pêne demi-tour à la clé
- Réglage des pènes de 20 mm en continu sans montage
- Fixation par 2 vis BTR
- Entraxe entre les pènes: 60 mm

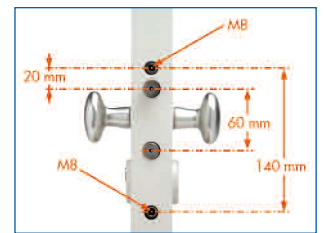
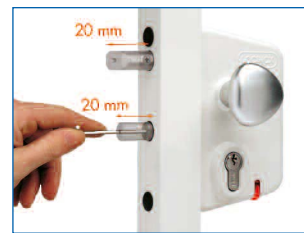

### Elektro-Schloss

mit Knopfpaar und mit Eurozylinder inkl. 3 Schlüssel

### Serrure de sécurité électrique

avec paire de boutons ronds alu et cylindre Euro, 3 clefs

Art. Nr. No art.	Bezeichnung Désignation	Gewicht Poids kg Stk./pce
<b>675.011</b>	<b>LERQ U4, Ø 40 - 60 mm</b> <b>Stromlos geöffnet / fonctionnement à rupture</b>	<b>1,540</b>
<b>675.012</b>	<b>LIRQ U4, Ø 40 - 60 mm</b> <b>Stromlos geschlossen / fonctionnement à émission</b>	<b>1,540</b>

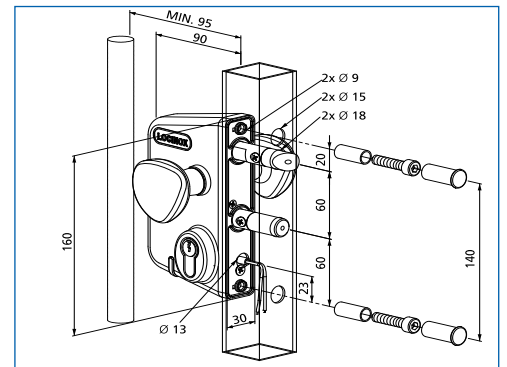

### Zubehör

**DVK** - Armierter Überbrückungs-  
schutz für Stromkabel in Edelstahl  
Länge Überbrückungsschutz 450 mm

### 2005 Silikon Stromkabel

Länge 5000 mm · 2-adrig Ø 0,75 mm  
Wasserfest · Biegefest

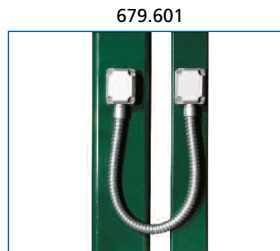

### Accessoires

**DVK** - Gaine de passage des cables  
électriques  
Gaine acier inoxydable longueur de la  
gaine 450 mm

### 2005 Cable silicone

Longueur 5000 mm · 2 x Ø 0,75 mm  
Étanche · Résistant au pliage



679.602

Art. Nr. No art.	Bezeichnung Désignation	Gewicht Poids kg Stk./pce
<b>679.601</b>	<b>DVK H 450 Armierter Überbrückungsschutz</b> <b>DVK H 450 Gaine de passage des cables</b>	<b>0,138</b>
<b>679.602</b>	<b>Silikon-Stromkabel Typ 2005, Länge 5000 mm</b> <b>Cable silicone type 2005, longueur 5000 mm</b>	<b>0,260</b>

Lieferfrist: fettgedruckte Artikel ab Lager

Délai: articles en gras en stock



## Typ LMRQ V2L VINCI

Mechanisches Codeschloss / Serrure a codes mecanique

### Vorteile des mechanischen Codeschlusses

- 100% mechanisch, keine Batterie oder Strom notwendig
- Betriebscodepult auf beiden Seiten
- Möglichkeit zur Eingabe verschiedener Eingangs- und Ausgangscodes
- Ausgestattet mit Staub- und Regenabdeckung (Aluminium)
- Einfache und schnelle Eingabe oder Änderung des Codes
- Möglichkeit zur Eingabe eines 4–6-stelligen Zahlencodes
- Automatischer Codereset nach Drückeröffnung
- Anticode-Erkennung mit integrierter Sicherheitsandrucksplatte
- Fakultativer Staubklappe für Zylinderschutz
- In diversen RAL-Farben erhältlich

### Avantages

- 100% mécanique: pas de batterie, pas d'électricité
- Double clavier à codes (entrée-sortie)
- Possibilité de travailler avec des codes entrée et sortie diff.
- Couverture anti pluie et anti poussiere
- Création et modification du code facile et très rapide
- Possibilité d'entrer des codes de 4 à 6 chiffres
- Mécanisme très résistant et très agreable à utiliser
- Effacement automatique du code à l'utilisation de la poignée
- Plaque de sécurité anti-détection du code
- Disponible en plusieurs coloris (RAL)



## Typ LFRQ X1L FREE VINCI

Mechanisches Codeschloss / Serrure a codes mecanique

- Eine Seite mit Code gesichert, andere Seite frei zugänglich
- Contrôle d'accès et sortie libre

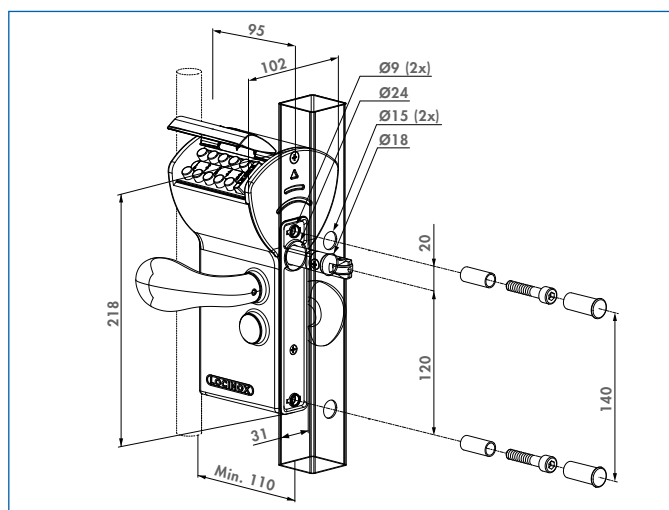
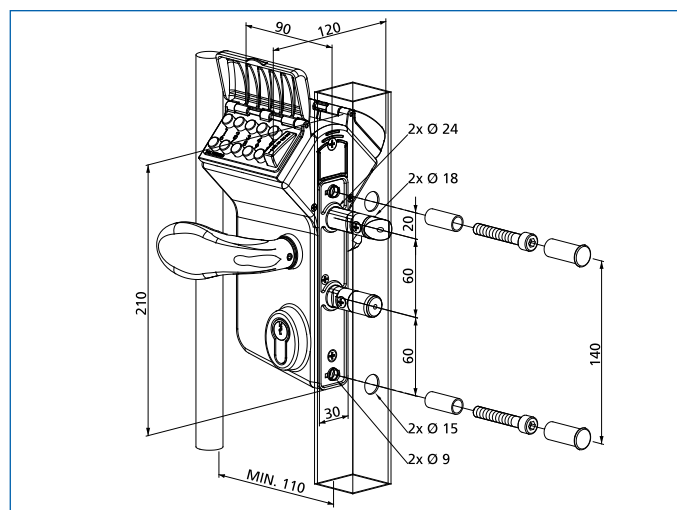

Art. Nr. No art.	Bezeichnung Désignation	Gewicht Poids kg Stk./pce
675.001	<b>LMRQ40 V2L Ø 42-48-60 mm</b> verstellbar / réglable	<b>VINCI</b> 2,50
675.002	<b>LFRQ40 V1L Ø 42-48-60 mm</b> verstellbar / réglable	<b>FREE VINCI</b> 2.30



Lieferfrist: fettgedruckte Artikel ab Lager

Délai: articles en gras en stock

## Typ LAKQ H2

Zierritter-Schloss / Serrure type fer forgé

### Vorteile

- Einfache DIN-L oder DIN-R-Riegelung
- 1-touriger Schliessbolzen mit 25 mm Hub
- Wechselbedienung
- Riegelverstellung bis 20 mm ohne Demontage
- 4-Loch Montage mit 2 Inbusschrauben
- Riegelabstand: 60 mm

### Avantages

- Pêne de jour réversible facilement sans démontage
- Ancorage de 25 mm du pêne de nuit en un tour
- Rappel du pêne demi-tour à la clé
- Réglage des pènes de 20 mm en continu sans montage
- Fixation par 2 vis BTR
- Entraxe entre les pènes: 60 mm

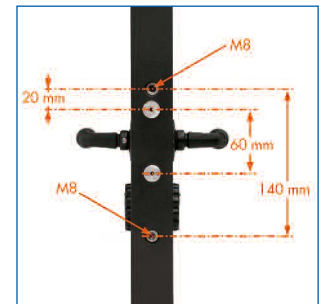
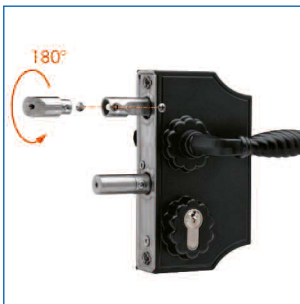

### Zierritter-Schloss schwarz RAL 9005

mit Drücker Schmiedeisen, mit Eurozylinder inkl. 3 Schlüssel  
Zylinderausschnitt Ø 22mm nicht lieferbar!

### Serrure type fer forgé noir RAL 9005

avec poignées zamac et cylindre Euro, 3 clefs  
cylindre Ø 22 mm n'est pas livrable!

Art. Nr. No art.	Bezeichnung Désignation	Gewicht Poids kg Stk./pce
<b>675.021</b>	<b>LAKQ H2, Ø 40-60 mm verstellbar/réglable</b>	<b>1,650</b>

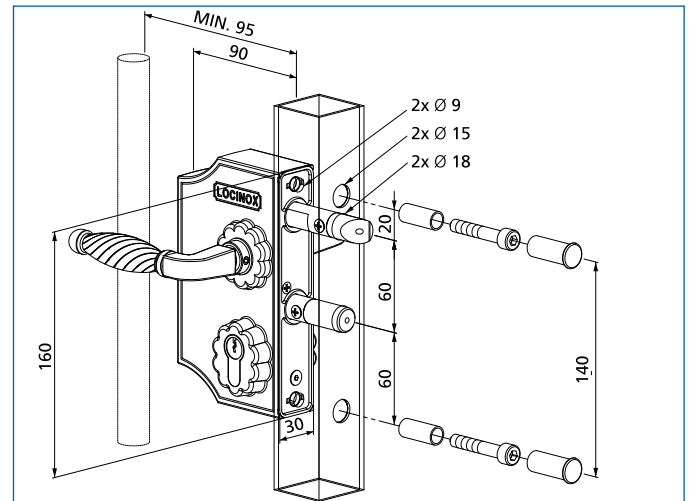

Lieferfrist: fettgedruckte Artikel ab Lager

Délai: articles en gras en stock



**Anschlag Hybrid**  
Edelstahl

**Gache Hybrid**  
acier inoxydable

**Einschweissgehäuse Typ HWLB**  
Eisenblank zum Anschweissen

**Coffre à souder**  
En acier brut pour souder



## Typ H-METAL-WB

Einsteckschloss für Einschweisskasten  
Serrure à encastrer pour coffre à souder

### Vorteile

- Einfache links/rechts Umstellung des Tagesriegels
- Wechselbedienung
- Riegelverstellung des Tagesriegels bis 20 mm ohne Demontage des Schlosses
- Mechanismus, Haken, Frontplatte, Tagesriegel aus Edelstahl
- wird ohne Drücker geliefert
- Hakenschwenkriegel in Edelstahl für Nachtverriegelung
- Entfernung Zylinder  $\Leftrightarrow$  Drücker  $\Rightarrow$  92 mm
- Hakenschwenkriegel in Kombination mit Anschlag sorgen für eine sichere Torverankerung
- Mit Abdeckplatte des Schlossmechanismus gegen das Eindringen von Schmutz in den Pfosten
- Verfügbar mit 54 mm, 60 mm und 80 mm Zylinder

### Avantages

- Pêne de jour réversible facilement
- Rappel du pêne demi-tour à la clé
- Réglage du pêne demi-tour de 20 mm en continu sans démontage
- Mécanisme, crochet, tête, pêne demi-tour: acier inoxydable
- Poignées à commander séparément
- Ancrage du crochet: 33 mm
- Entraxe entre le cylindre et le carré: 92 mm
- La combinaison du crochet et de la gâche anti-écartement permet un ancrage sûr et sécuritaire
- La plaque de propreté protège contre l'intrusion de la saleté dans le mécanisme
- Disponible avec un cylindre de: 54 mm, 60 mm, 80 mm

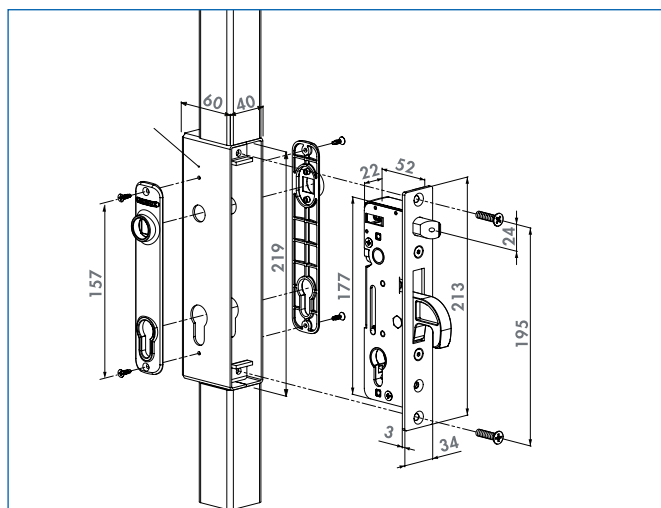

## Einsteckschloss Hybrid

Metall - Aluminium

## Serrure à encastrer Hybrid

acier inoxydable

Art. Nr. No art.	Bezeichnung Désignation	Gewicht Poids kg Stk./pce
<b>675.041</b>	<b>Einsteckschloss Typ H-METAL-WB</b>	<b>0,782</b>
	<b>Serrure à encastrer type H-METAL-WB</b>	
<b>679.603</b>	<b>Einschweissgehäuse Typ HWLB</b>	<b>0,588</b>
	<b>Coffre à souder type HWLB</b>	
<b>679.604</b>	<b>Anschlag Hybrid Typ SHKM</b>	<b>0,466</b>
	<b>Gache Hybrid type SHKM</b>	

Lieferfrist: fettgedruckte Artikel ab Lager

Délai: articles en gras en stock

## Typ LSKZ

Schiebetorschloss / Serrures pour portails couliss.

<b>LSKZ 40</b> Für Profile von 40 mm pour profils de 40 mm	<b>LSKZ 60</b> Für Profile von 60 mm pour profils de 60 mm	<b>LSKZ 100</b> Für Profile von 100 mm pour profils de 100 mm
<b>LSKZ 50</b> Für Profile von 50 mm pour profils de 50 mm	<b>LSKZ 80</b> Für Profile von 80 mm pour profils de 80 mm	



Einfache und schnelle  
Montage  
Montage rapide et  
facile



673.000 / 674.000

### Schiebetorschloss

mit Alu-Drücker, Eurozylinder inkl. 3 Schlüssel



673.000 / 674.000

### Serrure pour portails coulissants

avec poignées alu et cylindre Euro, 3 clefs

Art. Nr. No art.	Bezeichnung Désignation	Gewicht Poids kg Stk./pce
<b>673.040</b>	<b>LSKZ40, für/pour 40 mm</b>	<b>1,520</b>
<b>673.050</b>	<b>LSKZ50, für/pour 50 mm</b>	<b>1,560</b>
<b>673.060</b>	<b>LSKZ60, für/pour 60 mm</b>	<b>1,600</b>
<b>673.080</b>	<b>LSKZ80, für/pour 80 mm</b>	<b>1,620</b>
<b>673.100</b>	<b>LSKZ100, für/pour 100 mm</b>	<b>1,650</b>
673.840	LSKZ40, für/pour 40 mm besch./plasti. RAL?	1,520
673.850	LSKZ50, für/pour 50 mm besch./plasti. RAL?	1,560
673.860	LSKZ60, für/pour 60 mm besch./plasti. RAL?	1,600
673.880	LSKZ80, für/pour 80 mm besch./plasti. RAL?	1,620
673.890	LSKZ100, für/pour 100 mm besch./plasti. RAL?	1,650
<b>Schloss mit 2 Eurozylinder auf Anfrage / Serrure avec 2 cylindre Euro sur demande mit Zylinderauschnitt Ø 22 mm (KABA, KESO) / pour cylindre Ø 22 mm (KABA, KESO)</b>		
<b>674.040</b>	<b>LSKZ40, für/pour 40 mm</b>	<b>1,520</b>
<b>674.050</b>	<b>LSKZ50, für/pour 50 mm</b>	<b>1,560</b>
<b>674.060</b>	<b>LSKZ60, für/pour 60 mm</b>	<b>1,600</b>
<b>674.080</b>	<b>LSKZ80, für/pour 80 mm</b>	<b>1,620</b>
<b>674.100</b>	<b>LSKZ100, für/pour 100 mm</b>	<b>1,650</b>
674.840	LSKZ40, für/pour 40 mm besch./plasti. RAL?	1,520
674.850	LSKZ50, für/pour 50 mm besch./plasti. RAL?	1,560
674.860	LSKZ60, für/pour 60 mm besch./plasti. RAL?	1,600
674.880	LSKZ80, für/pour 80 mm besch./plasti. RAL?	1,620
674.890	LSKZ100, für/pour 100 mm besch./plasti. RAL?	1,650

**679.000 Schliesskasten zu Schiebetorschloss 679.000 Gâche pour portails coulissants**

Art. Nr. No art.	Bezeichnung Désignation	Gewicht Poids kg Stk./pce
<b>679.090</b>	<b>Schliesskasten SSKZ Câche pour serrures SSKZ</b>	<b>0,920</b>

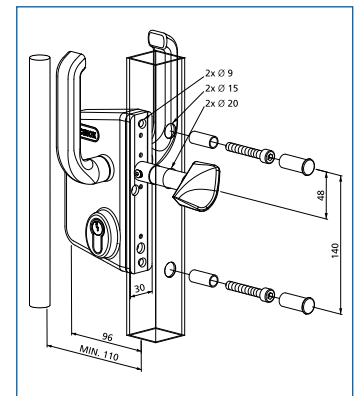

679.090

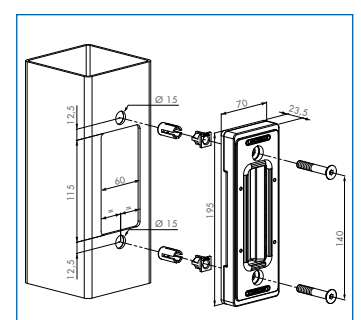

Lieferfrist: fettgedruckte Artikel ab Lager

Délai: articles en gras en stock



In Ausführung beschichtet auf Anfrage; RAL-Farben 9005/9010

En exécution plastifiée sur demande; RAL-coloris 9005/9010

## Typ Twist 40 Schwimmbad-Schloss Serrure pour portillon de piscine

### Vorteile

- Schloss: Edelstahl, Aluminium pulverbeschichtet, Polyamid
- Rollriegel in Edelstahl, erleichtert Torabschluss

### Avantages

- Serrure et bouton: acier inoxydable, aluminium thermolaqué, polyamide
- Pêne à roulette en acier inoxydable facilitant la fermeture du portillon



### Anschläge für Schwimmbad-Schloss

STK QF: Anschlag in Polyamid für Vierkantprofile ab 40 mm

STR QF: Anschlag in Polyamid für Rundprofile Ø 60 mm

### Gâches pour serrures portillons de piscine

STK QF: Gâche en polyamide pour profils carrés de 40 mm

STR QF: Gâche en polyamide pour profils ronds de Ø60

### Schwimmbad-Schloss mit Polyamidanschlag

mit Knauf aus Aluminium + Polyamid, mit Eurozylinder inkl. 3 Schlüssel. Nur für 40 mm Vierkantprofile

### Serrure pour portillon de piscine avec gâche en polyamid

avec bouton aluminium + polyamide, cylindre Euro, 3 clefs  
Uniquement pour profil de 40 mm

Art. Nr. No art.	Bezeichnung Désignation	Gewicht Poids kg Stk./pce
---------------------	----------------------------	---------------------------------

675.031	<b>Twist 40 + STR QF, für Vierkantprofile 40 mm</b> Twist 40 + STR QF, pour profile carrés de 40 mm	<b>0,850</b>
---------	--	--------------

### Magnetschloss mit integrierten Griffen

### Ventouses électromagnétiques avec poignées



#### TYP MAG

- Schnelle und fertige Montage durch 5 Löcher
- Mit integrierten Griffen
- Keine Schweissarbeit mehr
- Gleiches Lochbild als Standard Locinox-Anschläge
- Aluminium pulverbeschichtetes Gehäuse
- Stromlos geöffnet
- Schnelle und einfache Montage: Quick-fix

- Mag 2500: Minimale Anziehungskraft: 2500N (250 kg)
- Mag 5000: Minimale Anziehungskraft: 5000N (500 kg)
- Spannung: 12V / 24V DC
- Verbrauch: Mag 2500 + 5000 460 mA / 12 V oder 230 mA / 24 V
- Speziell entwickelt für Aussenanwendungen

#### Type MAG

- Fixation simple et rapide au moyen de 5 trous
- Avec poignées
- Aucune soudure nécessaire
- Entraxe de fixation identique à une gâche Locinox standard
- Coffre en aluminium thermolaqué
- Fonctionnement à rupture
- Installation facile et rapide avec le système Quick-Fix
- Force minimum: 2500N (250 kg)
- Force minimum: 5000N (500 kg)
- Alimentation: 12V / 24V DC
- Consommation: Mag 2500 et 5000 460 mA / 12 V ou 230 mA / 24 V
- Spécialement conçu pour une utilisation en extérieur

Art. Nr. No art.	Bezeichnung Désignation	Gewicht Poids kg Stk./pce
---------------------	----------------------------	---------------------------------

675.051	<b>Magnetschloss MAG3000</b> Ventouses électromagnétiques MAG3000	<b>1,000</b>
675.052	<b>Magnetschloss MAG6000</b> Ventouses électromagnétiques MAG6000	<b>1,000</b>

Lieferfrist: fettgedruckte Artikel ab Lager

Délai: articles en gras en stock

## Elektrische Öffner - für professionelle Aussenanwendung Gâche électrique - gamme professionnelle pour extérieur

### TYP SE.E / SE.R

#### Elektrischer Öffner für Drehtore

- Typ SE.E: Emissa - Stromlos Geschlossen
- Typ SE.R: Ruptura - Stromlos Geöffnet
- SE-E mit verstärktem Edelstahl-Gehäuse für den Nachriegel
- Für Profile ab 50 mm
- 12V Gleichstrom oder Wechselstrom
- Verbrauch Emissa: 1 A
- Verbrauch Ruptura: 1,5 A
- Wasserfest und wetterbeständig
- Berstdruck auf dem Riegel: 500 kg

### TYP SE.E / SE.R

#### Gaches électriques

- Type SE.E: Emissa - Fonctionnement à émission
- Type SE.R: Ruptura - fonctionnement à rupture
- Récepteur du pêne dormant en inox et renforcé
- Pour profils de 50 mm et plus
- Alimentation: 12V AC/DC
- Consommation Emissa: 1 A
- Consommation Ruptura: 1,5 A
- Étanche, insensible aux changements climatiques
- Résistance à la poussée du pêne 500 kg



Art. Nr. No art.	Bezeichnung Désignation	Gewicht Poids kg Stk./pce
<b>679.360</b>	<b>elektr. Schlossöffner Emissa SE.E, Torprofil 50 - 60 - 80 - 100 mm</b> <b>Gâche électrique Emissa SE.E, pour profil 50 - 60 - 80 - 100 mm</b>	<b>1,000</b>
<b>679.380</b>	<b>elektr. Schlossöffner Ruptura SE.R, Torprofil 50 - 60 - 80 - 100 mm</b> <b>Gâche électrique Ruptura SE.R, pour profil 50 - 60 - 80 - 100 mm</b>	<b>1,000</b>

## Elektrischer Öffner - für Aufbaumontage Gâche électrique - pour montage en applique

### Typ Modulec - SA-E / SA-R Elektrischer Öffner

- Typ Modulec-SA-E: Stromlos Geschlossen
- Typ Modulec-SA-R: Stromlos Geöffnet
- Widerstand gegen Druck auf die Falle 300 kg
- Schnelle Montage mittels Quick-Fix
- Einfache rechts/links Umstellung
- Verstellbar für Torprofile 40-60 mm
- Spannung: 12V - 24V AC/DC
- Verbrauch: 12V - 1,25A / 24V - 0,62A
- Leistung: 15W
- Farbe: schwarz RAL 9005

### Type Modulec - SA-E / SA-R Gaches électriques

- Type Modulec-SA-E: fonctionnement à émission
- Type Modulec-SA-R: fonctionnement à rupture
- Résistance à la poussée de pêne 300 kg
- Montage facile avec insert Quick-Fix
- Reversible facilement
- Réglable pour profils du portail de 40-60 mm
- Tension: 12V-24V AC/DC
- Consommation: 12V - 1,25A / 24V - 0,62A
- Puissance: 15W
- Couleur: noir RAL 9005



Art. Nr. N° art.	Bezeichnung Désignation	Gewicht Poids Kg Stk./pce
<b>679.350</b>	<b>Elektrischer Öffner Modulec-SA-E / Gâche électrique Modulec-SA-E</b>	<b>1.40</b>
<b>679.340</b>	<b>Elektrischer Öffner Modulec-SA-R / Gâche électrique Modulec-SA-R</b>	<b>1.40</b>



679.000  
**Codetastatur (Slimstone)**

679.000  
**Clavier (Slimstone)**

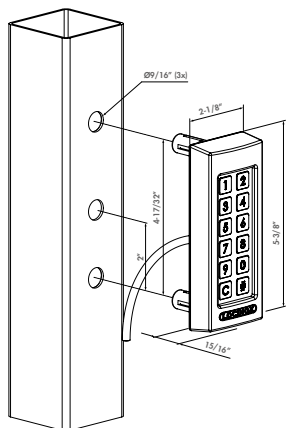

- Schutzklasse IP68
  - Frostbeständig dank des intelligenten Heizelements
  - Inklusive 2m Anschlusskabel
  - Einfache Programmierung von bis zu 100 Benutzercodes
  - Arbeitsspannung der Codetastatur von 10 bis 26 Volt AC/DC
  - Strom: 1,0A (mit Heizung) /
  - Pmax= 13,5W (mit max Heizung)
  - Schaltrelais:  
1 x NO - 1 x NC - 1 x COM  
(Max 2A, 60W, 26V AC/DC)
- Certifié IP68
  - Insensible au gel grâce à un élément de chauffage intelligent
  - Câble de 2m inclus
  - Programmation facile de jusqu'à 100 codes d'utilisateurs
  - Tensions de fonctionnement du clavier à code de 10 à 26 volts AC / DC
  - Courant: 1,0A (avec chauffage)
  - Pmax= 13,5W (avec max chauffage)
  - Relais de commutation:  
1 x NO - 1 x NC 1 x COM  
(Max 2A, 60W, 26V AC / DC)

Art. Nr. N° art.	Bezeichnung Désignation	Gewicht Poids Kg Stk/pce
679.391	Codetastatur Typ Slimstone Clavier Type Slimstone	0.80

679.000  
**Positionsüberwachungssystem  
Gateswitch**

679.000  
**Ensemble de détection de position  
Gateswitch**

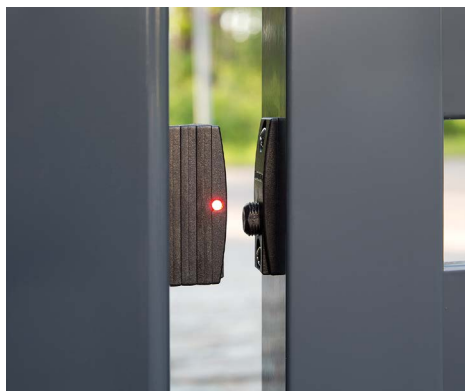

- Möglichkeit zur Aktivierung einer LED-Leuchte wenn sich das Tor in der richtigen Position befindet (12V DC am Tor notwendig)
  - Kann auf „Normal Offen“ und „Normal Geschlossen“ geschaltet werden
  - Abstand zwischen Torrahmen und Pfosten: Minimal 10 mm / Maximal 50 mm
  - Einfache Verstellung des Abstands mittels der beigelieferten Füllplatten und des schraubbaren Magnets
- Possibilité d'activer l'indication LED lorsque le capteur détecte l'aimant (12V DC nécessaire)
  - Possibilité d'installation en circuit „Normalement Fermé“ (N/C) ou „Normalement Ouvert“ (N/O)
  - La distance nécessaire entre la porte et le poteau de réception est de 10 mm au minimum et 50 mm au maximum
  - Réglage de la distance entre le capteur et l'aimant très facile au moyen de cales de remplissage dans lequel l'aimant peut être vissé



Art. Nr. N° art.	Bezeichnung Désignation	Gewicht Poids Kg Stk/pce
679.385	Positionsüberwachungssystem Gateswitch Ensemble de détection de position Gateswitch	0.05

Lieferfrist: fettgedruckte Artikel ab Lager

Délai: articles en gras en stock

## Sicherheits-Schlösser

## Serrures de sécurité

680.000

680.000

### Drückerschloss mit Schlüssel

### Serrure à clef, avec poignées

Art. Nr. No art.	für Rohr pour tubes	Gewicht Poids kg Stk./pce
<b>680.133</b>	<b>Ø 33 mm / 48 mm, 1" - 1½"</b>	<b>1,40</b>
<b>680.160</b>	<b>Ø 60 mm - 2"</b>	<b>1,40</b>
<b>680.230</b>	<b>30 mm / 50 mm, flach/plat</b>	<b>1,40</b>



682.000

682.000

### Drückerschloss für Sicherheitszylinder Ø22 mm (Schloss ohne Zylinder) für KABA, KESO, SEA, URBA

### Serrure de portails, avec poignées Ø22 mm (sans la fourniture du cylindre) pour KABA, KESO, SEA, URBA

Art. Nr. No art.	für Rohr pour tubes	Gewicht Poids kg Stk./pce
<b>682.133</b>	<b>Ø 33 mm / 48 mm, 1" - 1½"</b>	<b>1,40</b>
<b>682.160</b>	<b>Ø 60 mm - 2"</b>	<b>1,40</b>
<b>682.230</b>	<b>30 mm / 50 mm, 1" - 1½" flach/plat</b>	<b>1,40</b>

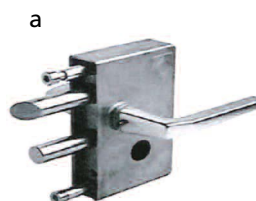

683.000

683.000

### Drückerschloss für Sicherheitszylinder Ø17 mm (Schloss ohne Zylinder) für DOM, HAHN, YALE, ZEISS

### Serrure de portails, avec poignées Ø17 mm (sans la fourniture du cylindre) pour DOM, HAHN, YALE, ZEISS

Art. Nr. No art.	für Rohr pour tubes	Gewicht Poids kg Stk./pce
<b>683.133</b>	<b>Ø 33 mm / 48 mm, 1" - 1½"</b>	<b>1,40</b>
<b>683.160</b>	<b>Ø 60 mm - 2"</b>	<b>1,40</b>
<b>683.230</b>	<b>30 mm / 50 mm, 1" - 1½" flach/plat</b>	<b>1,40</b>

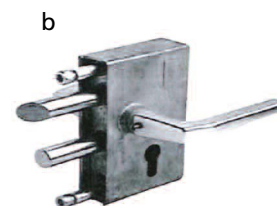

650.00

### Schliesskasten feuerverzinkt

650.000

### Gâches zinguées à chaud

Art. Nr. N° art.	Bezeichnung Désignation	Gewicht Poids Kg Stk./pce
<b>650.010</b>	<b>zu Rohrfosten à fixer sur poteaus mét.</b>	<b>0,40</b>
<b>650.020</b>	<b>für Mauerwerk oder Profilstahl à seller dans la maçonnerie ou pour fixer sur acier profilé</b>	<b>0,45</b>



681.000

## Schloss mit Schlüssel, ohne Drücker

681.000

## Serrure à clef, sans poignées



Art. Nr. No art.	für Rohr pour tubes	Gewicht Poids kg Stk./pce
<b>681.133</b>	<b>Ø 33 mm / 48 mm, 1" - 1½"</b>	<b>1,40</b>

684.000

## Schloss ohne Drücker, für Sicherheitszylinder

Ø22 mm

(Schloss ohne Zylinder) für KABA, KESO, SEA, URBA

684.000

## Serrure de portails, sans poignées

Ø22 mm

(sans la fourniture du cylindre) pour KABA, KESO, SEA, URBA



Art. Nr. No art.	für Rohr pour tubes	Gewicht Poids kg Stk./pce
<b>684.133</b>	<b>Ø 33 mm / 48 mm, 1" - 1½"</b>	<b>1,40</b>
<b>684.160</b>	<b>Ø 60 mm - 2"</b>	<b>1,40</b>

685.000

## Schloss ohne Drücker, für Sicherheitszylinder

Ø17 mm

(Schloss ohne Zylinder) für DOM, HAHN, YALE, ZEISS

685.000

## Serrure de portails, sans poignées

Ø17 mm

(sans la fourniture du cylindre) pour DOM, HAHN, YALE, ZEISS



Art. Nr. No art.	für Rohr pour tubes	Gewicht Poids kg Stk./pce
<b>685.133</b>	<b>Ø 33 mm - 48 mm, 1" - 1½"</b>	<b>1,40</b>
<b>685.160</b>	<b>Ø 60 mm - 2"</b>	<b>1,40</b>

660.000

## Riegelverschluss unverzinkt

660.000

## Serrure noire, sans clef

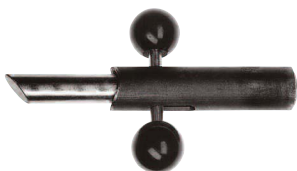

Art. Nr. No art.	für Rohr pour tubes	Gewicht Poids kg Stk./pce
<b>660.033</b>	<b>Ø 33 mm - 1"</b>	<b>0,50</b>
<b>660.042</b>	<b>Ø 42 mm - 5/4"</b>	<b>0,52</b>

661.000

## Weideverschluss feuerverzinkt

661.000

## Fermeture de pâturage, zinguée à chaud



Art. Nr. No art.	Bezeichnung Désignation	Gewicht Poids kg Stk./pce
<b>661.010</b>	<b>zu Ø 33 + 42 mm - 1" + 5/4" pour Ø 33 + 42 mm - 1" + 5/4"</b>	<b>0,95</b>



**Durchdacht, einfach und komplett  
Das Türsystem von HSB  
in hoher Qualität**

**Türsystem HSB mit 180° Öffnung  
Système de porte HSB avec ouverture 180°**

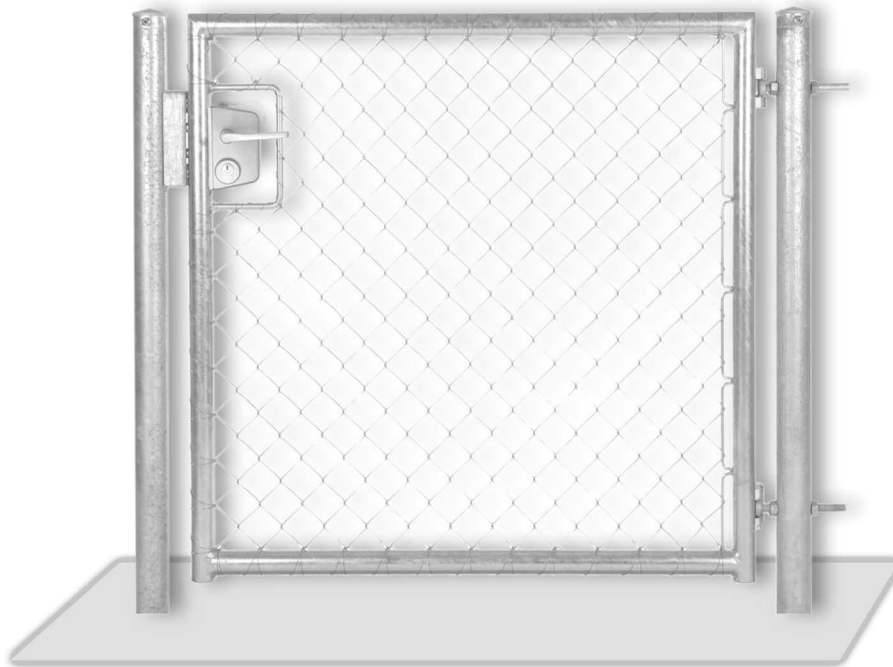
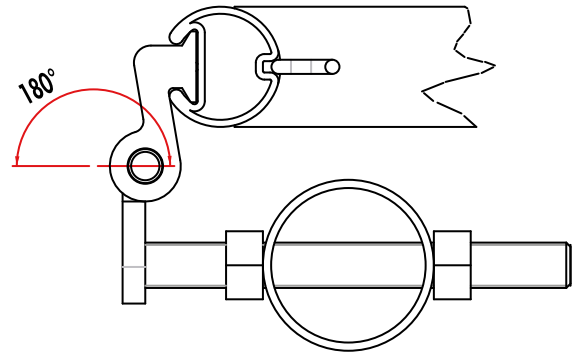
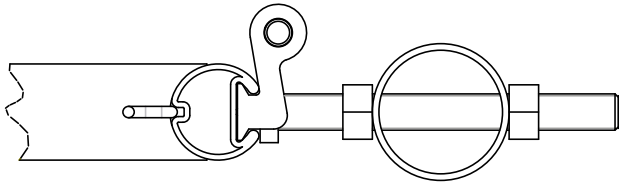

**Türsystem HSB mit 110° Öffnung  
Système de porte HSB avec ouverture 110°**

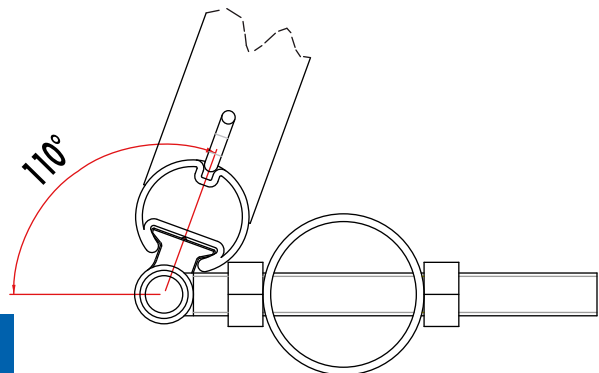
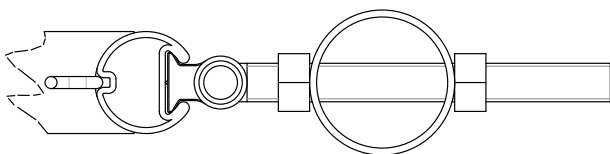

**Bien conçu, simple et complet  
Le système de porte HSB  
un produit de choix**



**Das HSB-Türsystem und seine Bestandteile**

**Le système de porte HSB et ses éléments**

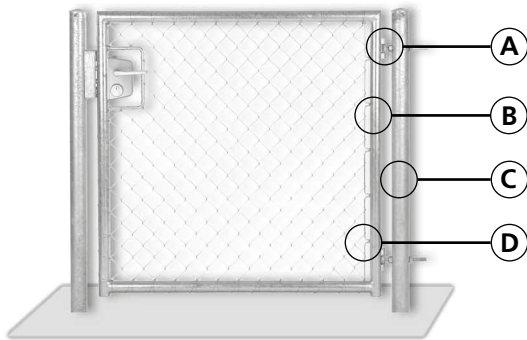

Türe mit Drahtgeflecht  
Porte avec grillage

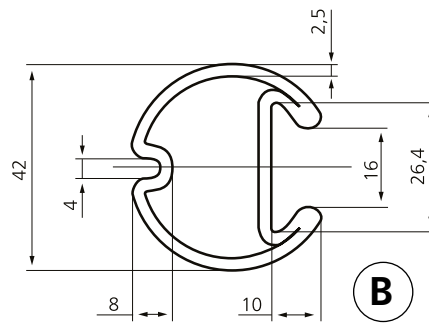

Sonderprofil HSB  
Profil spécial HSB

Spezielscharnier HSB  
Charnière spéciale HSB

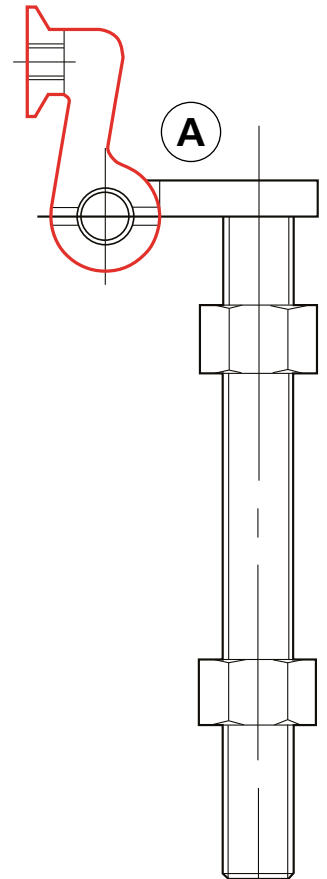

**A** Spezielscharnier HSB mit 180° Öffnung und Schwalbenschwanz für Sonderprofil HSB  
Charnière spéciale HSB ouverture à 180° pour profil HSB

**B** Sonderprofil HSB  
Profil spécial HSB

**C** Türpfosten  
Poteau de porte

**D** Geflechtsstab  
Barre de treillis HSB

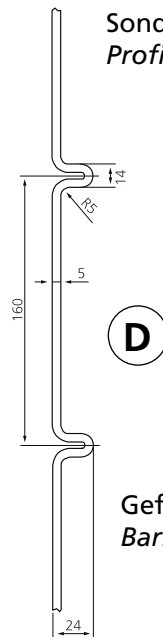

Geflechtsstab HSB  
Barre de treillis HSB

**Türsystem HSB für 180° Öffnung**  
Système de porte HSB pour ouverture 180°

Geschlossen / Fermé

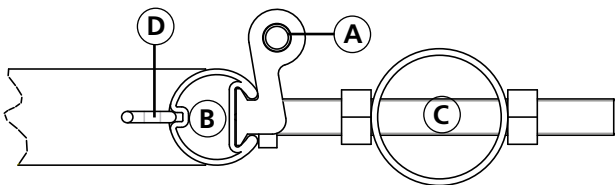

Geöffnet / Ouvert

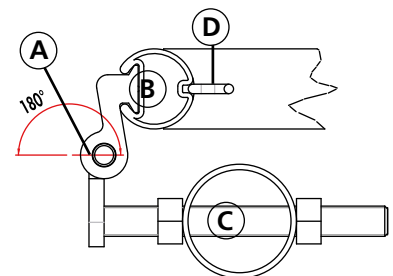

**Türsystem HSB für 110° Öffnung**  
Système de porte HSB pour ouverture 110°

Geschlossen / Fermé

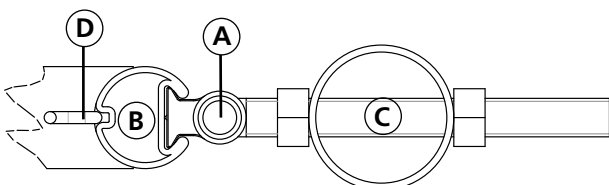

Geöffnet / Ouvert

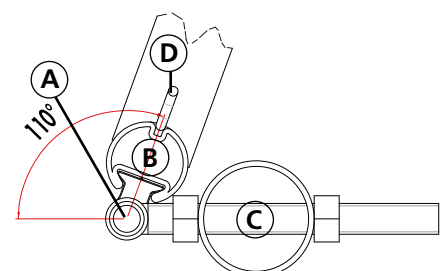

Lieferfrist: fettgedruckte Artikel ab Lager

Délai: articles en gras en stock

## Artikelliste Türsystem HSB

## Liste des articles système de porte HSB

### 654.000 Sonderprofil / Ø 42 mm

### 654.000 Profil spécial / Ø 42 mm



Art. Nr. No art.	Länge Longueur mm	Gewicht Poids kg Stk./pce
<b>654.012</b>	<b>1200</b>	<b>3,71</b>
<b>654.021</b>	<b>2100</b>	<b>6,50</b>
<b>654.060</b>	<b>6000</b>	<b>18,55</b>

### 649.000 Speziarscharnier / Gewinde M16 Komplett zusammengestellt

### 649.000 Charnières spéciales / pas de vis M16 entièrement montées



Art. Nr. No art.	Bezeichnung Désignation	Gewicht Poids kg Stk./pce
<b>649.001</b>	<b>Speziarscharnier / Charnière spéciale für Türflügel bis Grösse 200 x 200 cm pour grandeur de vantail (maximal) 200 x 200 cm 180° öffnend / ouverture 180°</b>	<b>0,58</b>
<b>649.002</b>	<b>Speziarscharnier / Charnière spéciale für Türflügel bis Grösse 200 x 200 cm pour grandeur de vantail (maximal) 200 x 200 cm 110° öffnend / ouverture 110°</b>	<b>0,42</b>

### 655.000 Geflechtsstab aus Runddraht 5 mm

### 655.000 Barres de maintien du treillis avec fil de section circulaire 5 mm

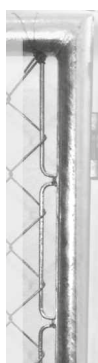

Art. Nr. No art.	Länge Longueur mm	Gewicht Poids kg Stk./pce
<b>655.021</b>	<b>2100</b>	<b>0,36</b>

Lieferfrist: fettgedruckte Artikel ab Lager

Délai: articles en gras en stock

## Typ G90Z - M20

### Vorteile

- 1-fach verstellbar
- 90°-Torband Tiefenverriegelung 27 mm
- Augenschrauben M20 feuerverzinkt
- Bolzen M18 feuerverzinkt

### Avantages

- Réglage unidimensionnel
- Gond à 90° réglable de 27 mm
- Ecou et oreille en U en acier brut
- Boulon à œil M20 galvanisé à chaud
- Axe et écrou en acier galvanisé à chaud

## Torbänder / Charnières



Art. Nr. No art.	Bezeichnung Désignation	Gewicht Poids kg Stk./pce
<b>679.510</b>	<b>Typ / type G90Z – M20-67 mm</b> Paar à 2 Stk./Paire de 2 pcs	<b>0,388</b>

## Typ GBMU

### Vorteile

- 3-weg verstellbar - 180° Öffnung
- Augenschraube und Bolzen feuerverzinkt
- U-Stossplatte in Eisenblank um anzuschweißen
- Verfügbar in Grösse M16 - M18 - M20 - M22

### Avantages

- Réglage trimensionnel - Ouverture 180°
- Boulon à œil et axe en acier galvanisé à chaud
- Oreille en U et plaque à souder en acier brut
- Disponible en M16 - M18 - M20 - M22

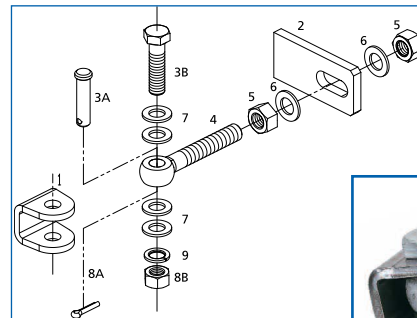

Art. Nr. No art.	Bezeichnung Désignation	Gewicht Poids kg Stk./pce
<b>679.501</b>	<b>Typ / type GBMU – M16-110 mm</b> Paar à 2 Stk./Paire de 2 pcs	<b>0,86</b>
<b>679.502</b>	<b>Typ / type GBMU – M18-105 mm</b> Paar à 2 Stk./Paire de 2 pcs	<b>1,02</b>
<b>679.503</b>	<b>Typ / type GBMU – M20-130 mm</b> Paar à 2 Stk./Paire de 2 pcs	<b>1,81</b>
<b>679.504</b>	<b>Typ / type GBMU – M22-145 mm</b> Paar à 2 Stk./Paire de 2 pcs	<b>1,97</b>

Lieferfrist: fettgedruckte Artikel ab Lager

Délai: articles en gras en stock

## Torbänder / Charnières

## Typ GBMU4D16

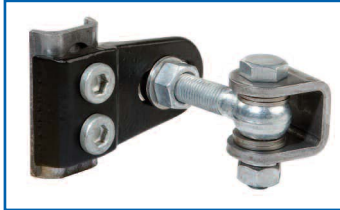

### Vorteile

- 4-weg verstellbar - 180° Öffnung
- Augenschraube M16 Griff feuerverzinkt
- Keine links- oder rechts-drehende Tore mehr auf Lager
- 22 mm in der Höhe verstellbar

### Avantages

- Reglage quadridimensionnel - Ouverture 180°
- Boulon à oeil M16 et axe en acier galvanisé à chaud
- Reversible plus de poteaux droits ou gauche en stock
- Reglage de 22 mm en hauteur

Art. Nr. No art.	Bezeichnung Désignation	Gewicht Poids kg Stk./pce
<b>679.521</b>	<b>Typ / type GBMU4D16-110 mm Paar à 2 Stk./Paire de 2 pcs</b>	<b>1,37</b>

## Typ GMBU4D20

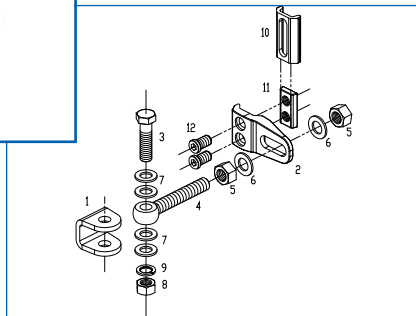
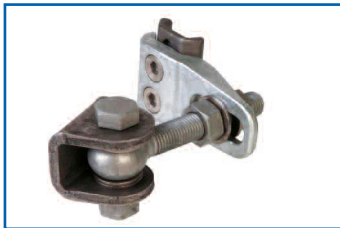

### Vorteile

- 4-weg verstellbar - 180° Öffnung
- Augenschraube M20 Griff feuerverzinkt
- Keine links- oder rechts-drehende Tore mehr auf Lager
- 22 mm in der Höhe verstellbar

### Avantages

- Reglage quadridimensionnel - Ouverture 180°
- Boulon à oeil M20 et axe en acier galvanisé à chaud
- Reversible plus de poteaux droits ou gauche en stock
- Reglage de 22 mm en hauteur

Art. Nr. No art.	Bezeichnung Désignation	Gewicht Poids kg Stk./pce
<b>679.523</b>	<b>Typ / type GMBU4D20-130 mm Paar à 2 Stk./Paire de 2 pcs</b>	<b>2,25</b>

Lieferfrist: fettgedruckte Artikel ab Lager

Délai: articles en gras en stock

645.000

645.000

**Torangel unverzinkt**

**Gond noir**

Art. Nr. No art.	für Rohr pour tubes Ø	Gewinde Pas de vis Ø	Gewicht Poids kg Stk./pce
645.027	27 mm – 3/4"	M 16	0,38
645.033	33 mm – 1"	M16	0,53
645.042	42 mm – 5/4"	M 20	0,82
645.048	48 mm – 1 1/2"	M 20	1,06
645.060	60 mm – 2"	M 24	1,57



646.000

646.000

**Stelling unverzinkt**

**Bague noire**

zu Torangel

pour gond de porte

Art. Nr. No art.	für Rohr pour tubes Ø	Gewicht Poids kg Stk./pce
646.027	27 mm – 3/4"	0,12
646.033	33 mm – 1"	0,23
646.042	42 mm – 5/4"	0,30
646.048	48 mm – 1 1/2"	0,31
646.060	60 mm – 2"	0,69





Lieferfrist: ab Lager lieferbar

Délai: livrables du stock



**Samson-2**

Türschliesser Inox  
Ferme-porte en inox

Türflügel bis 2 m + 150 kg  
Porte larg. 2 m et 150 kg

**Samson-2**  
Hydraulischer polyvalenter Türschliesser  
Ferme-portail hydraulique polyvalent

- Bis 150° Öffnungswinkel, abhängig der Montagesituation
- Einstellbare Schliessgeschwindigkeit & Kraft
- Stufenlos verstellbarer Ends Schlag für perfektes Schliessen
- Speziell entwickelt für Aussenverwendung
- Schliessgeschwindigkeit unempfindlich gegen Temperaturänderungen
- Einfache und schnelle Montage: «Quick-Fix»
- Für links- und rechtsdrehende Tore
- Für Tore bis max. 150 kg mit einer Breite von 2 m
- Getestet bis -30° Celsius

- Ouverture max. jusqu'a 150° selon situation du montage
- Réglage de la vitesse et de la force de fermeture
- Réglage en continu de l'a-coup final pour une fermeture parfaite
- Spécialement conçu pour la pose en extérieur
- Vitesse de fermeture insensible à l'humidité et aux variations de températures
- Fixation rapide et aisée par «Quick-Fix»
- Pour portes jusqu'a 150 kg et largeur max. 2 m
- Testé à -30° Celsius

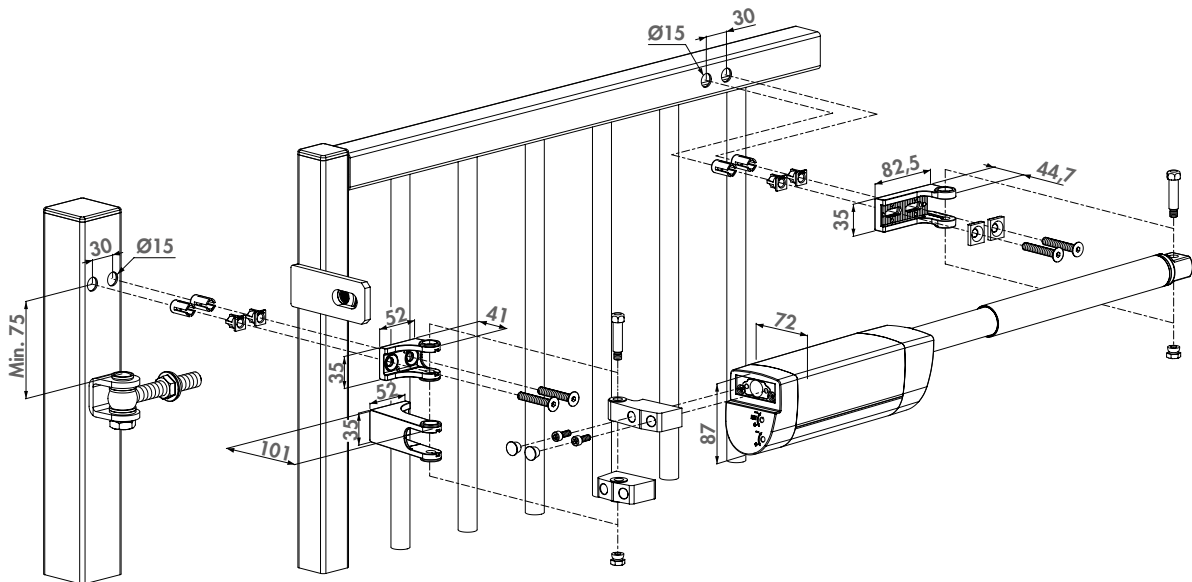

656.00  
**Türschliesser Samson-2**

656.000  
**Ferme-porte Samson-2**

Art. Nr. N° art.	Bezeichnung Désignation	Gewicht Poids Kg Stk/pce
656.003	Samson-2	4.20
679.007	Montage-Set zu Rundpfosten für Samson-2 Set de montage pour poteau rond pour Samson-2	0.20

## Verticlose-2

### Türschliesser - einstellbar

### Ferme-porte - réglable

- Einstellbare Schliessgeschwindigkeit und Endanschlag
  - Schliessgeschwindigkeit unempfindlich gegen Temperaturveränderungen
  - Einstellbarer Endanschlag für einwandfreien Torabschluss
  - Robuste Ausführung: Speziell entwickelt für Aussenanwendungen, Wasser- und Frost beständig
  - Aus rostfreien Materialien hergestellt
  - Einfache und schnelle Montage mit Quick-Fix
  - Für Türen mit max. 150 kg und 1.5 m
  - Railset für 90° und 180° inkl.
- Réglage de la vitesse et de la force de fermeture
  - Vitesse de fermeture insensible à l'humidité et aux variations de températures
  - Réglage de l'a-coup final pour assurer une parfaite fermeture
  - Spécialement conçu pour une utilisation en extérieur résistant au gel et à la pluie
  - Fabriqué avec des matériaux inoxydables
  - Fabrication très robuste
  - Fixation rapide avec Quick Fix
  - Pour porte max. 150 kg et 1.5 m
  - Railset pour situations 90° et 180° inclus

**Verticlose-2-WALL:** für Wandmontage / pour installation murale

Verticlose-2



Verticlose-2-WALL

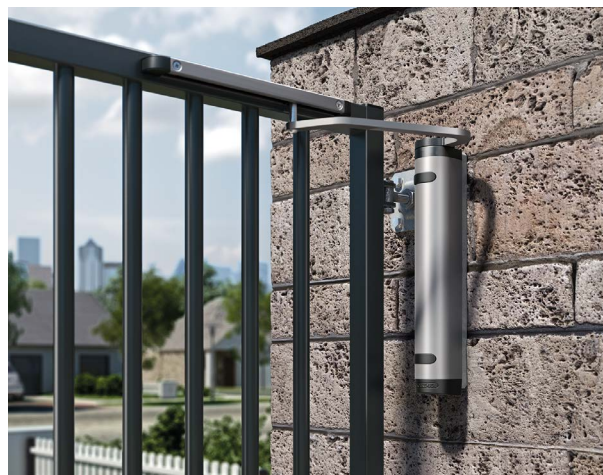

656.00

**Türschliesser Verticlose-2**

656.000

**Ferme-porte Verticlose-2**

Art. Nr. N° art.	Bezeichnung Désignation	Gewicht Poids Kg Stk/pce
656.007	Verticlose-2-ZILV	5.00
656.008	Verticlose-2-9005 schwarz / noir	5.00
656.009	Verticlose-2-WALL	6.00

Lieferfrist: ab Lager lieferbar

Délai: livrables du stock



## Typ Swing 40

Torschliesser für Gartentore  
Charnière a ressort pour portillons

### Vorteile

- Die Montage erfolgt oben und unten im Torprofil
- DIN-L oder DIN-R-verstellbar
- Schliessgeschwindigkeit mit Sechskantschlüssel verstellbar
- Maximale Torbreite: 1500 mm
- Maximales Gewicht: 60 kg

### Avantages

- Une pour le haut une pour le bas
- Réversible gauche / droite
- Réglage de la vitesse de fermeture avec clé BTR jointe
- Largeur maximum du portillon 1500 mm
- Poids maximum du portillon 60 kg

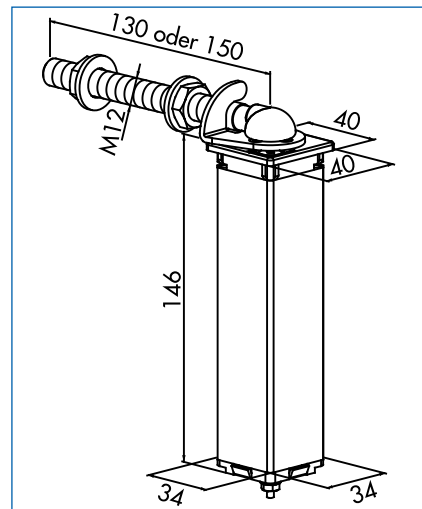
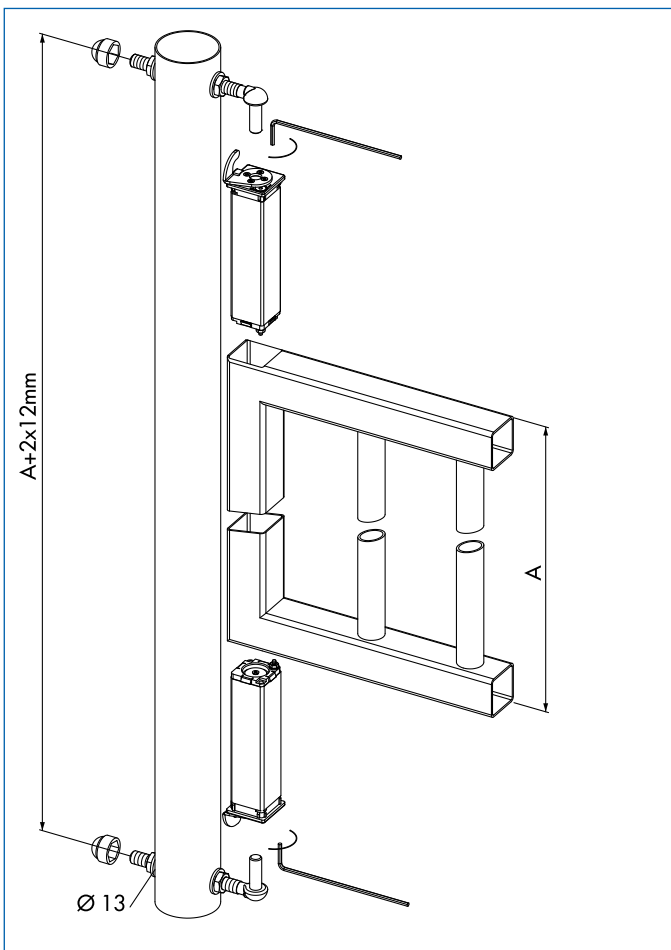

### Torschliesser Typ Swing 40 rostfrei

Montage: Schweissung nicht notwendig - Achsenlänge 150 mm  
Torprofile 40 x 40 mm

### Charnière a ressort pour portillons inoxydable Typ Swing 40

Fixation: sans soudure - Longueur tige filetée 150 mm  
pour profile de 40 x 40 mm

Art. Nr. No art.	Bezeichnung Désignation	Gewicht Poids kg Stk./pce
656.006	Typ / type Swing 40 - 150	1,136

Lieferfrist: ab Lager lieferbar

Délai: livrables du stock

## Typ TIGER

### Kompaktes Torband und Türschliesser in eins Charnière compact avec rappel de fermeture

- Selbstschliessend. Schliessgeschwindigkeit und Endanschlag sind regelbar
- PUMA Torband aus pulverbeschichtetem Aluminium mitgeliefert
- Pulverbeschichtetes Aluminium-Gehäuse
- Einfache und schnelle Montage: Quick-Fix
- Ästhetisches Design
- Vandalismusbeständig
- 180° Öffnung
- Für links- und rechtsdrehende Tore
- Für Tore bis max. 100 kg mit einer Breite von 1100 mm
- Rappel de fermeture avec force réglable
- Charnière PUMA en aluminium anodisé inclus
- Coffre en aluminium thermolaqué
- Fixation rapide et aisée par Quick-Fix
- Design esthétique
- Fixation anti vandalisme
- Ouverture à 180°
- Pour portes gauche et droite
- Pour portes jusqu'à 100 kg et largeur max. 1100 mm



### 656.00 Hydraulischer Türschliesser und Torband in eins

### 656.000 Charnière et ferme-porte hydraulique en un

Art. Nr. N° art.	Bezeichnung Désignation	Gewicht Poids Kg Stk/pce
656.012	Kompaktes-Torband und Türschliesser in eins Typ TIGER Charnière compact avec rappel de fermeture type TIGER	4.00

### 679.000 Montage-Set zu Rundpfosten für TIGER

### 679.000 Set de montage pour poteau rond pour TIGER

- Aluminium eloxierte Montagehalterungen für Tiger mit Bügeln
- Durchmesser Pfosten: 48-102mm
- Durchmesser Torprofil 35-48 mm
- Inklusive aller Befestigungsmaterialien
- Bohrschablone für eine einfache Montage enthalten
- Spalt von 27 bis 43 mm
- Supports de montage en aluminium anodisé pour Tiger sur des clôtures à tubes ronds
- Diamètre du profil du poteau: 48 à 102 mm
- Diamètre du profil du portail: 35 à 48 mm
- Toutes les fixations sont incluses
- Gabarit de perçage inclus pour une installation facile
- Espace de 27 à 43 mm



Art. Nr. N° art.	Bezeichnung Désignation	Gewicht Poids Kg Stk/pce
679.009	Montage-Set zu Rundpfosten für TIGER Set de montage pour poteau rond pour TIGER	1.10

Lieferfrist: ab Lager lieferbar

Délai: livrables du stock

## Typ RHINO

Hydraulischer Türschliesser für Locinox 180° Torbänder  
Ferme-Portail hydraulique à combiner avec charnières à 180°



- Machen Sie Ihr Locinox 180° Torband zu einer selbstschliessenden Lösung
- Direkt auf die 180°-Torbänder M16 und M20 (GBMU + GBMU 4D) zu montieren
- Der Einsatz von RhinoDrill empfiehlt sich für eine einwandfreie Montage
- Nutzung des gelagerten Augenschraubensets (1034-ROLL-M16) empfohlen
- Selbstschliessendes 180° Torband mit patentierter hydraulischer Dämpfung
- Für links- und rechtsdrehende Tore
- Einfache und schnelle Montage mittels Quick-Fix
- Für Tore bis max. 150 kg mit einer max. Breite von 1,50 m
- Einstellbare Schliessgeschwindigkeit

- Transformez votre charnière 180° Locinox en une solution de fermeture automatique
- À monter directement sur des charnières 180° M16 & M20 GBMU & GBMU4D)
- Utilisation du RhinoDrill conseillée pour un montage facile et parfait
- Boulon à oeil avec toulement à billes (1034-ROLL-M16) conseillé
- Rappel de fermeture 180° avec a-coup final et vitesse de fermeture réglable
- Pour portes gauche et droite
- Installation facile et rapide avec le système Quick-Fix
- Pour portes jusqu'à 150 kg et largeur max. 1,50 m
- Réglage de la force et de la vitesse de fermeture

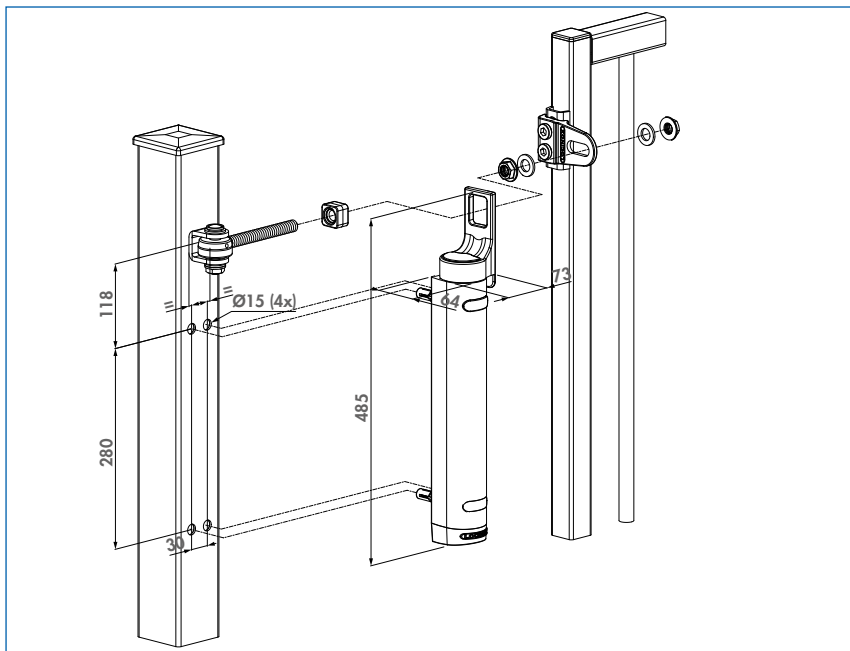

656.000

**Hydraulischer Türschliesser für Locinox  
180° Torbänder**

656.000

**Ferme-Portail hydraulique à combiner  
avec charnières à 180°**

Art. Nr.	Bezeichnung	Gewicht
No art.	Désignation	Poids
		kg Stk./pce

656.013	Hydraulischer Türschliesser Typ RHINO	5,00
	Ferme-Portail hydraulique type RHINO	



Lieferfrist: ab Lager lieferbar

Délai: livrables du stock

## MAMMOTH 180

### Hydraulischer Türschliesser und Torband in eins Charnière et ferme-porte hydraulique en un

- Sekundenschnelle Befestigung (mit Quick-Fix)
- Selbstschliessendes Torband mit patentierter hydraulischer Dämpfung
- Speziell gefertigt für Aussenanwendungen: Wasser- und Frostbeständig
- Einstellbare Schliessgeschwindigkeit & -kraft
- 2-Wegs verstellbar (2 x 20 mm)
- Schliessgeschwindigkeit unempfindlich gegen Temperaturänderungen
- Einstellbarer Endschlag für einwandfreien Torabschluss
- Das fertige Torblatt ist rechts/links verstellbar, 180° Öffnung
- Pulverbeschichtetes Aluminium Geschäuse
- Doppelte Lagerung aus Edelstahl
- Für Tore bis max. 150 kg mit einer max. Breite von 1500 mm
- Ideal in Kombination mit Magnet und mechanischen Drehtorschlössern
- Einschliesslich unteres RHINO Torbandes
- Ne prend que quelques secondes à installer (avec Quick-Fix)
- Charnière à fermeture automatique avec frein hydraulique breveté
- Spécialement conçu pour une utilisation en extérieur résistant au gel et à la pluie
- Réglage de la vitesse et de la force de fermeture
- Vitesse de fermeture insensible à l'humidité et aux variations de températures
- Réglage de l'a-coup final pour assurer une fermeture parfait
- Réversible, plus de poteaux droits ou gauches en stock, Ouverture à 180°
- Coffre en aluminium thermolaqué
- Double roulement en acier inoxydable
- Pour portes jusqu'à 150 kg et largeur max. 1500 mm
- Idéal en combinaison avec des ventouses électromagnétiques
- Charnière basse RHINO inclus



656.00

#### Hydraulischer Türschliesser und Torband in eins

656.000

#### Charnière et ferme-porte hydraulique en un

Art. Nr. N° art.	Bezeichnung Désignation	Gewicht Poids Kg Stk/pce
656.010	MAMMOTH-180 für Profile 40 x 40 mm oder mehr MAMMOTH-180 pour profils 40 x 40 mm ou plus	4.20

679.000

#### Montage-Set zu Rundpfosten

für MAMMOTH-180

679.000

#### Set de montage pour poteau rond

pour MAMMOTH-180

- Aluminium eloxierte Montagehalterungen für den Mammoth mit Bügeln
- Durchmesser Pfosten: 48-102mm
- Durchmesser Torprofil 35-48 mm
- Inklusive aller Befestigungsmaterialien
- Bohrschablone für eine einfache Montage enthalten
- Spalt von 30 bis 53 mm
- Supports de montage en aluminium anodisé pour Mammoth sur des tubes ronds
- Diamètre du profil du poteau: 48 à 102 mm
- Diamètre du profil du portail: 35 à 48 mm
- Toutes les fixations sont incluses
- Gabarit de perçage inclus pour une installation facile
- Espace de 30 à 53 mm



Art. Nr. N° art.	Bezeichnung Désignation	Gewicht Poids Kg Stk/pce
679.008	Montage-Set zu Rundpfosten für MAMMOTH-180 Set de montage pour poteau rond pour MAMMOTH-180	1.60

## LION

### Kompakter, hydraulischer Türschliesser Ferme-portail hydraulique compact



- Für jede Torbandsituation geeignet
  - Für Tore bis max. 75 kg mit einer maximalen Breite von 1,10 m
  - Für links- und rechtsdrehende Tore
  - Automatische 180°- Schliessung mit regelbarer Schliessgeschwindigkeit und Endanschlag
  - Getestet von -30° bis + 70°
  - Einfache und schnelle Montage mittels Quick-Fix
  - Schliessgeschwindigkeit unempfindlich gegen Temperaturschwankungen und Feuchtigkeit
  - Kompaktes und ästhetisches Design
  - Pulverbeschichtetes Aluminiumgehäuse
  - Einstellbare Schliessgeschwindigkeit & - kraft
- Convient pour tous types de charnières
  - Pour portes jusqu'à 75 kg et largeur max. 1,10 m
  - Pour portes gauche et droite
  - Rappel de fermeture avec vitesse de fermeture réglable
  - Testé de -30°C jusqu'à + 70°C
  - Installation facile et rapide avec le système Quick-Fix
  - Vitesse de fermeture insensible à l'humidité et aux variations de températures
  - Design compact & esthétique
  - Coffre en aluminium thermolaqué
  - Réglage de la force et de la vitesse de fermeture

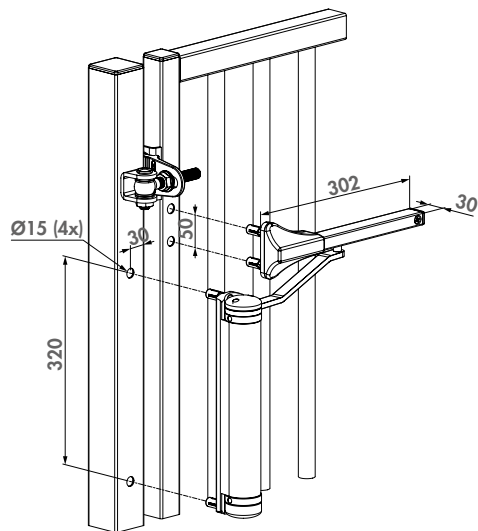
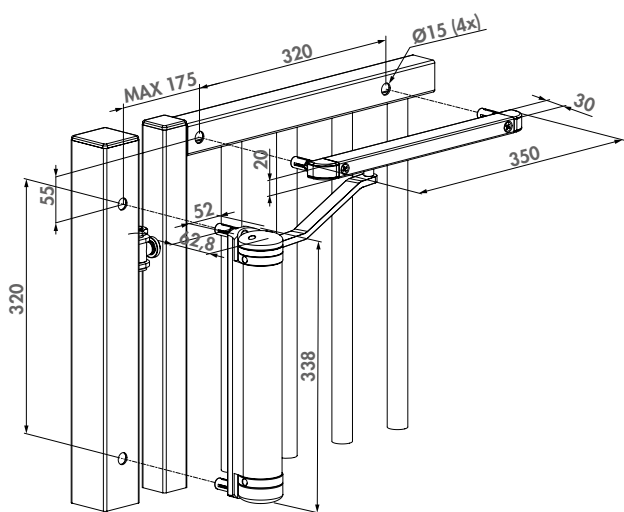

656.000  
**Hydraulischer Türschliesser**

656.000  
**Ferme-portail hydraulique**

Art. Nr. N° art.	Bezeichnung Désignation	Gewicht Poids Kg Stk/pce
656.015	Türschliesser, Typ LION Ferme-portail, type LION	3.20

Lieferfrist: fettgedruckte Artikel ab Lager

Délai: articles en gras en stock

## VENUS

### Motorisierter Torschliesser für Personendrehtore Ferme-portail motorisé pour portails battants piétons

- Motorisierter Torschliesser mit integrierter Elektronik
  - Einstellbar via App mit dem Smartphone
  - 150 Nm Drehmoment, passend für 80 mm Profile
  - Für Personendrehtore bis zu 1400 mm Breite und 100 kg Gewicht
  - 3 verschiedene Armooptionen für die Installation
  - Eingangsleistung Stromversorgung: 115V AC  $\pm 10\%$  (60Hz) bis 230V AC  $\pm 10\%$  (50Hz)
  - Motorspannung: 24V DC
  - Integrierte Warnleuchte
  - Automatisierte Hinderniserkennung mit Reversierfunktion
  - Bürstenloser Motor: lange Lebensdauer und intensive Nutzung
  - Umkehrmotor mit Rücklauffunktion für reibungslosen manuellen Betrieb
  - Muss mit einem Schloss kombiniert werden
- Ferme-portail motorisé avec électronique intégrée
  - Réglable via App avec le smartphone
  - Couple de 150 Nm, s'adapte aux profils de 80 mm
  - Pour les portails pour piétons jusqu'à 1400 mm de large et 100 kg
  - 3 options de bras différents pour l'installation
  - Entrée alimentation électrique principale: 115V AC  $\pm 10\%$  (60Hz) à 230V AC  $\pm 10\%$  (50Hz)
  - Tension du moteur: 24V DC
  - Feu d'avertissement intégré
  - Détection automatisée d'obstacles avec fonction de marche arrière
  - Moteur brushless: longue durée de vie et utilisation intensive
  - Moteur réversible avec possibilité de rétropropulsion pour un fonctionnement manuel en douceur
  - À combiner avec un élément de verrouillage



656.000

**Motorisierter Torschliesser**

656.000

**Ferme-portail motorisé**

Art. Nr. N° art.	Bezeichnung Désignation	Gewicht Poids Kg Stk/pce
<b>656.019</b>	<b>VENUS-S mit Gleitarm, silber / avec bras coulissant, argent</b>	<b>9.8</b>
<b>656.020</b>	<b>VENUS-S mit Gleitarm, schwarz / avec bras coulissant, noir</b>	<b>9.8</b>
656.021	VENUS-A mit Gelenkarm, silber / avec bras articulé, argent	9.8
656.022	VENUS-A mit Gelenkarm, schwarz / avec bras articulé, noir	9.8
656.023	VENUS-G für 180° Scharniere, silber / pour charnières à 180°, argent	9.8
656.024	VENUS-G für 180° Scharniere, schwarz / pour charnières à 180°, noir	9.8
656.025	VENUS-Adapterplatte für die Montage an 60 mm Vierkantpfosten, silber / Plaque d'adaptation VENUS pour montage sur poteaux carrés de 60 mm, argent	1.0
656.026	VENUS-Adapterplatte für die Montage an 60 mm Vierkantpfosten, schwarz / Plaque d'adaptation VENUS pour montage sur poteaux carrés de 60 mm, noir	1.0



TORBESCHLÄGE | ZUGANGSKONTROLLE | TORSCHLIESSER

Bei uns können Sie alle Locinox-Artikel bestellen!

In unserem HSB-Katalog finden Sie eine grosse Auswahl an Locinox-Artikeln, die wir direkt ab Lager verfügbar haben. Darüber hinaus können Sie selbstverständlich auch weitere Produkte aus dem Locinox-Sortiment bei uns bestellen. Sollten diese nicht vorrätig sein, garantieren wir Ihnen eine **Lieferung innerhalb von zwei Wochen**.

Chez nous, vous pouvez commander tous les articles Locinox!

Dans notre catalogue HSB, vous trouverez un grand choix d'articles Locinox que nous avons directement en stock. En outre, vous pouvez bien entendu nous commander d'autres produits de la gamme Locinox. Si ceux-ci ne sont pas en stock, nous vous garantissons **une livraison dans les deux semaines**.



**FINDEN SIE IHR PRODUKT!  
TROUVEZ VOTRE PRODUIT!**



## Typ ABK / ABL

### Torfeststeller feuerverzinkt Arrêt de portail galvanisé à chaud

- U-Profil feuerverzinkt
- Bolzen aus Edelstahl
- Aluminium Kippelement
- Höhenverstellbar 52 mm
- Profil en U galvanisé à chaud
- Boulon en acier inoxydable
- Element de bascule en aluminium
- Réglage en hauteur 52 mm



679.531 ABK



679.532 ABL

#### 679.000 Torfeststeller feuerverzinkt

#### 679.000 Arrêt de portail galvanisé à chaud

Art. Nr. N° art.	Bezeichnung Désignation	Gewicht Poids Kg Stk/pce
679.531	Typ / type ABK	0.95
679.532	Typ / type ABL	0.85

## Typ UGC

### Torfeststeller Aluminium Arrêt de portail aluminium

- Höhenverstellbarkeit des Hakens 40 mm
- Stossgummi und Fanghaken aus Kunststoff,
- Verstellbar für Profile 40 - 60 mm
- Der Haken ist umkehrbar - Vormontage mit Haken nach unten
- Crochet ajustable en hauteur de 40 mm
- Butée et tour du crochet en polyamide
- Butée ajustable pour profils de 40 - 60 mm
- Élément de crochet réversible
- Monte en usine avec crochet vers le haut



#### 679.000 Torfesthalter Aluminium

#### 679.000 Arrêt de portail aluminium

Art. Nr. N° art.	Bezeichnung Désignation	Gewicht Poids Kg Stk/pce
679.534	Typ / type UGC	1.036

#### 665.000 Torfeststeller feuerverzinkt

#### 665.000 Arrêt de portail galvanisé à chaud

Art. Nr. N° art.	für Rohr pour tubes Ø	Gewicht Poids Kg Stk/pce
665.010	33 + 42 mm - 1" + 5/4"	1.95
665.048	48 mm - 1½"	3.55
665.060	60 mm - 2"	3.70

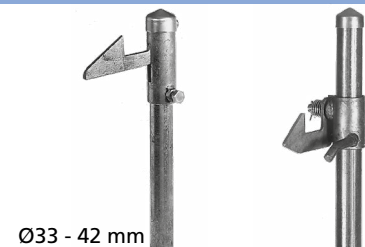

Ø33 - 42 mm



Lieferfrist: ab Lager lieferbar

Délai: livrables du stock



679.553



679.554

## Typ Suby / Keydrop

### Integrierter Bolzen-Stangenriegel

### Verrou de sol mécanique

- Integrierter Bolzen-Stangenriegel aus Aluminium
- Schnelle und einfache Montage – 2 Löcher
- Benutzerfreundliche Riegelbedienung auf Anschlaghöhe
- Tiefenverriegelung 120 mm
- Höherstellbarkeit des Riegels 100 mm
- Der Keydrop ist ausgestattet mit einem Zylinderschloss, womit man einen Torflügel im offenen oder geschlossenen Zustand schliessen kann.
- Verrou interieur en aluminium
- Montage rapide et facile – 2 trous à percer
- Utilisation facile de verrou à hauteur de la gache
- Course de 120 mm
- Reglage en hauteur de 100 mm
- Le Keydrop a un demi-cylindre, le vantaux peut être bloqué en position ouverte ou fermée.

679.000  
Integrierter Bolzen-Stangenriegel  
Suby / Keydrop

679.000  
Verrou de sol intégré  
Suby / Keydrop

Art. Nr. No art.	Bezeichnung Désignation	Gewicht Poids kg Stk./pce
679.553	Typ / Type Suby	2,00
679.554	Typ / Type Keydrop	1,50



OGS  
679.560



CGS  
679.561



EGS  
679.562

## Typ OGS / CGS

### Bodenanschlüge / Butées de sol

- Glasfaserverstärktes Polyethylen
- Verstellbare Stossplatte für Profile 40 - 60 mm
- Reinigungskasten in Polyamid
- Ausgestattet mit Ablaufschlauch
- Polyéthylène renforcés fibres de verre
- Butée ajustable de 40 - 60 mm
- Bac en polyamide, amovible pour nettoyage
- Fourni avec tuyau de drainage

## Typ EGS

### Bodenanschlag / Butée de sol

- Einfache und wirtschaftliche Bodenhülse zum Einbetonieren
- Ohne Anschlagplatte
- Polypropylen Hülse mit verzinkter Bodenplatte
- Mit Abwasserungsloch
- Für Riegel mit max. Ø 20 mm
- Sabot de sol simple, à installer dans le béton
- Sans butée
- Bac en polypropylène et base en acier galv.
- Avec évacuation pour nettoyage
- Pour verrous de sol de Ø 20 mm max.

679.000 679.000  
Bodenanschlag OGS + CGS + EGS Butée de sol centrée OGS + CGS + EGS

Art. Nr. No art.	Bezeichnung Désignation	Gewicht Poids kg Stk./pce
679.560	Bodenanschlag Typ OGS (Keydrop, VSA/VSF) Butée de sol type OGS (Keydrop, VSA/VSF)	1,35
679.561	Bodenanschlag Typ CGS (Suby) Butée de sol type CGS (Suby)	1,00
679.562	Bodenanschlag Typ EGS (Suby, Keydrop-VSA) Butée de sol type EGS (Suby, Keydrop-VSA)	0,30

Lieferfrist: ab Lager lieferbar

Délai: livrables du stock

## Typ VSF / VSA

### Externer Bolzen-Stangenriegel Verrou de sol monté en applique

- Verstellbare Höhe: 100 mm
- Typ VSF: Achse feuerverzinkt
- Typ VSA: Achse Aluminium
- Réglable en hauteur 100 mm
- Type VSF: Tige en acier galvanisé à chaud
- Type VSA: Tige en aluminium

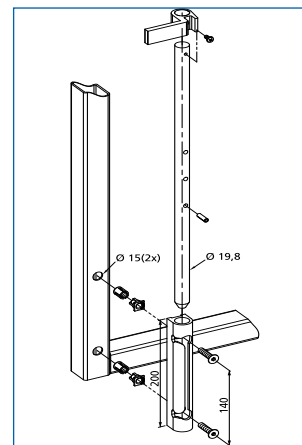
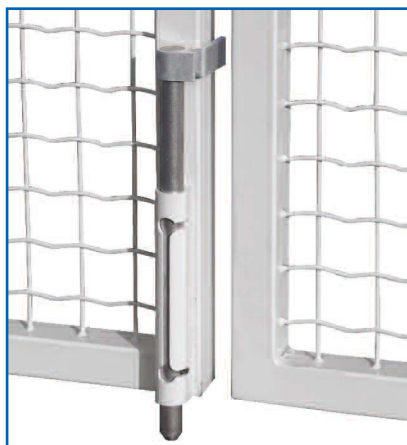

679.000

#### Bolzen-Stangenriegel mit Quick-Fix Montage

Art. Nr. Bezeichnung  
N° art. Désignation

Gewicht  
Poids  
Kg Stk/pce

**679.551 Typ / Type VSA**

**0.75**

**679.552 Typ / Type VSF**

**1.40**

662.000

#### Stossriegel unverzinkt für kleine zweiflüglige Türe

Art. Nr. Bezeichnung  
N° art. Désignation

Gewicht  
Poids  
Kg Stk/pce

**662.010 Stossriegel / Fermeture noire**

**1.51**

663.000

#### Bodenhülse feuerverzinkt zu Stossriegel

Art. Nr. Bezeichnung  
N° art. Désignation

Gewicht  
Poids  
Kg Stk/pce

**663.010 Bodenhülse / Pot zingué à chaud**

**0.60**

679.000

#### Bodenanschlag mit Stossgummi

Art. Nr. Bezeichnung  
N° art. Désignation

Gewicht  
Poids  
Kg Stk/pce

**679.536 Bodenanschlag Typ Gatestop mit Keilanker  
Butée de porte type Gatestop avec goujons**

**0.50**



Lieferfrist: ab Lager lieferbar

Délai: livrables du stock

## Zubehör für Einzäunungen

## Accessoires de clôtures

608.000

### Rohrkappen in Kunststoff

(Polyamid 6)

608.000

### Capuchons synthétiques

(polyamid 6)



33 mm / 42 mm / 48 mm / 60 mm

76 mm / 89 mm

Art. Nr. N° art.	Farbe Couleur	für Rohrpfeiler p. poteaux mét. Ø	Gewicht Poids kg Stk/pce
608.133	grau/gris	33 mm – 1"	0,014
608.142	grau/gris	42 mm – 5/4"	0,020
608.148	grau/gris	48 mm – 1 1/2"	0,027
608.160	grau/gris	60 mm – 2"	0,041
608.176	grau/gris	76 mm – 2 1/2"	0,053
608.189	grau/gris	89 mm – 3"	0,063
608.233	grün/vert	33 mm – 1"	0,014
608.242	grün/vert	42 mm – 5/4"	0,020
608.248	grün/vert	48 mm – 1 1/2"	0,027
608.260	grün/vert	60 mm – 2"	0,041
608.276	grün/vert	76 mm – 2 1/2"	0,053
608.289	grün/vert	89 mm – 3"	0,063

Lieferfrist: ab Lager lieferbar

Délai: livrables du stock

## Zubehör für Einzäunungen

## Accessoires de clôtures

610.000

610.000

### Rohrkappen Aluminium

### Capuchons aluminium

Art. Nr. N° art.	für Pfosten pour poteaux Ø	Gewicht Poids kg Stk/pce
---------------------	----------------------------------	--------------------------------

#### natur / nature

610.027	27 mm – 3/4"	0,006
610.033	33 mm – 1"	0,009
610.042	42 mm – 5/4"	0,015
610.048	48 mm – 1 1/2"	0,020
610.060	60 mm – 2"	0,032
610.076	76 mm – 2 1/2"	0,049
610.089	89 mm – 3"	0,063

#### grün lackiert / laqués vert RAL 6005

610.127	27 mm – 3/4"	0,006
610.133	33 mm – 1"	0,009
610.142	42 mm – 5/4"	0,015
610.148	48 mm – 1 1/2"	0,020
610.160	60 mm – 2"	0,032
610.176	76 mm – 2 1/2"	0,049
610.189	89 mm – 3"	0,063

#### schwarz lackiert / laqués noir RAL 9005

610.227	27 mm – 3/4"	0,006
610.233	33 mm – 1"	0,009
610.242	42 mm – 5/4"	0,015
610.248	48 mm – 1 1/2"	0,020
610.260	60 mm – 2"	0,032
610.276	76 mm – 2 1/2"	0,049
610.289	89 mm – 3"	0,063

#### anthrazit lackiert / laqués anthracite RAL 7016

610.327	27 mm – 3/4"	0,006
610.333	33 mm – 1"	0,009
610.342	42 mm – 5/4"	0,015
610.348	48 mm – 1 1/2"	0,020
610.360	60 mm – 2"	0,032
610.376	76 mm – 2 1/2"	0,049
610.389	89 mm – 3"	0,063



Lieferfrist: ab Lager lieferbar

Délai: livrables du stock

## Zubehör für Einzäunungen

## Accessoires de clôtures

611.000

### Rohrkappen quadratisch inox

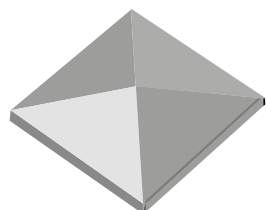

Art. Nr. N° art.	Code code	für Pfosten pour poteaux □	Gewicht Poids kg Stk/pce
611.060	<1188>	60 mm	0,004
611.080	<1189>	80 mm	0,006
611.100	<1190>	100 mm	0,010
611.120	<1191>	120 mm	0,014
611.150	<1192>	150 mm	0,020
611.200	<1193>	200 mm	0,026

611.000

### Capuchons inox, forme carrée

616.000

### Aufschweisskappen rund, unverzinkt



Art. Nr. N° art.	für Pfosten pour poteaux ∅	Gewicht Poids kg Stk/pce
616.027	27 mm – 3/4"	0,008
616.033	33 mm – 1"	0,013
616.042	42 mm – 5/4"	0,020
616.048	48 mm – 1 1/2"	0,030
616.060	60 mm – 2"	0,042
616.076	76 mm – 2 1/2"	0,072
616.089	89 mm – 3"	0,096
616.102	102 mm – 3 1/2"	0,130
616.114	114 mm – 4"	0,242

616.000

### Capuchons noirs à souder

617.000

### Aufschweisskappen quadratisch, unverzinkt



Art. Nr. N° art.	für Pfosten pour poteaux □	Gewicht Poids kg Stk/pce
617.040	40/ 40 mm	0,039
617.050	50/ 50 mm	0,051
617.060	60/ 60 mm	0,071
617.080	80/ 80 mm	0,122
617.100	100/100 mm	0,228
617.120	120/120 mm	0,271
617.150	150/150 mm	0,515

617.000

### Capuchons forme carrée, noirs à souder



## Zubehör für Einzäunungen

## Accessoire de clôtures

679.00  
**Rohrkappen quadratisch verzinkt**  
zum Aufschrauben

679.000  
**Capuchons forme carrée galvanise**  
pour fixation

Art. Nr. N° art.	für Pfosten pour poteaux <input type="checkbox"/>	Gewicht Poids Kg Stk/pce
679.804	40 x 40 mm	0.060
679.805	50 x 50 mm	0.075
679.806	60 x 60 mm	0.090
679.808	80 x 80 mm	0.120
679.810	100 x 100 mm	0.150
679.812	120 x 120 mm	0.180



679.00  
**Pfostenstopfen für Vierkantprofile**  
aus Polypropylen

679.000  
**Bouchons pour profils carrés**  
en polypropylène

Art. Nr. N° art.	für Pfosten pour poteaux <input type="checkbox"/>	Gewicht Poids Kg Stk/pce
679.840	40 x 40 mm RAL 6005	0.009
679.850	50 x 50 mm RAL 6005	0.012
679.860	60 x 60 mm RAL 6005	0.018
679.841	40 x 40 mm RAL 9005	0.009
679.847	40 x 60 mm RAL 9005	0.012
679.851	50 x 50 mm RAL 9005	0.012
679.861	60 x 60 mm RAL 9005	0.018



679.00  
**Überkappe für Vierkantprofile**  
aus Polypropylen

679.000  
**Embout recouvrant**  
en polypropylène

Art. Nr. N° art.	für Pfosten pour poteaux <input type="checkbox"/>	Gewicht Poids Kg Stk/pce
679.906	60 x 60 mm RAL 9005	0.035
679.908	80 x 80 mm RAL 9005	0.043
679.910	100 x 100 mm RAL 9005	0.067



Lieferfrist: ab Lager lieferbar

Délai: livrables du stock

## Zubehör für Einzäunungen

## Accessoires de clôtures

620.000

**Strebenspitzen Aluminium**

620.000

**Pointes de contrefiche aluminium**



Art. Nr. N° art.	für Pfosten pour poteaux Ø	Gewicht Poids kg Stk/pce
---------------------	----------------------------------	--------------------------------

### natur / nature

620.033	33 mm – 1"	0,055
620.042	42 mm – 5/4"	0,080
620.048	48 mm – 1 1/2"	0,105
620.060	60 mm – 2"	0,155

### grün lackiert / laquées vert RAL 6005

620.133	33 mm – 1"	0,055
620.142	42 mm – 5/4"	0,080
620.148	48 mm – 1 1/2"	0,105
620.160	60 mm – 2"	0,155

### schwarz lackiert / laquées noir RAL 9005

620.233	33 mm – 1"	0,055
620.242	42 mm – 5/4"	0,080
620.248	48 mm – 1 1/2"	0,105
620.260	60 mm – 2"	0,155

### anthrazit lackiert / laquées anthracite RAL 7016

620.333	33 mm – 1"	0,055
620.342	42 mm – 5/4"	0,080
620.348	48 mm – 1 1/2"	0,105
620.360	60 mm – 2"	0,155

Lieferfrist: ab Lager lieferbar

Délai: livrables du stock

## Zubehör für Einzäunungen

## Accessoires de clôtures

623.000

### Traversenspitzen Aluminium

623.000

### Pointes de traverse aluminium

Art. Nr. N° art.	für Pfosten pour poteaux ∅	Gewicht Poids kg Stk/pce
---------------------	----------------------------------	--------------------------------

natur / nature

623.033	33 mm – 1"	0,055
623.042	42 mm – 5/4"	0,080
623.048	48 mm – 1 1/2"	0,105
623.060	60 mm – 2"	0,155

grün lackiert / laquées vert RAL 6005

623.133	33 mm – 1"	0,055
623.142	42 mm – 5/4"	0,080
623.148	48 mm – 1 1/2"	0,105
623.160	60 mm – 2"	0,155

schwarz lackiert / laquées noir RAL 9005

623.233	33 mm – 1"	0,055
623.242	42 mm – 5/4"	0,080
623.248	48 mm – 1 1/2"	0,105
623.260	60 mm – 2"	0,155

anthrazit lackiert / laquées anthracite RAL 7016

623.333	33 mm – 1"	0,055
623.342	42 mm – 5/4"	0,080
623.348	48 mm – 1 1/2"	0,105
623.360	60 mm – 2"	0,155



Lieferfrist: ab Lager lieferbar

Délai: livrables du stock

Zubehör für Einzäunungen	Accessoires de clôtures
630.000 <b>Schlaufe</b>	630.000 <b>Plaquette</b>

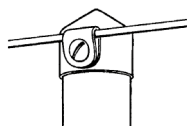

Art. Nr. No art.	Bezeichnung Désignation	Gewicht Poids kg Stk./pce
630.200	rostfrei / inoxydable Paket 100 Stk Paquet 100 pce	0,30

632.000 <b>Schraube mit Spitze</b> M8 x 20 mm	632.000 <b>Vis avec pointe</b> M8 x 20 mm
---	---



Art. Nr. No art.	Bezeichnung Désignation	Gewicht Poids kg Stk./pce
632.100	verzinkt / galvanisée Paket 100 Stk Paquet 100 pce Panheadkopf / Tête Panhead	1,20
632.200	rostfrei / inoxydable Paket 100 Stk Paquet 100 pce Kombikopf / Tête combinée	1,24

638.000 <b>Bügel rostfrei</b>	638.000 <b>Brides inoxydables</b>
----------------------------------	--------------------------------------

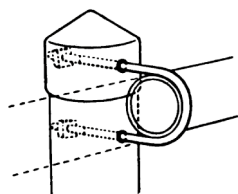
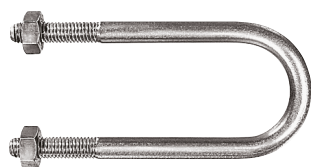

Art. Nr. N° art.	für Rohrtraverse pour traverse horizontale Ø	und Pfosten et poteau Ø	Gewicht Poids kg Stk/pce
638.010	33 mm – 1"	$\frac{5}{4} + 1\frac{1}{2}$ " 42 + 48 mm	0,042
638.012	33 mm – 1"	60 mm – 2"	0,047
638.014	42 mm – $\frac{5}{4}$ "	48 mm – 1 $\frac{1}{2}$ "	0,047
638.016	42 mm – $\frac{5}{4}$ "	60 mm – 2"	0,052
638.018	48 mm – 1 $\frac{1}{2}$ "	60 mm – 2"	0,055
638.020	48 mm – 1 $\frac{1}{2}$ "	76 mm – 2 $\frac{1}{2}$ "	0,061

Lieferfrist: ab Lager lieferbar

Délai: livrables du stock

**Zubehör für Einzäunungen**

**Accessoires de clôtures**

679.000  
**Zackenleisten**

679.000  
**Lisse défensive**

**Typ PKWB2000**

Zackenleisten zum Anschweißen  
Lisse défensive par soudure

- Unverzinkt
- Profil: 33,5 x 3 mm
- Länge: 2000 mm
- Noire
- Profile: 33,5 x 3 mm
- Longueur: 2000 mm

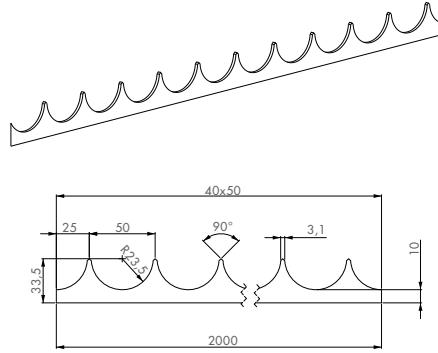

Art. Nr. No art.	Bezeichnung Désignation	Gewicht Poids kg Stk./pce
679.541	Typ / type PKWB2000	0,74

**Typ PKSG2000**

Zackenleisten zum Aufschrauben  
Lisse défensive par vis ou rivet

- L-Profil feuerverzinkt
- Profil: 36,5 x 3 mm
- Länge: 2000 mm
- vereinfachte Nachrüstung
- L-profile zingué à chaud
- Profile: 36,5 x 3 mm
- Longueur: 2000 mm
- Montage simple sur portail existant

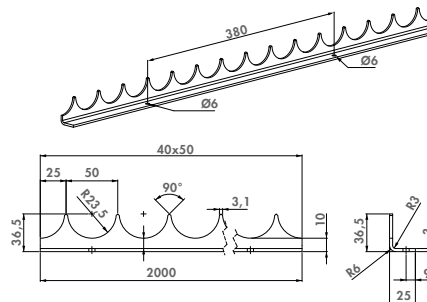

Art. Nr. No art.	Bezeichnung Désignation	Gewicht Poids kg Stk./pce
679.542	Typ / type PKSG2000	1,76

651.000  
**Stachelspitze unverzinkt**

651.000  
**Pointe de défense noire**

Art. Nr. No art.	Bezeichnung Désignation	Gewicht Poids kg Stk./pce
---------------------	----------------------------	---------------------------------

651.010	ca. 15 Stück pro Laufmeter env. 15 pièces par mètre	0,015
---------	--	-------

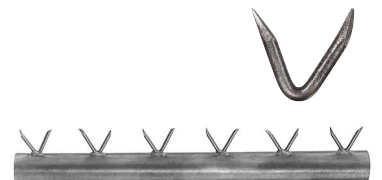



Lieferfrist: ab Lager lieferbar

Délai: livrables du stock

**Zubehör für Einzäunungen**

**Accessoires de clôtures**

640.000

**Kombiwinkel rostfrei**

640.000

**Equerre de fixation inox**



Art. Nr. N° art.	Bezeichnung Designation	Gewicht Poids kg Stk./pce
640.001	für Zaunabschluss mit <i>Flach-</i> oder <i>Rundstab</i> am Mauerwerk pour fixer du <i>fer rond</i> ou <i>plat</i> sur maçonnerie	0,005

**Trennwandwinkel rostfrei**

**Equerre de cloison inox**

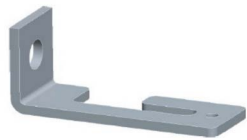

Art. Nr. N° art.	Bezeichnung Designation	Gewicht Poids kg Stk./pce
640.002	für Zaunabschluss mit <i>Flachstab</i> an Mauerwerk pour fixer du <i>fer plat</i> sur maçonnerie	0,005

634.000

**Multi Monti Schraubanker**

mit Sechskantkopf, Kohlenstoffstahl verzinkt,  
Montage ohne Dübel für:  
• Beton, Mauerwerk u.a.

634.000

**Vis de fixation Multi Monti**

tête six pans, acier au carbone galvanisé,  
montage sans tampon pour:  
• béton, maçonnerie, etc.



Art. Nr. N° art.	Typ / Abmessung Type / Dimensions	Stk/pce Pak/Paq	Bohrung Perçage Ø	Gewicht Poids kg Stk./pce
634.083	MMS-plus SS, 10 x 60 mm		8 mm	
	offen/au détail			0,031
	Paket/Paquet 25 Stk/pce			1,580
	gelb platinert / platinée jaune			
634.085	MMS-plus SS, 10 x 80 mm		8 mm	
	offen/au détail			0,040
	Paket/Paquet 25 Stk/pce			1,600
	gelb platinert / platinée jaune			

**Spannstäbe „L-Form“, verzinkt**  
für Diagonalflechte und Pantanet

**Tringles de tension «Forme en L»,  
zingués à chaud**  
pour grillages simple torsion et Pantanet

**Spannstäbe „L-Form“, beschichtet**  
für Diagonalflechte und Pantanet

**Tringles de tension «Forme en L»,  
plastifié**  
pour grillages simple torsion et Pantanet

Art. Nr. N° art.	Abmessung Dimension	Länge Longueur	für Zaunhöhe bis pour hauteur de clôture jusqu'à	Gewicht Poids
642.308	Ø 10 mm	850	830	0.66
642.310	Ø 10 mm	1050	1030	0.77
642.312	Ø 10 mm	1250	1230	0.91
642.315	Ø 10 mm	1550	1530	1.12
642.318	Ø 10 mm	1850	1830	1.38
642.320	Ø 10 mm	2050	2030	1.47

Art. Nr. N° art. grün vert	Art. Nr. N° art. schwarz noir	Art. Nr. N° art. anthrazit anthracite
642.408	642.438	642.458
642.410	642.440	642.460
642.412	642.442	642.462
642.415	642.445	642.465
642.418	642.448	642.468
642.420	642.450	642.470

## Abschlussstäbe, feuerverzinkt für Diagonalgeflechte und Knotengitter

## Abschlussstäbe, beschichtet für Diagonalgeflechte und Knotengitter

### Für Diagonalgeflecht mit Masche 40 mm

Art. Nr. N° art.	Abmessung Dimension	für Zaunhöhe bis pour hauteur de clôture jusqu'à	Gewicht Poids
642.508	20/4 mm	830	0.56
642.510	20/4 mm	1030	0.69
642.512	20/4 mm	1230	0.82
642.515	20/4 mm	1530	1.03
642.518	20/4 mm	1830	1.23
642.520	20/4 mm	2030	1.36

### Für Diagonalgeflecht mit Masche 50 mm

642.108	25/5 mm	830	0.85
642.110	25/5 mm	1030	1.06
642.112	25/5 mm	1230	1.27
642.115	25/5 mm	1530	1.58
642.118	25/5 mm	1830	1.88
642.120	25/5 mm	2030	2.09

### Für Diagonalgeflecht oder schräges Abbinden

642.608	Ø 10 mm	830	0.54
642.610	Ø 10 mm	1030	0.67
642.612	Ø 10 mm	1230	0.8
642.615	Ø 10 mm	1530	0.99
642.618	Ø 10 mm	1830	1.19
642.620	Ø 10 mm	2030	1.32

### Für Knotengitter oder schräges Abbinden

642.208	Ø 14 mm	830	1.05
642.210	Ø 14 mm	1030	1.31
642.212	Ø 14 mm	1230	1.56
642.215	Ø 14 mm	1530	1.94
642.218	Ø 14 mm	1830	2.32
642.220	Ø 14 mm	2030	2.58

## Fers de raccord, zingués à chaud pour grillages simple torsion et grillages noués

## Fers de raccord, plastifié pour grillages simple torsion et grillages noués

### pour grillage simple torsion maille 40 mm

Art. Nr. N° art. grün vert	Art. Nr. N° art. schwarz noir	Art. Nr. N° art. anthrazit anthracite
642.521	642.531	642.541
642.522	642.532	642.542
642.523	642.533	642.543
642.524	642.534	642.544
642.525	642.535	642.545
642.526	642.536	642.546

### pour grillage simple torsion maille 50 mm

642.121	642.131	642.141
642.122	642.132	642.142
642.123	642.133	642.143
642.124	642.134	642.144
642.125	642.135	642.145
642.126	642.136	642.146



### pour grillage simple torsion ou ligature inclinée

642.621	642.631	642.641
642.622	642.632	642.642
642.623	642.633	642.643
642.624	642.634	642.644
642.625	642.635	642.645
642.626	642.636	642.646

### pour treillis noué ou ligature inclinée

642.221	642.231	642.241
642.222	642.232	642.242
642.223	642.233	642.243
642.224	642.234	642.244
642.225	642.235	642.245
642.226	642.236	642.246



## Türen und Tore mit Diagonalgeflecht

Starkverzinkt  
Grün plastifiziert  
Schwarz plastifiziert  
Anthrazit plastifiziert

## Doppelstab Türen

## Schiebetore manuell

## Sperrpfosten

## Kipppfosten

## Poller

## Sperrketten

## Portes et portails en grillages simple torsion

à galvanisation riche  
plastifié vert  
plastifié noir  
plastifié anthracite

## Portails en panneaux double-fils

## Portails coulissant manuel

## Poteaux blocage

## Poteaux rabattable

## Poteaux urbain

## Chaînes de barrage



## Türen einflügelig, feuerverzinkt

mit Diagonalgeflecht Galfan 50 x 2,5 mm bespannt  
mit Schloss und zwei Pfosten

## Portes simples zinguées à chaud

garniture en grillage simple torsion Galfan 50 x 2,5 mm  
avec serrure et deux poteaux

Lieferfrist: x 1-2 Wochen  
übrige Artikel 2 - 4 Wochen

Art. Nr. N° art. verzinkt galvanisé	Breite Largeur cm	Höhe Hauteur cm	Rahmen Cadre Ø mm	2 Pfosten 2 Poteaux Ø mm	Gewicht Poids Stk/pce
430.011	x 100	80	42	60	24
430.012	x 100	100	42	60	28
430.013	x 100	120	42	60	30
430.014	x 100	150	42	60	37
430.015	x 100	180	42	60	42
430.016	x 100	200	42	60	44
431.123	x 120	80	42	60	26
431.125	x 120	100	42	60	29
431.126	x 120	120	42	60	33
431.127	x 120	150	42	60	39
431.128	x 120	180	42	60	44
431.129	x 120	200	42	60	47
431.133	150	80	42	76	35
431.135	150	100	42	76	39
431.136	150	120	42	76	45
431.137	150	150	42	76	53
431.138	150	180	42	76	59
431.139	150	200	42	76	64
431.143	200	80	42	76	38
431.145	200	100	42	76	43
431.146	200	120	42	76	48
431.147	200	150	42	76	57
431.148	200	180	42	76	64
431.149	200	200	42	76	68
431.153	250	80	48	89	53
431.155	250	100	48	89	59
431.156	250	120	48	89	66
431.157	250	150	48	89	78
431.158	250	180	48	89	87
431.159	250	200	48	89	92

## Türen einflügelig beschichtet

(Duroplex = feuerverzinkt und farbbeschichtet)

Farbe grün RAL 6005 / schwarz RAL 9005 / anthrazit RAL 7016  
mit plastifiziertem Diagonalgeflecht 50 x 2,3/2,8 mm bespannt

## Portes simples plastifié

(Duroplex = zinguage à chaud et couche de peinture)  
Couleur vert RAL 6005 / noir RAL 9005 / anthracite RAL 7016  
garniture en grillage simple torsion plastifié 50 x 2,3/2,8 mm

Délai: x 1-2 semaines  
d'autres articles 2 - 4 semaines

Art. Nr. N° art. grün vert	Art. Nr. N° art. schwarz noir	Art. Nr. N° art. anthrazit anthracite
432.011	x 432.311	432.411
432.012	x 432.312	x 432.412
432.013	x 432.313	x 432.413
432.014	x 432.314	432.414
432.015	x 432.315	432.415
432.016	x 432.316	x 432.416
432.123	432.323	432.423
432.125	432.325	432.425
432.126	432.326	432.426
432.127	432.327	432.427
432.128	432.328	432.428
432.129	432.329	432.429
432.133	432.333	432.433
432.135	432.335	432.435
432.136	432.336	432.436
432.137	432.337	432.437
432.138	432.338	432.438
432.139	432.339	432.439
432.143	432.343	432.443
432.145	432.345	432.445
432.146	432.346	432.446
432.147	432.347	432.447
432.148	432.348	432.448
432.149	432.349	432.449
432.153	432.353	432.453
432.155	432.355	432.455
432.156	432.356	432.456
432.157	432.357	432.457
432.158	432.358	432.458
432.159	432.359	432.459



**Türen einflügelig, feuerverzinkt**  
mit Diagonalgeflecht Galfan 50 x 2,5 mm bespannt  
mit Schloss und zwei Pfosten

**Portes simples zinguées à chaud**  
garniture en grillage simple torsion Galfan 50 x 2,5 mm  
avec serrure et deux poteaux

Lieferfrist: 2 - 4 Wochen Délai: 2 - 4 semaines

Art. Nr. N° art. verzinkt galvanisé	Breite Largeur cm	Höhe Hauteur cm	Rahmen Cadre Ø mm	2 Pfosten 2 Poteaux Ø mm	Gewicht Poids Stk/pce
431.163	300	80	48	89	58
431.165	300	100	48	89	64
431.166	300	120	48	89	72
431.167	300	150	48	89	88
431.168	300	180	48	89	98
431.169	300	200	48	89	104
431.173	400	80	48	100x100	84
431.175	400	100	48	100x100	94
431.176	400	120	48	100x100	104
431.177	400	150	48	100x100	122
431.178	400	180	48	100x100	136
431.179	400	200	48	100x100	145

Bei Bedarf einer 180° Öffnung, bestellen Sie gegen Aufpreis unser austauschbares Scharnier. (nur bei Rahmen Ø 42 mm)

Andere Farben auf Anfrage.

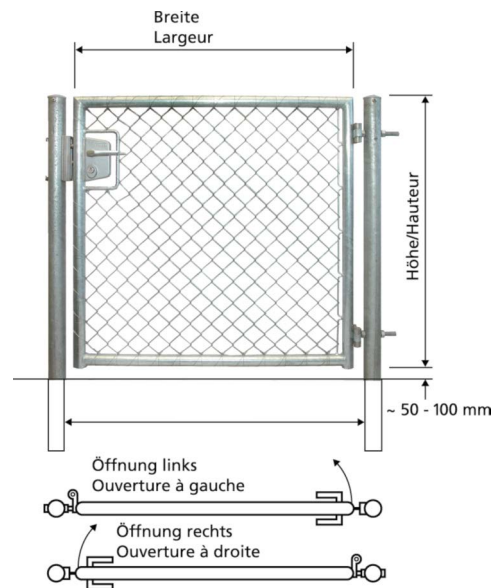

Türe mit eingeschweisstem Stanzgitter auf Anfrage.  
Zuschlag auf Anfrage für Ausführung mit Innenrahmen  
aus Rundstahl, eingeschweisst.

**Türen einflügelig beschichtet**

(Duroplex = feuerverzinkt und farbbeschichtet)  
Farbe grün RAL 6005 / schwarz RAL 9005 / anthrazit RAL 7016  
mit plastifiziertem Diagonalgeflecht 50 x 2,3/2,8 mm bespannt

**Portes simples plastifié**

(Duroplex = zinguage à chaud et couche de peinture)  
Couleur vert RAL 6005 / noir RAL 9005 / anthracite RAL 7016  
garniture en grillage simple torsion plastifié 50 x 2,3/2,8 mm

Lieferfrist: 2 - 4 Wochen Délai: 2 - 4 semaines

Art. Nr. N° art. grün vert	Art. Nr. N° art. schwarz noir	Art. Nr. N° art. anthrazit anthracite
432.163	432.363	432.463
432.165	432.365	432.465
432.166	432.366	432.466
432.167	432.367	432.467
432.168	432.368	432.468
432.169	432.369	432.469
432.173	432.373	432.473
432.175	432.375	432.475
432.176	432.376	432.476
432.177	432.377	432.477
432.178	432.378	432.478
432.179	432.379	432.479

Sur demande contre une petite majoration, les' charnières 180° peut-être montée. (uniquement sur cadre Ø 42 mm)

Autres couleurs sur demande.



Scharnier 110° Öffnung  
Charnière ouverture 110°



Scharnier 180° Öffnung  
Charnière ouverture 180°

Portes avec garniture en grillage étampé sur demande.  
Supplément sur demande pour exécution avec  
cadre intérieur, soudé sur pattes.

## Türen zweiflügelig, feuerverzinkt mit Diagonalgeflecht Galfan 50 x 2,5 mm bespannt mit Schloss und zwei Pfosten

## Portes doubles zinguées à chaud garniture en grillage simple torsion Galfan 50 x 2,5 mm avec serrure et deux poteaux

Lieferfrist: x 1-2 Wochen  
übrige Artikel 2 - 4 Wochen

Art. Nr. N° art. verzinkt galvanisé	Breite Largeur cm	Höhe Hauteur cm	Rahmen Cadre Ø mm	2 Pfosten 2 Poteaux Ø mm	Gewicht Poids Stk/pce
431.211	100+100=200	80	42	60	41
431.212	100+100=200	100	42	60	45
431.213	100+100=200	120	42	60	51
431.214	100+100=200	150	42	60	60
431.215	100+100=200	180	42	60	67
431.216	100+100=200	200	42	60	71
431.221	125+125=250	80	42	76	50
431.222	125+125=250	100	42	76	55
431.223	125+125=250	120	42	76	63
431.224	125+125=250	150	42	76	74
431.225	125+125=250	180	42	76	82
431.226	125+125=250	200	42	76	88
430.021 x	100+200=300	80	42	76	53
430.022 x	100+200=300	100	42	76	61
430.023 x	100+200=300	120	42	76	63
430.024 x	100+200=300	150	42	76	79
430.025 x	100+200=300	180	42	76	87
430.026 x	100+200=300	200	42	76	92
431.241	200+200=400	80	42	76	62
431.242	200+200=400	100	42	76	68
431.243	200+200=400	120	42	76	77
431.244	200+200=400	150	42	76	90
431.245	200+200=400	180	42	76	100
431.246	200+200=400	200	42	76	106
431.251	250+250=500	80	48	89	87
431.252	250+250=500	100	48	89	97
431.253	250+250=500	120	48	89	105
431.254	250+250=500	150	48	89	124
431.255	250+250=500	180	48	89	136
431.256	250+250=500	200	48	89	144

## Türen zweiflügelig beschichtet (Duroplex = feuerverzinkt und farbbeschichtet) Farbe grün RAL 6005 / schwarz RAL 9005 / anthrazit RAL 7016 mit plastifiziertem Diagonalgeflecht 50 x 2,3/2,8 mm bespannt

## Portes doubles plastifié (Duroplex = zinguage à chaud et couche de peinture) Couleur vert RAL 6005 / noir RAL 9005 / anthracite RAL 7016 garniture en grillage simple torsion plastifié 50 x 2,3/2,8 mm

Délai: x 1-2 semaines  
d'autres articles 2 - 4 semaines

Art. Nr. N° art. grün vert	Art. Nr. N° art. schwarz noir	Art. Nr. N° art. anthrazit anthracite
432.211	432.511	432.611
432.212	432.512	432.612
432.213	432.513	432.613
432.214	432.514	432.614
432.215	432.515	432.615
432.216	432.516	432.616
432.221	432.521	432.621
432.222	432.522	432.622
432.223	432.523	432.623
432.224	432.524	432.624
432.225	432.525	432.625
432.226	432.526	432.626
432.021	432.531	432.721
432.022	432.532	432.722
432.023	432.533	432.723
432.024	432.534	432.724
432.025	432.535	432.725
432.026	432.536	432.726
432.241	432.541	432.641
432.242	432.542	432.642
432.243	432.543	432.643
432.244	432.544	432.644
432.245	432.545	432.645
432.246	432.546	432.646
432.251	432.551	432.651
432.252	432.552	432.652
432.253	432.553	432.653
432.254	432.554	432.654
432.255	432.555	432.655
432.256	432.556	432.656

**Türen zweiflügelig, feuerverzinkt**  
mit Diagonalgeflecht Galfan 50 x 2,5 mm bespannt  
mit Schloss und zwei Pfosten

**Portes doubles zinguées à chaud**  
garniture en grillage simple torsion Galfan 50 x 2,5 mm  
avec serrure et deux poteaux

Lieferfrist: 2 - 4 Wochen Délai: 2 - 4 semaines

Art. Nr. N° art. verzinkt galvanisé	Breite Largeur cm	Höhe Hauteur cm	Rahmen Cadre Ø mm	2 Pfosten 2 Poteaux Ø mm	Gewicht Poids Stk/pce
431.261	300+300=600	80	48	89	97
431.262	300+300=600	100	48	89	108
431.263	300+300=600	120	48	89	117
431.264	300+300=600	150	48	89	145
431.265	300+300=600	180	48	89	159
431.266	300+300=600	200	48	89	168
431.271	400+400=800	80	48	□100x100	143
431.272	400+400=800	100	48	□100x100	159
431.273	400+400=800	120	48	□100x100	173
431.274	400+400=800	150	48	□100x100	204
431.275	400+400=800	180	48	□100x100	225
431.276	400+400=800	200	48	□100x100	239

Bei Bedarf einer 180° Öffnung, bestellen Sie gegen Aufpreis unser austauschbares Scharnier. (nur bei Rahmen Ø 42 mm)

Andere Farben auf Anfrage.

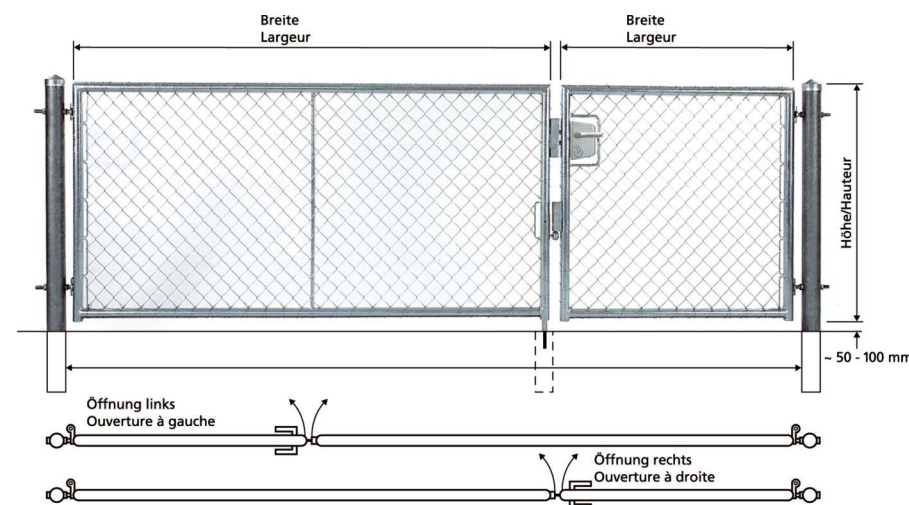

Türe mit eingeschweisstem Stanzgitter auf Anfrage.  
Zuschlag auf Anfrage für Ausführung mit Innenrahmen  
aus Rundstahl, eingeschweisst.

**Türen zweiflügelig beschichtet**

(Duroplex = feuerverzinkt und farbbeschichtet)  
Farbe grün RAL 6005 / schwarz RAL 9005 / anthrazit RAL 7016  
mit plastifiziertem Diagonalgeflecht 50 x 2,3/2,8 mm bespannt

**Portes doubles plastifié**

(Duroplex = zinguage à chaud et couche de peinture)  
Couleur vert RAL 6005 / noir RAL 9005 / anthracite RAL 7016  
garniture en grillage simple torsion plastifié 50 x 2,3/2,8 mm

Lieferfrist: 2 - 4 Wochen Délai: 2 - 4 semaines

Art. Nr. N° art. grün vert	Art. Nr. N° art. schwarz noir	Art. Nr. N° art. anthrazit anthracite
432.261	432.561	432.661
432.262	432.562	432.662
432.263	432.563	432.663
432.264	432.564	432.664
432.265	432.565	432.665
432.266	432.566	432.666
432.271	432.571	432.671
432.272	432.572	432.672
432.273	432.573	432.673
432.274	432.574	432.674
432.275	432.575	432.675
432.276	432.576	432.676

Sur demande contre une petite majoration, les charnières 180° peut-être montée. (uniquement sur cadre Ø 42 mm)

Autres couleurs sur demande.



Portes avec garniture en grillage étampé sur demande.  
Supplément sur demande pour exécution avec  
cadre intérieur, soudé sur pattes.

## Doppelstab Türen einflügelig, feuerverzinkt

Mit Füllung aus Doppelstabgitter mit 200x50 mm Masche und Draht Ø 8/6/8 mm, mit Schloss und zwei Pfosten mit Doppelstabhalter mit Flacheisenleiste 40x5 mm.

## Doppelstab Türen einflügelig, beschichtet

(Duroplex = feuerverzinkt und farbbeschichtet) Farbe grün RAL 6005 / schwarz RAL 9005 / anthrazit RAL 7016

Mit Füllung aus Doppelstabgitter mit 200x50 mm Masche und Draht Ø 8/6/8 mm, mit Schloss und zwei Pfosten mit Doppelstabhalter mit Flacheisenleiste 40x5 mm.

Lieferfrist: 2 - 4 Wochen

Art. Nr. N° art. verzinkt galvanisé	Breite Largeur cm	Höhe Hauteur cm	Rahmen Cadre Ø mm	2 Pfosten 2 Poteaux Ø mm	Gewicht Poids kg
965.108	80	80	50x40	60x40	28
965.110	80	100	50x40	60x40	33
965.112	80	120	50x40	60x40	37
965.114	80	140	50x40	60x40	40
965.116	80	160	50x40	60x40	45
965.118	80	180	50x40	60x40	49
965.120	80	200	50x40	60x40	54
965.122	80	220	50x40	60x40	58
965.124	80	240	50x40	60x40	62
965.208	100	80	50x40	60x40	31
965.210	100	100	50x40	60x40	35
965.212	100	120	50x40	60x40	40
965.214	100	140	50x40	60x40	44
965.216	100	160	50x40	60x40	48
965.218	100	180	50x40	60x40	53
965.220	100	200	50x40	60x40	58
965.222	100	220	50x40	60x40	62
965.224	100	240	50x40	60x40	67
965.308	120	80	50x40	60x40	33
965.310	120	100	50x40	60x40	38
965.312	120	120	50x40	60x40	43
965.314	120	140	50x40	60x40	47
965.316	120	160	50x40	60x40	51
965.318	120	180	50x40	60x40	57
965.320	120	200	50x40	60x40	61
965.322	120	220	50x40	60x40	66

## Portes simples double fils, zinguées à chaud

Avec remplissage en grillage à double barre avec maille de 200x50 mm et fil de fer Ø 8/6/8 mm, avec serrure et deux poteaux avec supports et liste en fer plat 40x5 mm.

## Portes simples double fils, plastifié

(Duroplex = zinguage à chaud et couche de peinture)

Couleur vert RAL 6005 / noir RAL 9005 / anthracite RAL 7016

Avec remplissage en grillage à double barre avec maille de 200x50 mm et fil de fer Ø 8/6/8 mm, avec serrure et deux poteaux avec supports et liste en fer plat 40x5 mm.

Délai de livraison: 2 - 4 semaines

Art. Nr. N° art. grün vert	Art. Nr. N° art. schwarz noir	Art. Nr. N° art. anthrazit anthracite
966.108	967.108	968.108
966.110	967.110	968.110
966.112	967.112	968.112
966.114	967.114	968.114
966.116	967.116	968.116
966.118	967.118	968.118
966.120	967.120	968.120
966.122	967.122	968.122
966.124	967.124	968.124
966.208	967.208	968.208
966.210	967.210	968.210
966.212	967.212	968.212
966.214	967.214	968.214
966.216	967.216	968.216
966.218	967.218	968.218
966.220	967.220	968.220
966.222	967.222	968.222
966.224	967.224	968.224
966.308	967.308	968.308
966.310	967.310	968.310
966.312	967.312	968.312
966.314	967.314	968.314
966.316	967.316	968.316
966.318	967.318	968.318
966.320	967.320	968.320
966.322	967.322	968.322

Art. Nr. N° art. verzinkt galvanisé	Breite Largeur cm	Höhe Hauteur cm	Rahmen Cadre Ø mm	2 Pfosten 2 Poteaux Ø mm	Gewicht Poids kg
965.324	120	240	50x40	60x40	71
965.408	150	80	50x40	60x60	43
965.410	150	100	50x40	60x60	50
965.412	150	120	50x40	60x60	56
965.414	150	140	50x40	60x60	61
965.416	150	160	50x40	60x60	67
965.418	150	180	50x40	60x60	74
965.420	150	200	50x40	60x60	80
965.422	150	220	50x40	60x60	86
965.424	150	240	50x40	60x60	92
965.508	200	80	50x40	80x80	61
965.510	200	100	50x40	80x80	70
965.512	200	120	50x40	80x80	79
965.514	200	140	50x40	80x80	85
965.516	200	160	50x40	80x80	94
965.518	200	180	50x40	80x80	102
965.520	200	200	50x40	80x80	111
965.522	200	220	50x40	80x80	120
965.524	200	240	50x40	80x80	129

Art. Nr. N° art. grün vert	Art. Nr. N° art. schwarz noir	Art. Nr. N° art. anthrazit anthracite
966.324	967.324	968.324
966.408	967.408	968.408
966.410	967.410	968.410
966.412	967.412	968.412
966.414	967.414	968.414
966.416	967.416	968.416
966.418	967.418	968.418
966.420	967.420	968.420
966.422	967.422	968.422
966.424	967.424	968.424
966.508	967.508	968.508
966.510	967.510	968.510
966.512	967.512	968.512
966.514	967.514	968.514
966.516	967.516	968.516
966.518	967.518	968.518
966.520	967.520	968.520
966.522	967.522	968.522
966.524	967.524	968.524

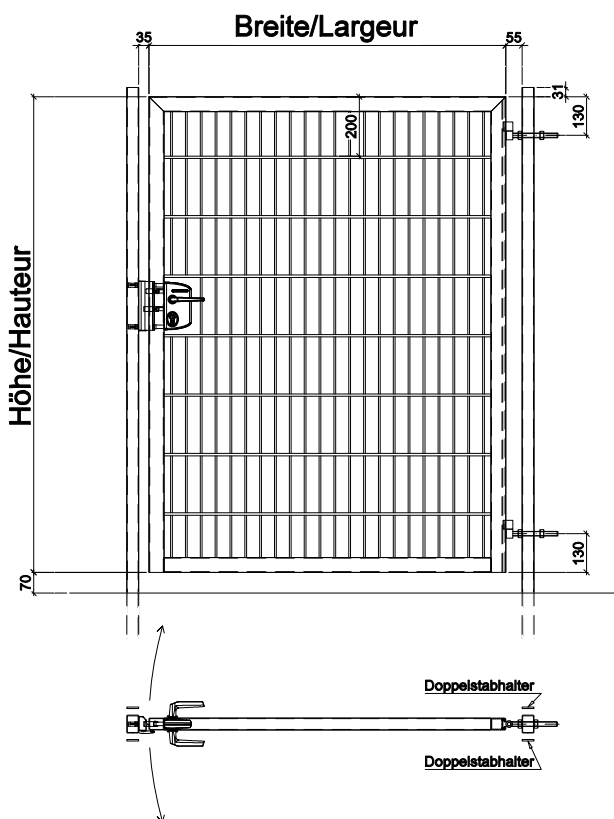

## Optionen / Options

(ohne Mehrpreis / sans supplément de prix)

- Zwischengrößen von Breite 500-2000 mm, Höhe 600-2400 mm  
Dimensions intermédiaires de largeur 500-2000 mm, hauteur 600-2400 mm
- Öffnungsrichtung / sens de l'ouverture
- Füllung Doppelstabgitter leicht Ø 6/5/6 mm / schwer Ø 8/6/8 mm  
Remplissage double fil légère Ø 6/5/6 mm / lourde Ø 8/6/8 mm
- Locinoxschloss mit Eurozylinder und drei Schlüssel oder Locinoxschloss für bauseitigen Ø 22 mm Zylinder Serrure Locinox avec cylindre euro et trois clés ou kaba Ø 22 mm (cylindre non livré)
- Pfosten ohne Befestigungszubehör / Poteau sans accessoires de fixation

Zubehör und Varianten gemäss Angaben auf der Seite 13.9  
Accessoires et variantes selon les indications de la page 13.9



## Doppelstab Türe einflügelig,

Türrahmen aus Vierkantrrohr 40x40 mm, mit Doppelstabgitterfüllung Masche 50x200 mm, inkl. einstellbaren Scharnieren, inkl. Scharnier- und Anschlagpfosten aus Vierkantrrohr 60x60 mm, zum Einbetonieren, Feuerverzinkt oder in Standardfarben (grün RAL 6005 / schwarz RAL 9005 / anthrazit RAL 7016, Duplex = feuerverzinkt + farbbeschichtet), Türschliesser als Zubehör erhältlich.



Bild mit Türschliesser & Pfosten vorbereitet für Zaunanschluss  
Image avec ferme porte et poteau préparé pour le raccordement de la clôture

## Portail simple, en panneau double-fil

Cadre du portail en tube rectangulaire 40x40 mm, grille double-fil maille 50x200, avec charnières réglables et poteaux de portail 60x60 mm, à sceller, en exécution galvanisée à chaud ou en couleur standard (RAL 6005 vert / RAL 9005 noir / RAL 7016 anthracite, Duplex = galvanisé à chaud + revêtement de couleur RAL), en supplément avec ferme porte.

Art. Nr. N° art. verzinkt galvanisé	Breite largeur mm	Höhe hauteur mm	Gewicht Poids Kg Stk/pce	Art. Nr. N° art. grün vert	Art. Nr. N° art. schwarz noir	Art. Nr. N° art. anthrazit anthracite
962.106	600	600	33.6	962.206	962.306	962.406
962.110	600	1000	44.8	962.210	962.310	962.410
962.112	600	1200	50.4	962.212	962.312	962.412
962.116	800	600	36.5	962.216	962.316	962.416
962.120	800	1000	48.9	962.220	962.320	962.420
962.122	800	1200	55.1	962.222	962.322	962.422
962.126	1000	600	39.5	962.226	962.326	962.426
962.130	1000	1000	53.0	962.230	962.330	962.430
962.132	1000	1200	59.8	962.232	962.332	962.432

## Optionen / Options (ohne Mehrpreis / sans supplément de prix)

- Zwischengrößen von Breite 500-1000 mm, Höhe 500-1300 mm  
Dimensions intermédiaires de largeur 500-1000 mm, hauteur 500-1300 mm
- Öffnungsrichtung / sens d'ouverture
- Doppelstabgitter schwer/leicht / grille double-fil „légère“ / „lourde“
- Locinox Schloss mit Eurozylinder und drei Schlüssel oder Locinox Schloss für bauseitigen Ø22 mm Zylinder  
Serrure Locinox avec cylindre euro et trois clés ou kaba Ø22 (cylindre non livré)

## Zubehör und Varianten / Accessoires et variantes

Zubehör Accessoires	Möglich bei Rahmen/ Possible pour cadre: 50x40 mm (S./p. 13.6/.7)	Möglich bei Rahmen/ Possible pour cadre: 40x40 mm (S./p. 13.8)
Türschliesser Tiger komplett montiert, mit einstellbarer Geschwindigkeit und Endschlag (für Breite 500-1100 mm, Höhe 500-1300 mm) Ferre porte Tiger monté, vitesse et à-coup final réglable (500-1100 mm de largeur et 500-1300 mm de hauteur)		x
Türschliesser Samson-2 komplett montiert, mit einstellbarer Geschwindigkeit und Endschlag (für Breite bis max. 2000 mm, Gewicht bis max. 150 kg) Ferre porte Samson-2 monté, vitesse et à-coup final réglable (pour largeur jusqu'à max. 2000 mm, poids jusqu'à max. 150 kg)	x	
HSB Torscharnier mit 180° Öffnung HSB Charnière de porte avec ouverture à 180°	x	
Vorbereitung Pfosten für Zaunanschluss: Einzelhalter oder Flachleiste Préparation des poteaux pour le raccordement du grille: support seul ou liste de finition	x*	x
Pfosten auf Fussplatte, Pfosten für Wandanschluss, ohne Pfosten Poteaux avec plaque de base, poteaux pour fixation murale, sans poteaux	x	x
Zweiflüglig Porte double	x	x
Grössere Abmessungen Dimensions plus grandes	x	x
Sonderfarbe Couleur spéciale	x	x
Andere Füllung: Geschweisstes Gitter, Stanzgitter, U-Profilgitter (Adronit), Blech, Profilgitter (Nylofor 3D) Autre remplissage: grillage soudé, grillage étampé, grillage profilé en U (Adronit), tôle, grillage profilées (Nylofor 3D)	x	x
Anderes Schloss aus dem Locinox Sortiment Autre serrure de la gamme Locinox	x	x

\*Flachleiste ist Standard bei Türen mit Rahmen 50x40 mm gemäss S. 13.6/.7

\*La liste de finition est standard pour les portes avec cadre 50x40 mm selon p. 13.6/.7

## Aushebefeld aus Rundrohr feuerverzinkt

mit Diagonalgeflecht Galfan 50x2.5 mm bespannt

mit zwei Pfosten, 4 Beschlägen inkl. Abschliess-  
vorrichtung

## Aushebefeld aus Rundrohr beschichtet

(Duroplex = feuerverzinkt und farbbeschichtet)

Farbe grün RAL 6005 / schwarz RAL 9005 /  
anthrazit RAL 7016

mit plastifiziertem Diagonalgeflecht  
50x2.3/2.8 mm bespannt

mit zwei Pfosten, 4 Beschlägen  
inkl. Abschliessvorrichtung

Lieferfrist: 2 - 4 Wochen

Art. Nr. N° art. verzinkt galvanisé	Breite Largeur cm	Höhe Hauteur cm	Rahmen Cadre Ø mm	2 Pfosten 2 Poteaux Ø mm	Gewicht Poids Stk/pce
434.001	100	80	42	60	23
434.002	150	80	42	60	27
434.003	200	80	42	60	30
434.004	300	80	42	60	38
434.005	400	80	42	60	45
434.006	100	100	42	60	26
434.007	150	100	42	60	30
434.008	200	100	42	60	34
434.009	300	100	42	60	41
434.010	400	100	42	60	19
434.011	100	120	42	60	29
434.012	150	120	42	60	33
434.013	200	120	42	60	37
434.014	300	120	42	60	45
434.015	400	120	42	60	53
434.016	100	150	42	60	34
434.017	150	150	42	60	38
434.018	200	150	42	60	43
434.019	300	150	42	60	51
434.020	400	150	42	60	59

## Cadre amovible en tube ronde zingué à chaud

garniture en grillage simple torsion Galfan 50x2.5 mm

avec deux poteaux, 4 accessoires de fixations  
incl. Dispositif pour cadenas

## Cadre amovible en tube ronde plastifié

(Duroplex = zinguage à chaud et couche de peinture)

couleur vert RAL 6005 / noir RAL 9005 /  
anthracite RAL 7016

garniture en grillage simple torsion  
plastifié 50x2.3/2.8 mm

avec deux poteaux, 4 accessoires de fixations  
incl. Dispositif pour cadenas

Délai: 2 - 4 semaines

Art. Nr. N° art. grün vert	Art. Nr. N° art. schwarz noir	Art. Nr. N° art. anthrazit anthracite
435.001	436.001	437.001
435.002	436.002	437.002
435.003	436.003	437.003
435.004	436.004	437.004
435.005	436.005	437.005
435.006	436.006	437.006
435.007	436.007	437.007
435.008	436.008	437.008
435.009	436.009	437.009
435.010	436.010	437.010
435.011	436.011	437.011
435.012	436.012	437.012
435.013	436.013	437.013
435.014	436.014	437.014
435.015	436.015	437.015
435.016	436.016	437.016
435.017	436.017	437.017
435.018	436.018	437.018
435.019	436.019	437.019
435.020	436.020	437.020

Art. Nr. N° art. verzinkt galvanisé	Breite Largeur cm	Höhe Hauteur cm	Rahmen Cadre Ø mm	2 Pfosten 2 Poteaux Ø mm	Gewicht Poids Stk/pce
434.021	100	180	42	60	39
434.022	150	180	42	60	43
434.023	200	180	42	60	48
434.024	300	180	42	60	57
434.025	400	180	42	60	65
434.026	100	200	42	76	56
434.027	150	200	42	76	60
434.028	200	200	42	76	65
434.029	300	200	42	76	74
434.030	400	200	42	76	83

Art. Nr. N° art. grün vert	Art. Nr. N° art. schwarz noir	Art. Nr. N° art. anthrazit anthracite
435.021	436.021	437.021
435.022	436.022	437.022
435.023	436.023	437.023
435.024	436.024	437.024
435.025	436.025	437.025
435.026	436.026	437.026
435.027	436.027	437.027
435.028	436.028	437.028
435.029	436.029	437.029
435.030	436.030	437.030

Andere Abmessungen, Farben und Füllungen auf Anfrage.  
Autres dimensions, couleurs et remplissages sur demande.

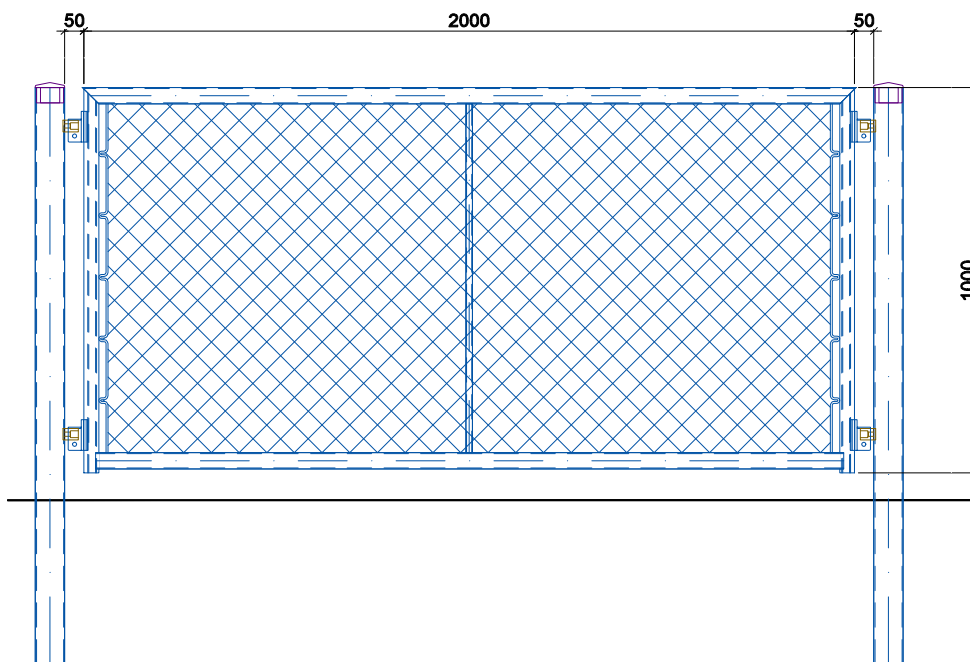

## Schiebetor manuell

Schiebetor freitragend, bestehend aus unterem Spezialtragholm, zwei integrierte und nachstellbare Trag- und Laufrollenwerke, oben Führungsrollen, Toroberbau aus Vierkantstahlrohrrahmen, Füllung mit Rundrohren, mit Führungs- und Schliesspfosten, Oberfläche verzinkt,



## Portail coulissant manuel

Porte coulissante autoportante, composée d'une poutre inférieure spéciale de support, de deux unités de rouleaux de support et de roulement intégrées et réglables, de galets de guidage sur le dessus, d'une superstructure de porte en tube d'acier tubulaire carré, remplissage avec des tubes ronds, avec poteaux de guidage et de fermeture, surface galvanisée,

Art. Nr. N° art. verzinkt galvanisé	Durchfahrtsbreite Largeur de passage mm	Höhe Hauteur mm	Flügelänge Longueur de lame mm	Fundamentlänge long. de fondation mm	Gewicht Poids Kg Stk/pce	Art. Nr. N° art. RAL Farbe RAL couleur
491.509	3000	1200	4500	2000	216	491.609
491.511	3000	2000	4500	2000	272	491.611
491.512	4000	1200	5500	2000	245	491.612
491.513	4000	2000	5500	2000	310	491.613
491.514	5000	1200	7250	2500	441	491.614
491.515	5000	2000	7250	2500	529	491.615
491.516	6000	1200	8700	2750	502	491.616
491.517	6000	2000	8700	2750	603	491.617
491.518	7000	1200	10150	3000	725	491.618
491.519	7000	2000	10150	3000	838	491.619
491.520	8000	1200	11600	4000	810	491.620
491.521	8000	2000	11600	4000	938	491.621
491.522	9000	1200	13005	4500	896	491.622
491.523	9000	2000	13005	4500	1018	491.623
491.524	10000	1200	14500	5000	980	491.624
491.525	10000	2000	14500	5000	1116	491.625

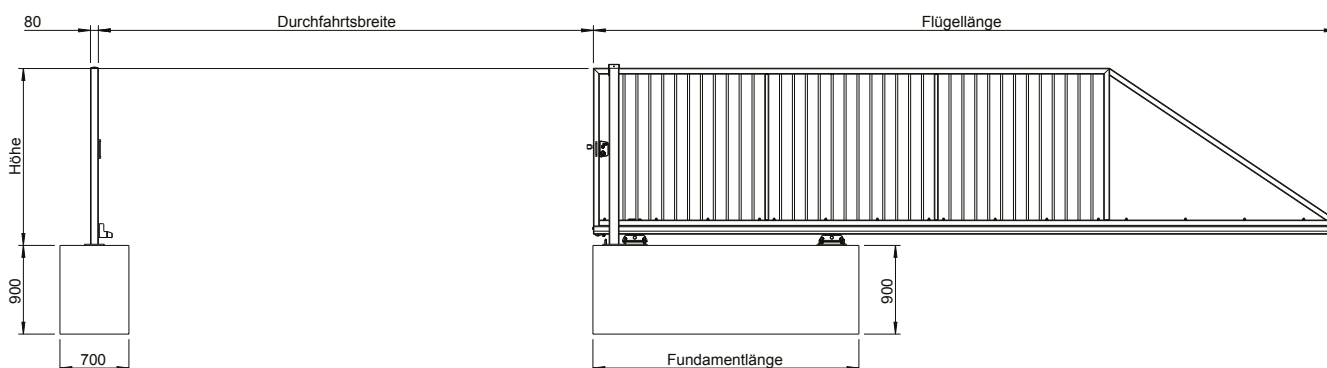



## Zubehör und Varianten / Accessoires et variantes

Zubehör Accessoires	Mehrpreis suppl. de Prix CHF
Lieferung Livraison	auf Anfrage sur demande
Kranablad Déchargement par grue	auf Anfrage sur demande
Zackenleisten Lisse défensive	15.00/m
Erweiterter Übersteigschutz Protection antichute étendue	auf Anfrage sur demande
Geflechtsanschluss Fer de départ	auf Anfrage sur demande
Andere Abmessungen Autres dimensions	auf Anfrage sur demande
Andere Füllungen Autres garnitures	auf Anfrage sur demande



## Optionen / Options *(ohne Mehrpreis / sans supplément de prix)*

- Zwischengrößen / Dimensions intermédiaires
- Öffnungsrichtung / sens d'ouverture
- Locinox Schloss mit Eurozylinder und drei Schlüssel oder Locinox Schloss für bauseitigen Ø22 mm Zylinder  
Serrure Locinox avec cylindre euro et trois clés ou kaba Ø22 (cylindre non livré)

## Bestellhinweis / Précisions concernant la commande

- Lieferfrist nach technischer Freigabe: 5 Wochen  
Délai de livraison après la validation technique : 5 semaines
- Preise ab Fabrik, ohne Lieferung (EXW)  
Prix départ usine, sans livraison (EXW)

## PARAT A Herausnehmbarer Sperrpfosten

Sperrpfosten zum Abgrenzen von Fahrbahnen, Gehwegen, etc. Aus Stahl, feuerverzinkt und rot/weiss beschichtet, mit Bodenhülse zum einbetonieren (330 mm). Höhe ab Boden 1000 mm. Mit Eurozylinder.



## PARAT A Poteaux de blocage amovibles

Poteaux pour la délimitation de chaussées, de parking. En acier, galvanisé à chaud et laqué rouge/blanc, avec manchon à bétonner (330 mm). Hauteur surface 1000 mm Avec cylindre euro.

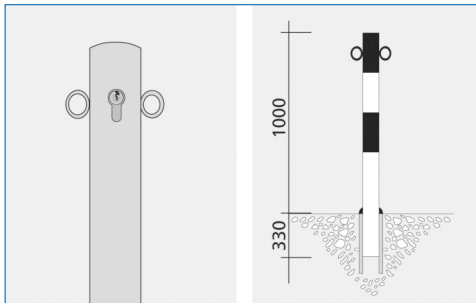

Art. Nr. N° art.	Bezeichnung Désignation	Länge Longueur mm	für Höhe p. hauteur mm	Kettenösen oeillets pour chaîne Stk/pce	Gewicht Poids kg
1000.060	Pfosten Ø 60 mm Poteau Ø 60 mm	1330	1000	2	7.5
1000.160	Bodenhülse zu Parat A Ø 60 mm Manchon pour Parat A Ø 60 mm,				1.5
1000.260	Abdeckkappe zu Bodenhülse Ø 60 mm Capuchon du Manchon Ø 60 mm				0.5
1000.076	Pfosten Ø 76 mm Poteau Ø 76 mm	1330	1000	2	8.0
1000.176	Bodenhülse zu PARAT A 76 mm Manchon à sceller pour Parat A Ø 76 mm				1.5
1000.276	Abdeckkappe zu Bodenhülse Ø 76 mm Capuchon du Manchon Ø 76 mm				0.5
1080.100	Vorbereitung für Kaba-Zylinder Pré-perçage pour cylindre Kaba				0.0
1080.200	Zylinder Kaba 5000 inkl. 2 Schlüssel Cylindre Kaba 5000, avec 2 clefs				0.0

## PARAT B Herausnehmbarer Sperrpfosten

Sperrpfosten zum Abgrenzen von Fahrbahnen, Gehwegen, etc. Aus Stahl, feuerverzinkt und rot/weiss beschichtet, mit Spezial-Fussplatte zum Aufdübeln oder Bodenhülse zum Einbetonieren. Herausnehmbar mit Dreikantverschluss.

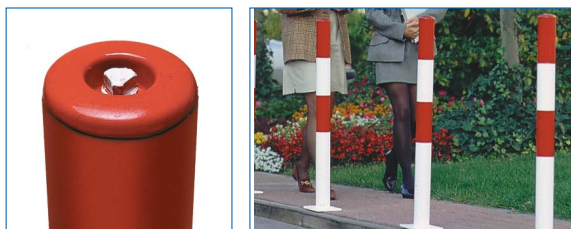

## PARAT B Poteaux de blocage amovibles

Poteaux pour la délimitation de chaussées, de parking. En acier, galvanisé à chaud et laqué rouge/blanc, à visser avec une platine ou manchon à bétonner. Avec serrure à triangle.

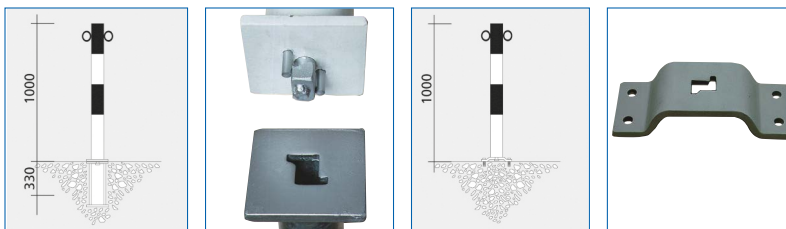

Art. Nr. N° art.	Bezeichnung Désignation	Länge Longueur mm	für Höhe p. hauteur mm	Kettenösen oeillets pour chaîne Stk/pce	Gewicht Poids kg
1010.060	Pfosten Ø 60 mm Poteau Ø 60 mm	1000	1000	2	6.5
1010.076	Pfosten Ø 76 mm Poteau Ø 76 mm	1000	1000	2	8.0
1010.160	Bodenhülse zum Einbetonieren für Parat B Ø 60 + 76 mm Manchon à sceller pour Parat B Ø 60 + 76 mm				1.5
1010.360	Bodenplatte zum Aufdübeln für Parat B Ø 60 + 76 mm Plaque de base à visser pour Parat B Ø 60 + 76 mm				1.5
1080.300	Dreikantschlüssel Clef Triangulaire				0.2

## MORION Sperrpfosten

Sperrpfosten zum Abgrenzen von Fahrbahnen, Gehwegen, Parkplätzen. Aus Stahl feuerverzinkt und rot/weiss lackiert mit Aluminiumkappe. Zum fest einbetonieren. Zum einbetonieren mit Bodenhülse oder mit Fussplatte zum aufdübeln.

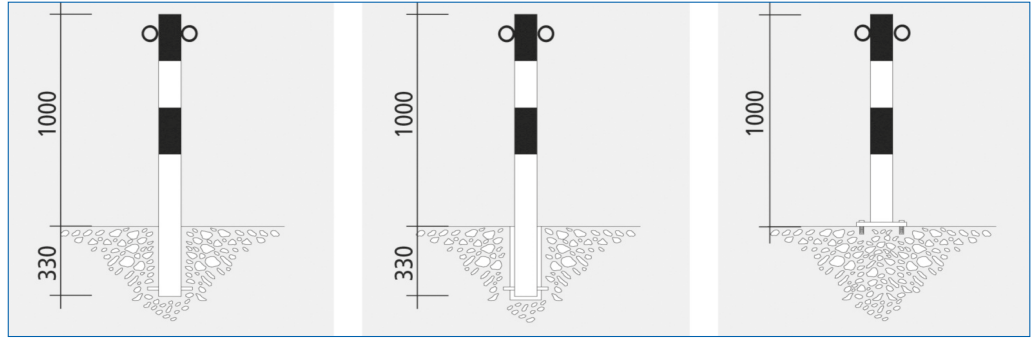

## Poteaux MORION

Poteaux pour la délimitation de chaussée, de parking. En acier, galvanisé à chaud et laqué rouge/blanc, avec capuchons aluminium. À bétonner. À bétonner avec manchon à visser avec une plaque de base.

Art. Nr. N° art.	Bezeichnung Désignation	Länge Longueur mm	für Höhe p. hauteur mm	Kettenösen oeillets pour chaîne Stk/pce	Gewicht Poids kg
1020.060	Pfosten Ø 60 mm Poteau Ø 60 mm	1330	1000	2	5.5
1020.160	Bodenhülse zu Morion Ø 60 mm (nicht verschliessbar) Manchon pour Morion Ø 60 mm, (pas de fermeture)				1.0
1020.260	Verschlussstopfen zu Morion Ø 60 mm Manchon a fermeture pour Morion Ø 60 mm				0.2
1020.360	Fussplatte 140 x 160 mm Plaque de base 140 x 160 mm				1.0
1020.076	Pfosten Ø 76 mm Poteau Ø 76 mm	1330	1000	2	7.5
1020.176	Bodenhülse zu Morion Ø 76 mm (nicht verschliessbar) Manchon pour Morion Ø 76 mm, (pas de fermeture)				1.5
1020.276	Verschlussstopfen zu Morion Ø 76 mm Manchon a fermeture pour Morion Ø 76 mm				0.3
1020.360	Fussplatte 140 x 160 mm Plaque de base 140 x 160 mm				1.0

## SESAM Kipp-Pfosten

Zum sperren von Verkehrswegen aller Art. Parkplätzen, Lagerbereichen, Sperrzonen etc.. Robuster Stahlpfosten, feuerverzinkt und rot/weiss lackiert. Mit Spezial-Fussplatte zum Aufdübeln oder zum einbetonieren. **Mit Eurozylinder.**



## Poteaux de blocage rabattable SESAM

Idéal pour barrer les chemins de circulation de toutes sortes, les places de stationnement. Poteau robuste, galvanisé à chaud et laqué rouge/blanc, à visser avec une platine ou à bétonner. **Avec cylindre euro.**

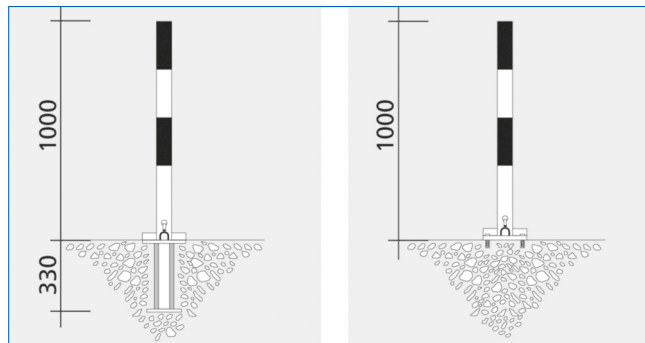

Art. Nr. N° art.	Bezeichnung Désignation	Länge Longueur mm	für Höhe p. hauteur mm	Gewicht Poids kg
1030.070	Pfosten 70x70x2,0 mm, zum einbetonieren Poteau 70x70x2,0 mm, à bétonner	1330	1000	9.0
1030.080	Pfosten 70x70x2,0 mm, zum aufdübeln Poteau 70x70x2,0 mm, à visser	1000	1000	9.0
1030.170	Bodenhülse zum Einbetonieren für SESAM-Kipp-Pfosten Manchon à bétonner pour SESAM			1.5
1030.370	Bodenplatte zum Aufdübeln für SESAM Kipp-Pfosten Plaque de base à visser pour SESAM			1.0
1080.150	Vorbereitung Kaba-Zylinder Pré-perçage pour cylindre Kaba			0.0
1080.250	Zylinder Kaba 5000 inkl. 2 Schlüssel Cylindre Kaba 5000, avec 2 clefs			0.0

## Sperrpfosten MORION-Swing

Selbstaufrechtender Sperrpfosten aus Stahl mit integrierter Spiralfeder. Mit Spezial-Fussplatte (200 x 200 mm), feuerverzinkt und rot/weiss lackiert

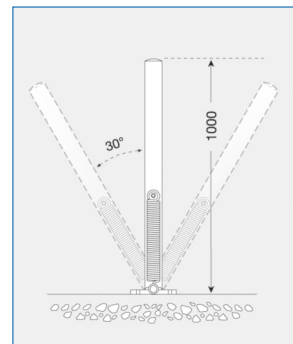
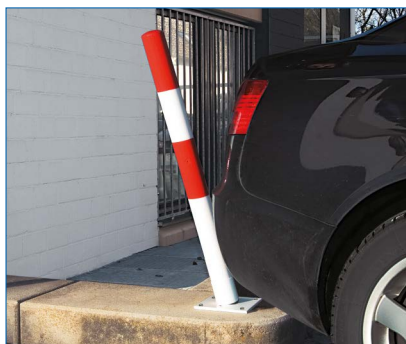

## Poteaux MORION-Swing

IPoteaux auto-redressement en acier, avec ressort en spirale, avec platine spéciale (200 x 200 mm) galvanisé et laqué rouge/blanc.

Art. Nr. N° art.	Bezeichnung Désignation	Länge Longueur mm	für Höhe p. hauteur mm	Gewicht Poids kg
1040.076	Pfosten / Poteau Ø 76 mm mit Spezial-Fussplatte / avec platine spéciale	1000	1000	8.0



## CITY-POLLER BERLIN

Edelstahlpoller, mit geschweisster Kappe, rund

- a) zum fest einbetonieren
- b) mit Bodenhülse zum einbetonieren, Poller zum herausnehmen mit Eurozylinder

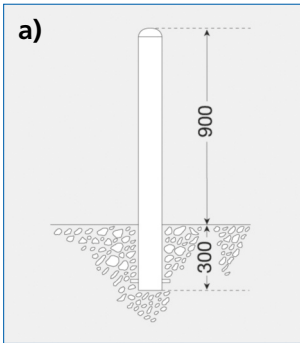

## Poteau urbain BERLIN

Poteau urbain avec capuchon à souder, rond.

- a) à bétonner fix
- b) avec manchon à bétonner Poteau amovible Cylindre Euro

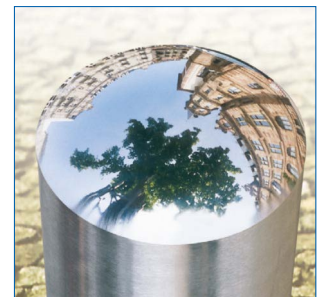
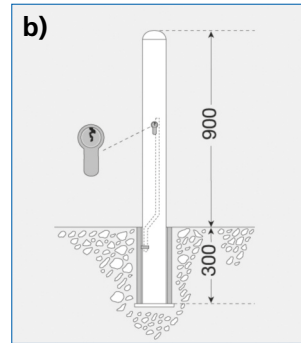

Art. Nr. N° art.	Bezeichnung Désignation Ø mm	Länge Longueur mm	für Höhe p. hauteur mm	Gewicht Poids kg
1050.076	Poller a) Ø 76 mm	1200	900	9.0
	Poteau a) Ø 76 mm			
1050.476	Poller b) Ø 76 mm	900	900	7.5
	Poteau b) Ø 76 mm			
1050.176	Bodenhülse zu Poller Ø 76 mm			1.5
	Manchon pour Poteau urbain			
1050.276	Sockelring für Poller Ø 76 mm			0.1
	Bague de sol pour Poteau urbain			
1080.100	Vorbereitung Kaba-Zylinder			0.0
	Pré-perçage pour cylindre Kaba			
1080.200	Zylinder Kaba 5000 inkl. 2 Schlüssel			0.0
	Cylindre Kaba 5000 avec 2 clefs			
1080.400	Kettenösen angeschweisst / Inox A2			0.01
	Oeillets soudé pour chaîne inox A2			

## Rammschutzpoller MORION

Rammschutz-Poller feuerverzinkt und gelb/schwarz kunststoffbeschichtet.

**Rammschutzpoller S:**  
Mit Fussplatte (200 x 200 x 10 mm) zum Aufdübeln, für mittlere bis starke Belastung

**Rammschutzpoller L:**  
Mit Fussplatte (200 x 200 x 15 mm) zum Aufdübeln, für starke Belastung

## MORION Poteau pare-chocs

Poteau galvanisé à chaud et revêtement plastique jaune/noir.

**Poteau pare-chocs S:**  
Avec platine à visser (200 x 200 x 10 mm), moyenne à extrêmement puissant

**Poteau pare-chocs L:**  
Avec platine à visser (200 x 200 x 15 mm), extrêmement puissant



Art. Nr. N° art.	Bezeichnung Désignation	Länge Longueur mm	Rohr Tube Ø mm	Gewicht Poids kg
1060.090	Poller S	1200	90x3,6	14.5
	Poteau pare-chocs S			
1060.159	Poller L	1200	159x4,5	33.5
	Poteau pare-chocs L			



## Sperrketten

## Chaînes de barrage

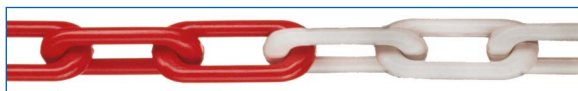

### M-FERRO-SIGNAL

Stahl feuerverzinkt / rot-weiss beschichtet

### M-FERRO-SIGNAL

acier galvanisé à chaud / laqué ruoge-blanc



### MNK-NYLON / rot-weiss

MNK-nylon / rouge-blanc



Art. Nr. N° art.	Bezeichnung Désignation	Gliedermasse Maille	Einheit Unité	Gewicht kg Fakt. Eh kg Stk/pce
1070.100	M-FERRO-SIGNAL Stahl-Zink-Kunststoff Acier galv. à chaud, Gaine plast. Trés resistant à la déchirure	41x12x6 mm	m	0.80
1070.110	MNK-Güte 6 Nylon rot/weiss Résistant aux intempéries et aux UV, rouge/blanc	42x12x6 mm	m	0.30
1070.300	Verbindungsglied Stahl verzinkt rot Maillon de liaison en acier galvanisé et peint rouge	30x14x7 mm	10 Stk/pce	0.80
1070.210	Verbindungsglied mit Schraubgewinde 6 mm, Stahl verzinkt und rot lackiert. Maillon de liaison avec filrtage 6 mm galvanisé et laqué rouge	45x14x6 mm	10 Stk/pce	0.80
1070.200	Einhängehacken, Stahl zing. Rot Crochet en acier galv. Et peint rouge	30x65 mm	10 Stk/pce	0.80
1070.310	Einhängehacken Nylon, rot Crochet nylon, rouge	37x103 mm	10 Stk/pce	0.40

## Mobilzaun feuerverzinkt

## Clôture amovible zinguée

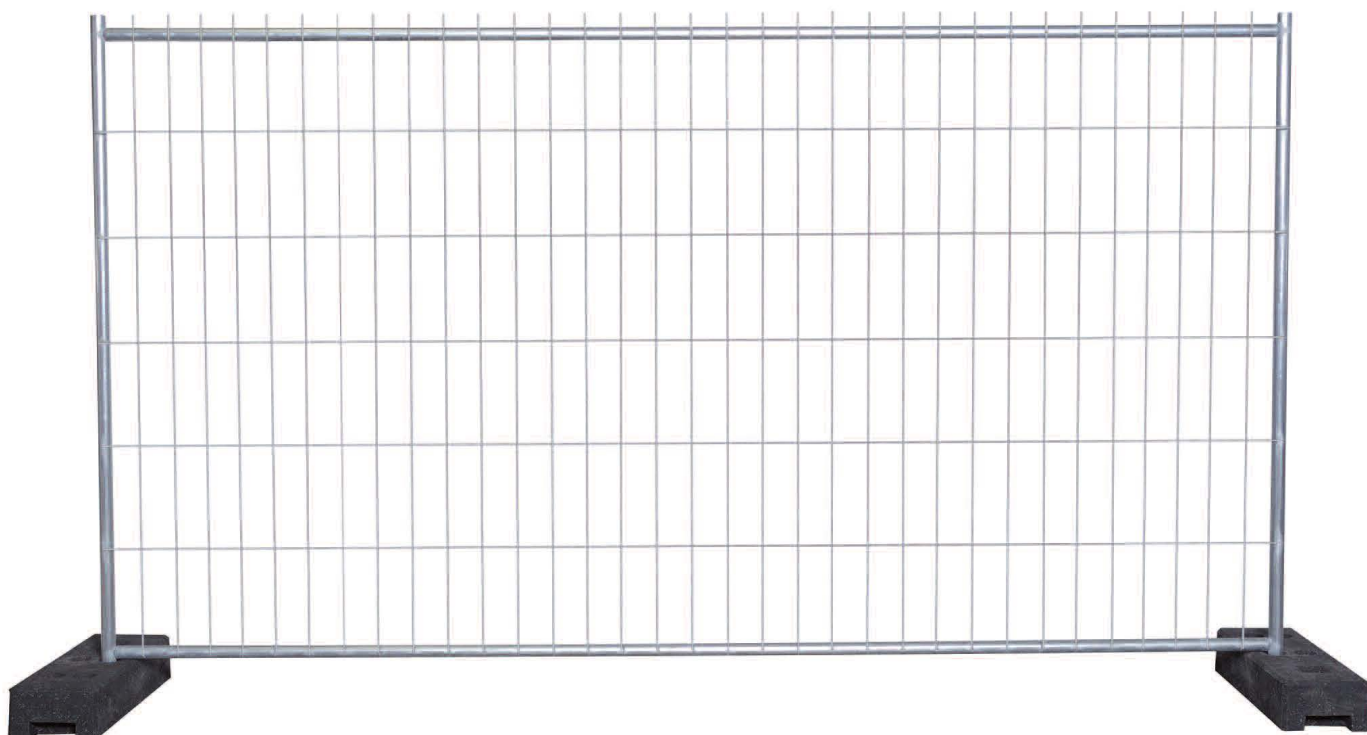

### Set bestehend aus:

### Ensemble composé de:

Art. Nr. N° art.	Bezeichnung Désignation	Breite/Höhe Largeur/hauteur mm	Gewicht Poids Stk/pce
890.200	<b>Element F2</b> Élément F2	<b>3500 x 2000</b>	<b>16,0 kg</b>
	<b>Verbindungsschelle</b> Raccord		<b>0,3 kg</b>
	<b>Betonfuss BF 36</b> Pied en béton BF 36	<b>620 x 220 x 130</b>	<b>35,5 kg</b>
<b>890.200</b>			

Auf Anfrage





## Stahlgitterzaun TOP, UNI und UNI-MID

stabil und wirtschaftlich, ästhetisch überzeugend;  
für erhöhte Sicherheit

Ausführung feuerverzinkt oder verzinkt und  
pulverbeschichtet in folgenden Standardfarben:

- grün RAL 6005
  - anthrazit RAL 7016
- Andere Farben auf Anfrage.

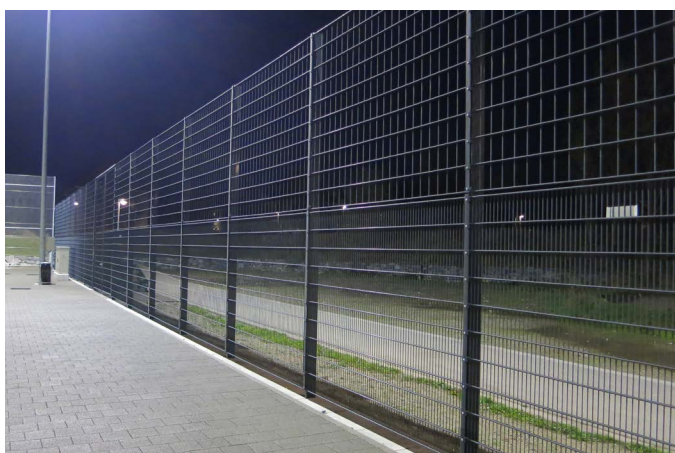

## Grilles TOP, UNI et UNI-MID

la clôture solide, économique et sûre,  
d'aspect esthétique

Exécution zinguée à chaud ou zinguée et  
plastifiées. Couleurs standards:

- vert RAL 6005
  - anthracite RAL 7016
- Autres couleurs sur demande.

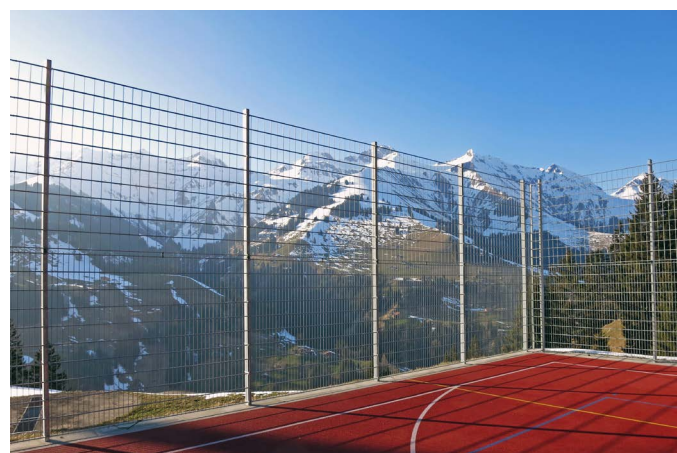
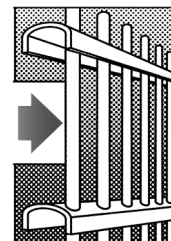



## Stahlgitterzaun TOP

für höchste Beanspruchung und besondere Sicherheitsbedürfnisse

Bis Zaunhöhe 1430 mm oben ohne Überstand, unten 30 mm Überstand. Ab Zaunhöhe 1630 mm beidseitig 15 mm Überstand.

800.000

### Zaunelemente Stahl feuerverzinkt

Standardlänge 2524 mm

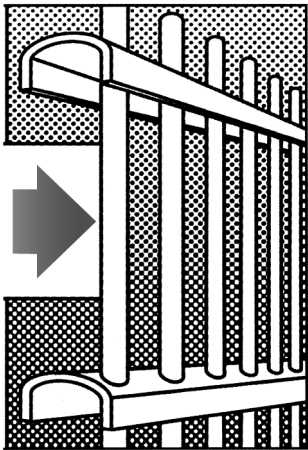

U-Profil / Profil U 9/20/9/2 mm  
Rundstäbe / Tiges rondes Ø 6 mm

## Grilles TOP

pour résistance optimale à toute influence extrême garantissant un maximum de sécurité

Grille jusqu'à 1430 mm partie sup. lisse, partie inf. tige dépassant de 30 mm.  
dès 1630 mm tige dépassant de 15 mm des deux côtés.

800.000

### Panneaux en acier, zingués à chaud

Longueur standard 2524 mm

Art. Nr. N° art.	Länge Longueur mm	Höhe Hauteur mm	Masche Maille mm	Gewicht Poids kg Stk/pce
800.308	2524	830	50/200	17
800.310	2524	1030	50/200	20
800.312	2524	1230	50/200	24
800.314	2524	1430	50/200	27
800.316	2524	1630	50/200	31
800.318	2524	1830	50/200	34
800.320	2524	2030	50/200	38
800.322	2524	2230	50/200	42
800.324	2524	2430	50/200	45

Die Verbindungsschrauben sind im Gitterpreis inbegriffen.

Les vis écrous nécessaires sont compris dans nos prix.

830.000

### Vierkantpfosten Stahl feuerverzinkt

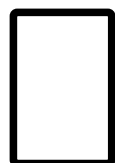

Die Befestigungsbügel sind im Pfostenpreis inbegriffen.

Les brides de fixation sont comprises dans nos prix.

830.000

### Poteaux en acier rectangulaire, zingués à chaud

Art. Nr. N° art.	Abmessung Dimensions mm	für Gitter- höhe p. hauteur de grilles / mm	Gewicht Poids kg Stk/pce
830.112	60/40/2,0 x 1400	830	4,26
830.115	60/40/2,0 x 1600	1030	4,80
830.117	60/40/2,0 x 1800	1230	5,45
830.120	60/40/2,0 x 2000	1430	6,00
830.122	60/40/2,0 x 2200	1630	6,65
830.124	60/40/2,0 x 2400	1830	7,20
830.125	60/40/2,0 x 2600	2030	7,80
830.127	60/40/2,0 x 2800	2230	8,45
830.130	60/40/2,0 x 3000	2430	9,00



803.000

## Zaunelemente Stahl

Verzinkt und pulverbeschichtet

Farben: • grün RAL 6005  
• anthrazit RAL 7016

Andere Farben auf Anfrage.

Standardlänge 2524 mm

Art. Nr. N° art.	Länge Longueur mm	Höhe Hauteur mm	Masche Maille mm	Gewicht Poids kg Stk/pce
803.308	2524	830	50/200	17,0
803.310	2524	1030	50/200	20,0
803.312	2524	1230	50/200	24,0
803.314	2524	1430	50/200	27,0
803.316	2524	1630	50/200	31,0
803.318	2524	1830	50/200	34,0
803.320	2524	2030	50/200	38,0
803.322	2524	2230	50/200	42,0
803.324	2524	2430	50/200	45,0

Die Verbindungsschrauben sind im Gitterpreis inbegriffen. Les vis écrous nécessaires sont compris dans nos prix.

803.000

## Panneaux en acier

Zingués et plastifiés

Couleurs: • vert RAL 6005  
• anthracite RAL 7016

Autres couleur sur demande.

Longueur standard 2524 mm

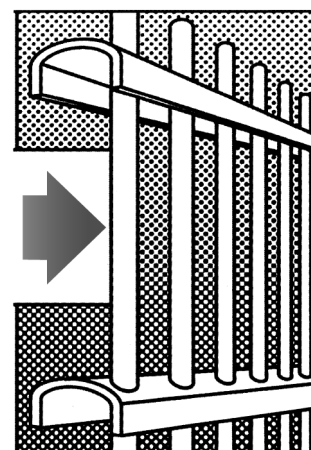

U-Profil / Profil U 9/20/9/2 mm  
Rundstäbe / Tiges rondes Ø 6 mm

833.000

## Vierkantpfosten Stahl

Verzinkt und pulverbeschichtet

Farben: • grün RAL 6005  
• anthrazit RAL 7016

Andere Farben auf Anfrage.

Art. Nr. N° art.	Abmessung Dimensions mm	für Gitter- höhe p. hauteur de grilles / mm	Gewicht Poids kg Stk/pce
833.112	60/40/2,0 x 1400	830	4,26
833.115	60/40/2,0 x 1600	1030	4,80
833.117	60/40/2,0 x 1800	1230	5,45
833.120	60/40/2,0 x 2000	1430	6,00
833.122	60/40/2,0 x 2200	1630	6,65
833.124	60/40/2,0 x 2400	1830	7,20
833.125	60/40/2,0 x 2600	2030	7,80
833.127	60/40/2,0 x 2800	2230	8,45
833.130	60/40/2,0 x 3000	2430	9,00

833.000

## Poteaux en acier rectangulaire

Zingués et plastifiés

Couleurs: • vert RAL 6005  
• anthracite RAL 7016

Autres couleur sur demande.



Die Befestigungsbügel sind im Pfostenpreis inbegriffen.

Les brides de fixation sont comprises dans nos prix.

## Stahlgitterzaun UNI

Die sichere und ideale Abgrenzung für Industrie und Privat

823.000

### Zaunelemente Stahl

Verzinkt und pulverbeschichtet

Farben: • grün RAL 6005 • anthrazit RAL 7016

Andere Farben auf Anfrage.

Standardlänge 2510 mm

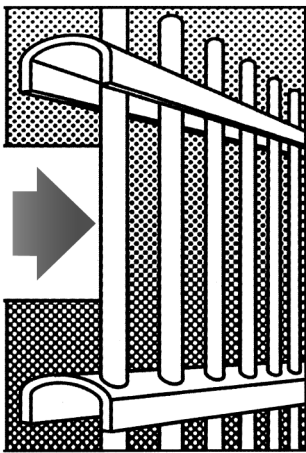

U-Profil / Profil U 9/20/9/2 mm  
Rundstäbe / Tiges rondes Ø 6 mm

843.000

### Profilpfosten Stahl

Verzinkt und pulverbeschichtet

Farben: • grün RAL 6005  
• anthrazit RAL 7016

Andere Farben auf Anfrage.

Fussplatte = Mehrpreis  
Pied de base = supplément



## Grilles UNI

La clôture de sécurité idéale pour l'industrie et privés

823.000

### Panneaux en acier

Zingués et plastifiés

Couleurs: • vert RAL 6005 • anthracite RAL 7016

Autres couleur sur demande.

Longueur standard 2510 mm

Art. Nr. N° art.	Länge Longueur mm	Höhe Hauteur mm	Masche Maille mm	Gewicht Poids kg Stk/pce
823.308	2510	830	50/200	17,0
823.310	2510	1030	50/200	20,0
823.312	2510	1230	50/200	24,0
823.314	2510	1430	50/200	27,0
823.316	2510	1630	50/200	31,0
823.318	2510	1830	50/200	34,0
823.320	2510	2030	50/200	38,0
823.322	2510	2230	50/200	42,0
823.324	2510	2430	50/200	45,0

843.000

### Poteaux profilés en acier

Zingués et plastifiés

Couleurs: • vert RAL 6005  
• anthracite RAL 7016

Autres couleur sur demande.

Art. Nr. N° art.	Abmessung Dimensions mm	für Gitterhöhe p. hauteur de grilles / mm	Gewicht Poids kg Stk/pce
843.112	70/40 x 1400	830	4,2
843.115	70/40 x 1600	1030	4,8
843.117	70/40 x 1800	1230	5,4
843.120	70/40 x 2000	1430	6,0
843.122	70/40 x 2200	1630	6,6
843.124	70/40 x 2400	1830	7,2
843.125	70/40 x 2600	2030	7,8
843.127	70/40 x 2800	2230	8,4
843.130	70/40 x 3000	2430	9,0

Klemmkeile und ein Sicherungs-U sind im Pfostenpreis inbegriffen.  
Clameaux de fixation avec sûreté inclus dans le prix du poteau.

## Stahlgitterzaun UNI-MID

Stabil und wirtschaftlich, ästhetisch überzeugend

Standard-Gitterlänge 2510 mm

U-Profil 9/20/9/2 mm

Rundstäbe Ø 5 mm

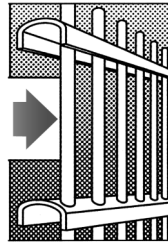

Ausführung feuerverzinkt oder verzinkt und pulverbeschichtet in folgenden Standardfarben:

- grün RAL 6005
- anthrazit RAL 7016

Andere Farben auf Anfrage.

Bis Zaunhöhe 1430 mm oben ohne Überstand, unten 30 mm Überstand. Ab Zaunhöhe 1630 mm beidseitig 15 mm Überstand.

Zur Auswahl stehen folgende Abmessungen:

## Grilles UNI-MID

La clôture solide et économique, d'aspect esthétique

Longueur standard des grilles 2510 mm

Profil U 9/20/9/2 mm

Tiges rondes Ø 5 mm

Exécution zinguée à chaud ou zinguée et plastifiés. Couleurs standards:

- vert RAL 6005
- anthracite RAL 7016

Autres couleur sur demande.

Grille jusqu'à 1430 mm partie sup. lisse, partie inf. tige dépassant de 30 mm. dès 1630 mm tige dépassant de 15 mm des deux côtés.

A votre choix la gamme suivante:

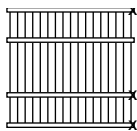

H 830 mm  
M 50/200/400 mm  
P Ø 42 mm

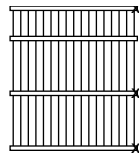

H 1030 mm  
M 50/200/400 mm  
P Ø 42 mm

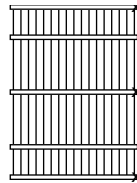

H 1230 mm  
M 50/200/400 mm  
P Ø 48 mm

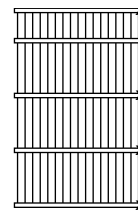

H 1430 mm  
M 50/200/400 mm  
P Ø 48 mm

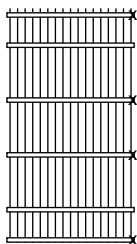

H 1630 mm  
M 50/200/400 mm  
P Ø 48 mm

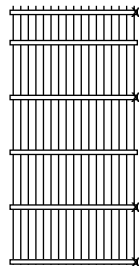

H 1830 mm  
M 50/200/400 mm  
P Ø 48 mm

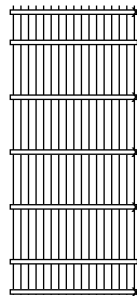

H 2030 mm  
M 50/200/400 mm  
P Ø 60 mm

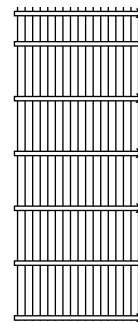

H 2230 mm  
M 50/200/400 mm  
P Ø 60 mm

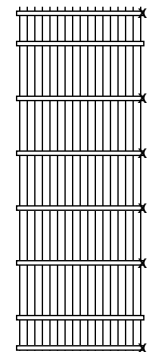

H 2430 mm  
M 50/200/400 mm  
P Ø 60 mm

Legende: H = Höhe  
M = Maschenweite  
P = Ø Pfosten

Légende: H = hauteur  
M = Maille  
P = Ø poteau

## Stahlgitterzaun UNI-MID

Stabil und wirtschaftlich, ästhetisch überzeugend

813.000

### Zaunelemente Stahl

Verzinkt und pulverbeschichtet

Farben: ● grün RAL 6005 ● anthrazit RAL 7016

Andere Farben auf Anfrage.  
Standardlänge 2510 mm

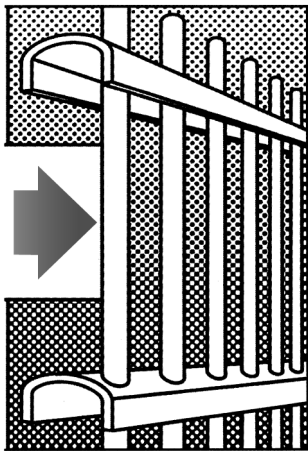

U-Profil / Profil U 9/20/9/2 mm  
Rundstäbe / Tiges rondes Ø 6 mm

843.000

### Profilpfosten Stahl

Verzinkt und pulverbeschichtet

Farben: ● grün RAL 6005  
● anthrazit RAL 7016

Andere Farben auf Anfrage.

Fussplatte = Mehrpreis  
Pied de base = supplément



## Grilles UNI-MID

La clôture solide et économique, d'aspect esthétique

813.000

### Panneaux en acier

Zingués et plastifiés

Couleurs: ● vert RAL 6005 ● anthracite RAL 7016

Autres couleur sur demande.  
Longueur standard 2510 mm

Art. Nr. N° art.	Länge Longueur mm	Höhe Hauteur mm	Masche Maille mm	Gewicht Poids kg Stk/pce
813.208	2510	830	50/200/400	14,0
813.210	2510	1030	50/200/400	15,0
813.212	2510	1230	50/200/400	17,0
813.214	2510	1430	50/200/400	20,0
813.216	2510	1630	50/200/400	23,0
813.218	2510	1830	50/200/400	24,0
813.220	2510	2030	50/200/400	27,0
813.222	2510	2230	50/200/400	29,0
813.224	2510	2430	50/200/400	32,0

Die Verbindungsschrauben sind im Gitterpreis inbegriffen.  
Les vis et écrous nécessaires sont compris dans nos prix.

843.000

### Poteaux profilés en acier

Zingués et plastifiés

Couleurs: ● vert RAL 6005  
● anthracite RAL 7016

Autres couleur sur demande.

Art. Nr. N° art.	Abmessung Dimensions mm	für Gitterhöhe p. hauteur de grilles / mm	Gewicht Poids kg Stk/pce
843.112	70/40 x 1400	830	4,2
843.115	70/40 x 1600	1030	4,8
843.117	70/40 x 1800	1230	5,4
843.120	70/40 x 2000	1430	6,0
843.122	70/40 x 2200	1630	6,6
843.124	70/40 x 2400	1830	7,2
843.125	70/40 x 2600	2030	7,8
843.127	70/40 x 2800	2230	8,4
843.130	70/40 x 3000	2430	9,0

Klemmkeile und ein Sicherungs-U sind im Pfostenpreis inbegriffen.  
Clameaux de fixation avec sûreté inclus dans le prix du poteau.

## Zu Stahlgitterzaun TOP, UNI und UNI-MID

### Zubehör

Art. Nr. N° art.	Abmessung	Dimensions
<b>870.000</b>	<b>Abschlussleisten</b>	<b>Listes de finition</b>
870.111	103 cm lang, feuerverzinkt	103 cm de long, zinguée
870.113	203 cm lang, feuerverzinkt	203 cm de long, zinguée
870.115	243 cm lang, feuerverzinkt	243 cm de long, zinguée
870.611	103 cm lang, verzinkt und pulverbesch.	103 cm de long, zingués et plastifiés
870.613	203 cm lang, verzinkt und pulverbesch.	203 cm de long, zingués et plastifiés
870.615	243 cm lang, verzinkt und pulverbesch.	243 cm de long, zingués et plastifiés
871.110	Leistenverbinder feuerverzinkt	Connection pour liste de finition zinguée
871.120	Leistenverbinder verzinkt und pulverbesch.	Connection pour liste de finition zingués et plastifiés
	<b>Auf Anfrage</b>	<b>Sur demande</b>
874.110	Ballfangverbinder feuerverzinkt	Connection pour pare-ballon zinguée
874.120	Ballfangverbinder verzinkt und pulverbesch.	Connection pour pare-ballon zingués et plastifiés
875.110	Eckverbinder rostfrei	Raccord d'angle inox
875.120	Eckverbinder verzinkt und pulverbesch.	Raccord d'angle zingués et plastifiés
<b>873.000</b>	<b>U-Befestigungsbügel rostfrei</b>	<b>Brides U inoxydables</b>
873.711	zu Pfosten 60/40 mm, mit Distanzhalter	pour poteau 60/40 mm, avec joint simple
873.712	zu Pfosten 80/40 mm, mit Distanzhalter	pour poteau 80/40 mm, avec joint simple
873.732	zu Pfosten Ø 42 mm, mit Distanzhalter	pour poteau Ø 42 mm, avec joint simple
873.733	zu Pfosten Ø 48 mm, mit Distanzhalter	pour poteau Ø 48 mm, avec joint simple
873.734	zu Pfosten Ø 60 mm, mit Distanzhalter	pour poteau Ø 60 mm, avec joint simple
873.735	zu Pfosten Ø 76 mm, mit Distanzhalter	pour poteau Ø 76 mm, avec joint simple
	<b>Sondermasse auf Anfrage</b>	<b>Brides spéciales sur demande</b>
878.010	UNI Klemmteil	UNI intercalaire
878.020	UNI Sicherungs-U Edelstahl	UNI Pièce U de sécurité inoxydable
881.711	Pfostenkappe 60/40 mm, Aluminium	Capuchon 60/40 mm, aluminium
884.610	Farbspray in Dosen 400 ml (Standardfarben)	Spraycouleur 400 ml (Couleurs standard)
885.010	Biegewerkzeug für TOP und MIDI	Outillage à plier pour TOP et MIDI
Sonderfarben nach RAL-Karte		Thermolaquage selon normes RAL
angeschweisste Bodenplatte 100/180 mm, feuerverzinkt, in Standard gewölbt		Plaque de base soudée, bombée, 100/180 mm, zinguée à chaud
angeschweisste Bodenplatte 100/180 mm, feuerverzinkt und pulverbeschichtet (verzinkt und pulverbeschichtet)		Plaque de base soudée, 100/180 mm, zinguée à chaud et plastifiée (zingués et plastifiés)
angeschw. Bodenplatte, Sondermasse		Plaque de base soudée, dim. spéciales





## Profilzaun 3D

Stahlgittermatten punktgeschweisst,  
für Endlosmontage



## Clôture profilée 3D

Grilles soudés pour montage ininterrompu

## Doppelstabzaun

Stahlgittermatten punktgeschweisst,  
für Endlosmontage

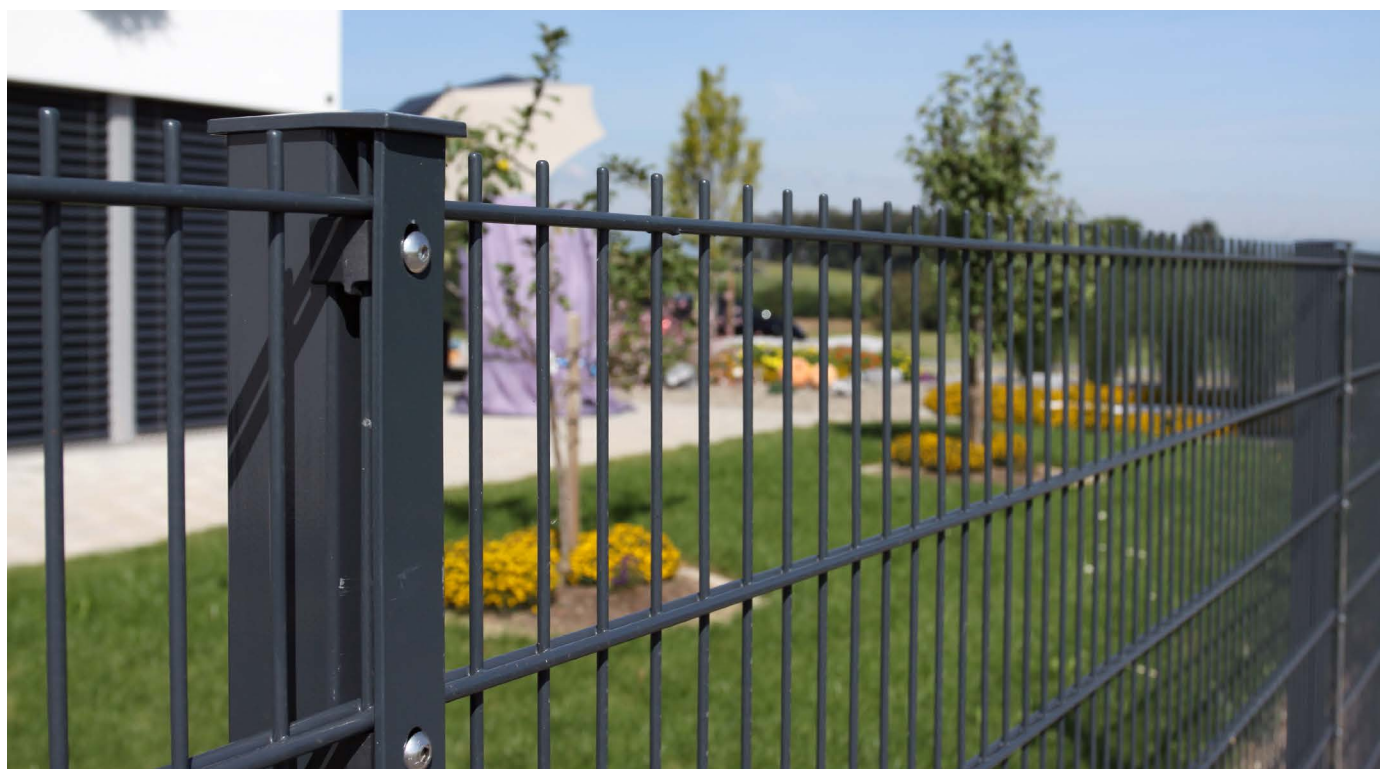

## Clôture à double fils

Grilles soudés pour montage ininterrompu

## Profilzaun Nylofor 3D

Stahlgittermatten punktgeschweisst, mit 30 mm langen Gitterüberständen nach oben oder unten verwendbar  
Masche 50/200 mm, bzw. 50/100 mm an der Profilierung  
Draht Ø 5 mm  
Sickentiefe 34 mm

910.000

## Stahlgittermatten feuerverzinkt

Standardlänge 2500 mm

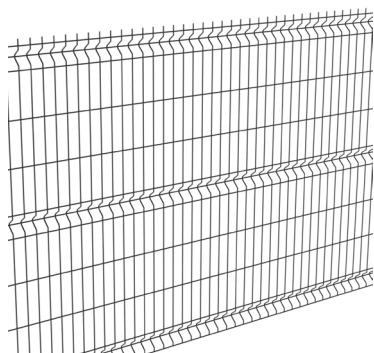

913.000

## Stahlgittermatten verzinkt und pulverbeschichtet

Farben: • grün RAL 6005 • anthrazit RAL 7016  
Andere Farben auf Anfrage.  
Standardlänge 2500 mm

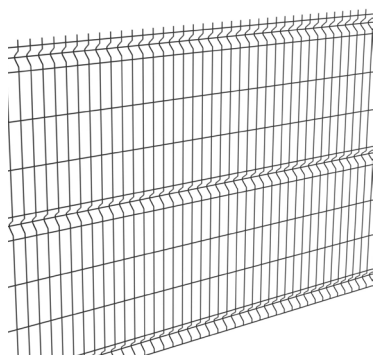

915.000

## Mattenverbinder rostfrei



905.000

## Hakenschaube rostfrei M8x80 mm



## Clôture profilée Nylofor 3D

Grilles soudés pour montage ininterrompu avec picots défensifs 30 mm de long à utiliser dans le haut ou dans le bas  
Maille 50/200 mm, resp 50/100 mm aux plis  
Fil Ø 5 mm  
Profondeur des plis 34 mm

910.000

## Panneaux en acier, zingués à chaud

Longueur standard 2500 mm

Art. Nr. N° art.	Höhe Hauteur mm	Anzahl Profilierungen Nombre de plis	Gewicht Poids kg Stk/pce
910.103	1030	2	10.40
910.123	1230	2	12.20
910.153	1530	3	15.40
910.173	1730	3	17.10
910.203	2030	4	20.30
910.243	2430	4	23.70

913.000

## Panneaux en acier rectangulaire zingués et plastifiés

Couleurs: • vert RAL 6005 • anthracite RAL 7016  
Autres Couleur sur demande.  
Longueur standard 2500 mm

Art. Nr. N° art. grün vert	Art. Nr. N° art. anthrazit anthracite	Höhe Hauteur mm	Anzahl Profilierungen Nombre de plis	Gewicht Poids kg Stk/pce
914.083	915.083	830	2	7.80
914.103	915.103	1030	2	9.40
914.123	915.123	1230	2	10.90
914.153	915.153	1530	3	13.80
914.173	915.173	1730	3	15.30
914.203	915.203	2030	4	18.20
914.243	915.243	2430	4	23.70

915.000

## Raccord inoxydable

Art. Nr. N° art.	Eh/Stk Un/pce	Gewicht Poids Kg Stk/pce
915.001	VE 100 Stk. / 100 p/pce	0.75

905.000

## Vis crochet inox M8x80 mm

Art. Nr. N° art.	Eh/Stk Un/pce	Gewicht Poids Kg Stk/pce
905.001	VE 50 Stk. / 50 p/pce	1.70

920.000

## Bekafix Pfosten feuerverzinkt

mit Kunststoffkappe und Befestigungsklemmen



Art. Nr. N° art.	Abmessung Dimensions mm	für Gitter- höhe p. hauteur grilles mm	Anzahl Befestigungen Nombre de fixation	Gewicht Poids kg Stk/pce
920.014	70/44/1.25 x 1475	1030	2x3	4.00
920.019	70/44/1.25 x 1975	1530	2x3	4.60
920.025	70/44/1.25 x 2575	2030	2x4	6.60
920.031	70/44/1.25 x 3175	2430	2x4	7.40

920.000

## Poteaux Bekafix zingués à chaud

avec capuchon synthétique, accessoires de fixation inclus

920.000

## Bekafix Pfosten verzinkt und pulverbeschichtet

mit Kunststoffkappe und Befestigungsklemmen



Art. Nr. N° art. grün vert	Art. Nr. N° art. anthrazit anthracite	Abmessung Dimensions mm	für Gitter- höhe p. hauteur grilles mm	Anzahl Befestigungen Nombre de fixation	Gewicht Poids kg Stk/pce
920.112	920.212	70/44/1.25 x 1275	830	2x3	3.62
920.114	920.214	70/44/1.25 x 1475	1030	2x3	4.12
920.116	920.216	70/44/1.25 x 1675	1230	2x3	4.62
920.119	920.219	70/44/1.25 x 1975	1530	2x3	5.32
920.121	920.221	70/44/1.25 x 2175	1730	2x3	5.92
920.125	920.225	70/44/1.25 x 2575	2030	2x4	7.03
920.131	920.231	70/44/1.25 x 3175	2430	2x4	8.10

920.000

## Poteaux Bekafix zingués et plastifiés

avec capuchon synthétique, accessoires de fixation inclus

921.000

## Bekafix Fussplatte

120x120x8 mm  
für jede Zaunhöhe



Art. Nr. N° art.	Farbe Couleur	Gewicht Poids Kg Stk/pce
921.001	verzinkt / zingués	1.60
921.002	grün / vert RAL 6005	2.00
921.003	anthrazit / anthracite RAL 7016	2.00

921.000

## Plaque de base Bekafix

120x120x8 mm  
pour chaque hauteur de clôture

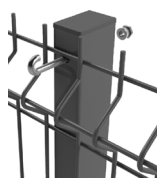

## Vierkantpfosten mit Haken-schrauben

60/40/2.0 verzinkt und farbbeschichtet  
auf Anfrage

## Poteaux rectangulaire avec vis crochet

60/40/2.0 zingués et plastifiés  
sur demande

960.000

## Doppelstab-Gittermatten schwer

als Alternative zu andern punktgeschweissten Zaunsystemen

Zaunelemente Stahl feuerverzinkt EN 1461

Standardlänge 2500 mm

senkrechte Drähte  $\varnothing$  6 mm,

waagrechte Drähte doppelt  $\varnothing$  8 mm

Lieferfrist: x ab Lager lieferbar

960.000

## Grilles de clôture à double fils fort

une alternative dans la gamme de grilles soudés

Panneaux en acier, zingués à chaud EN 1461

Longueur standard 2500 mm

fils verticaux  $\varnothing$  6 mm

fils doubles horizontaux  $\varnothing$  8 mm

Délai: x livrables du stock

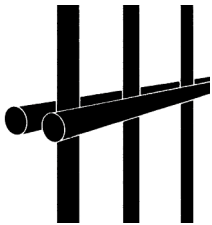

Art. Nr. N° art.	Länge Longueur mm	Höhe Hauteur mm	Masche Maille mm	Gewicht Poids kg Stk/pce
960.106 x	2500	630	50/200	14,30
960.108 x	2500	830	50/200	18,30
960.110 x	2500	1030	50/200	21,70
960.112 x	2500	1230	50/200	25,60
960.114 x	2500	1430	50/200	29,50
960.116 x	2500	1630	50/200	34,40
960.118 x	2500	1830	50/200	38,40
960.120 x	2500	2030	50/200	42,50
960.122 x	2500	2230	50/200	46,50
960.124 x	2500	2430	50/200	50,50

960.000

## Doppelstab-Gittermatten leicht

als Alternative zu andern punktgeschweissten Zaunsystemen

Zaunelemente Stahl feuerverzinkt EN 1461

Standardlänge 2500 mm

senkrechte Drähte  $\varnothing$  5 mm,

waagrechte Drähte doppelt  $\varnothing$  6 mm

Lieferfrist: x ab Lager lieferbar

960.000

## Grilles de clôture à double fils léger

une alternative dans la gamme de grilles soudés

Panneaux en acier, zingués à chaud EN 1461

Longueur standard 2500 mm

fils verticaux  $\varnothing$  5 mm

fils doubles horizontaux  $\varnothing$  6 mm

Délai: x livrables du stock

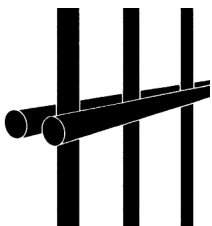

Art. Nr. N° art.	Länge Longueur mm	Höhe Hauteur mm	Masche Maille mm	Gewicht Poids kg Stk/pce
960.206	2500	630	50/200	8,30
960.208 x	2500	830	50/200	10,70
960.210 x	2500	1030	50/200	13,00
960.212 x	2500	1230	50/200	15,40
960.214 x	2500	1430	50/200	17,70
960.216 x	2500	1630	50/200	20,10
960.218 x	2500	1830	50/200	22,50
960.220 x	2500	2030	50/200	24,80



963.000

## Doppelstab-Gittermatten schwer

als Alternative zu andern punktgeschweissten Zaunsystemen

**Zaunelemente Stahl verzinkt EN 10244-2 und pulverbeschichtet**

Farben: ● grün RAL 6005 ● anthrazit RAL 7016

Andere Farben auf Anfrage.

**Standardlänge 2500 mm**

senkrechte Drähte Ø 6 mm,

waagrechte Drähte doppelt Ø 8 mm

**Lieferfrist: x ab Lager lieferbar**

Art. Nr. N° art. grün vert	Art. Nr. N° art. anthrazit anthracite	Länge Longueur mm	Höhe- Hauteur mm	Masche Maille mm	Gewicht Poids kg Stk/pce
963.306	963.406	2500	630	50/200	13,00
963.308	963.408 x	2500	830	50/200	16,60
963.310 x	963.410 x	2500	1030	50/200	20,20
963.312 x	963.412 x	2500	1230	50/200	23,90
963.314	963.414 x	2500	1430	50/200	27,50
963.316	963.416	2500	1630	50/200	31,20
963.318	963.418	2500	1830	50/200	34,80
963.320 x	963.420 x	2500	2030	50/200	38,50
963.322	963.422	2500	2230	50/200	42,10
963.324	963.424 x	2500	2430	50/200	45,70

964.000

## Doppelstab-Gittermatten leicht

als Alternative zu andern punktgeschweissten Zaunsystemen

**Zaunelemente Stahl verzinkt EN 10244-2 und pulverbeschichtet**

Farben: ● grün RAL 6005 ● anthrazit RAL 7016

Andere Farben auf Anfrage.

**Standardlänge 2500 mm**

senkrechte Drähte Ø 5 mm,

waagrechte Drähte doppelt Ø 6 mm

**Lieferfrist: x ab Lager lieferbar**

Art. Nr. N° art. grün vert	Art. Nr. N° art. anthrazit anthracite	Länge Longueur mm	Höhe- Hauteur mm	Masche Maille mm	Gewicht Poids kg Stk/pce
964.306	964.406	2500	630	50/200	7,80
964.308	964.408 x	2500	830	50/200	10,00
964.310 x	964.410 x	2500	1030	50/200	12,20
964.312 x	964.412 x	2500	1230	50/200	14,40
964.314 x	964.414 x	2500	1430	50/200	16,60
964.316	964.416 x	2500	1630	50/200	18,80
964.318 x	964.418 x	2500	1830	50/200	21,00
964.320	964.420 x	2500	2030	50/200	23,20

963.000

## Grilles de clôture à double fils fort

une alternative dans la gamme de grilles soudés

**Panneaux en acier, zingués EN 10244-2 et plastifiés**

Couleurs: ● vert RAL 6005 ● anthracite RAL 7016

Autres Couleur sur demande.

**Longueur standard 2500 mm**

fils verticaux Ø 6 mm

fils doubles horizontaux Ø 8 mm

**Délai: x livrables du stock**

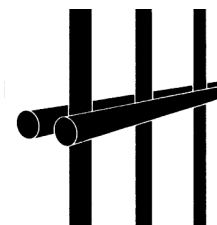

964.000

## Grilles de clôture à double fils léger

une alternative dans la gamme de grilles soudés

**Panneaux en acier, zingués EN 10244-2 et plastifiés**

Couleurs: ● vert RAL 6005 ● anthracite RAL 7016

Autres Couleur sur demande.

**Longueur standard 2500 mm**

fils verticaux Ø 5 mm

fils doubles horizontaux Ø 6 mm

**Délai: x livrables du stock**

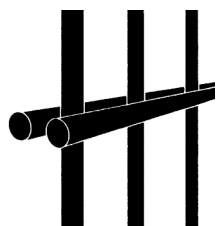

950.000

## Pfosten FL (Flachleiste 40x5 mm)

feuerverzinkt EN 1461

mit Pfostenkappe und Befestigungszubehör

Lieferfrist: x ab Lager lieferbar



Art. Nr. N° art.	Abmessung Dimensions mm	für Gitter- höhe p. hauteur grilles mm	Anzahl Befestigungen Nombre de fixation	Gewicht Poids kg Stk/pce
950.312	60/40/2,0 x 1200	630	4	4.60
950.314 x	60/40/2,0 x 1400	830	5	5.52
950.316 x	60/40/2,0 x 1600	1030	6	6.43
950.318 x	60/40/2,0 x 1800	1230	7	7.35
950.320 x	60/40/2,0 x 2000	1430	8	8.26
950.322 x	60/40/2,0 x 2200	1630	9	9.18
950.324 x	60/40/2,0 x 2400	1830	10	10.10
950.326 x	60/40/2,0 x 2600	2030	11	11.00
950.328 x	60/40/2,0 x 2800	2230	12	11.92
950.330 x	60/40/2,0 x 3000	2430	13	12.82

950.000

## Poteaux FL (liste en fer plat 40x5 mm)

zingués à chaud EN 1461

avec capuchon et accessoires de fixation

Délai: x livrables du stock

950.000

## Pfosten FL (Flachleiste 40x5 mm)

mit Fussplatte 120x100x8 mm verschraubt  
feuerverzinkt EN 1461

mit Pfostenkappe und Befestigungszubehör

Lieferfrist: x ab Lager lieferbar

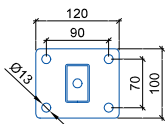

Art. Nr. N° art.	Abmessung Dimensions mm	für Gitter- höhe p. hauteur grilles mm	Anzahl Befestigungen Nombre de fixation	Gewicht Poids kg Stk/pce
954.512	60/40/2,0 x 675	630	4	4.25
954.514 x	60/40/2,0 x 875	830	5	5.17
954.516 x	60/40/2,0 x 1075	1030	6	6.08
954.518 x	60/40/2,0 x 1275	1230	7	7.00
954.520 x	60/40/2,0 x 1475	1430	8	7.91
954.522 x	60/40/2,0 x 1675	1630	9	8.83
954.524 x	60/40/2,0 x 1875	1830	10	9.75
954.526 x	60/40/2,0 x 2075	2030	11	10.65
954.528 x	60/40/2,0 x 2275	2230	12	11.57
954.530 x	60/40/2,0 x 2475	2430	13	12.47

Pfosten mit angeschweisster Fussplatte auf Anfrage

950.000

## Poteaux FL (liste en fer plat 40x5 mm)

avec plaque de base 120x100x8 mm vissée  
zingués à chaud EN 1461

avec capuchon et accessoires de fixation

Délai: x livrables du stock

950.000

## Pfosten FL (Flachleiste 40x5 mm)

Verzinkt EN 10244-2 und pulverbeschichtet

mit Pfostenkappe und Befestigungszubehör  
Farben: grün RAL 6005 • anthrazit RAL 7016  
Andere Farben auf Anfrage  
Lieferfrist: x ab Lager lieferbar

Art. Nr. N° art. grün vert	Art. Nr. N° art. anthrazit anthracite	Abmessung Dimensions mm	für Gitter- höhe p. hauteur grilles mm	Anzahl Befestigungen Nombre de fixation	Gewicht Poids kg Stk/pce
953.312	953.412	60/40/2,0 x 1200	630	4	4.60
953.314	953.414 x	60/40/2,0 x 1400	830	5	5.52
953.316 x	953.416 x	60/40/2,0 x 1600	1030	6	6.43
953.318 x	953.418 x	60/40/2,0 x 1800	1230	7	7.35
953.320 x	953.420 x	60/40/2,0 x 2000	1430	8	8.26
953.322 x	953.422 x	60/40/2,0 x 2200	1630	9	9.18
953.324	953.424 x	60/40/2,0 x 2400	1830	10	10.10
953.326 x	953.426 x	60/40/2,0 x 2600	2030	11	11.00
953.328	953.428 x	60/40/2,0 x 2800	2230	12	11.92
953.330 x	953.430 x	60/40/2,0 x 3000	2430	13	12.82

950.000

## Poteaux FL (liste en fer plat 40x5 mm)

Zingués EN 10244-2 et plastifiés

avec capuchon et accessoires de fixation  
Couleurs: vert RAL 6005 • anthracite RAL 7016  
Autres couleurs sur demande  
Délai: x livrables du stock



950.000

## Pfosten FL (Flachleiste 40x5 mm)

mit Fussplatte 120x100x8 mm verschraubt  
Verzinkt EN 10244-2 und pulverbeschichtet

mit Pfostenkappe und Befestigungszubehör  
Farben: grün RAL 6005 • anthrazit RAL 7016  
Andere Farben auf Anfrage  
Lieferfrist: x ab Lager lieferbar

Art. Nr. N° art. grün vert	Art. Nr. N° art. anthrazit anthracite	Abmessung Dimensions mm	für Gitter- höhe p. hauteur grilles mm	Anzahl Befestigungen Nombre de fixation	Gewicht Poids kg Stk/pce
954.612	954.712	60/40/2,0 x 675	630	4	4.25
954.614	954.714 x	60/40/2,0 x 875	830	5	5.17
954.616 x	954.716 x	60/40/2,0 x 1075	1030	6	6.08
954.618 x	954.718 x	60/40/2,0 x 1275	1230	7	7.00
954.620 x	954.720 x	60/40/2,0 x 1475	1430	8	7.91
954.622 x	954.722 x	60/40/2,0 x 1675	1630	9	8.83
954.624	954.724 x	60/40/2,0 x 1875	1830	10	9.75
954.626 x	954.726 x	60/40/2,0 x 2075	2030	11	10.65
954.628	954.728 x	60/40/2,0 x 2275	2230	12	11.57
954.630 x	954.730 x	60/40/2,0 x 2475	2430	13	12.47

Pfosten mit angeschweisster Fussplatte auf Anfrage

950.000

## Poteaux FL (liste en fer plat 40x5 mm)

avec plaque de base 120x100x8 mm vissée  
Zingués EN 10244-2 et plastifiés

avec capuchon et accessoires de fixation  
Couleurs: vert RAL 6005 • anthracite RAL 7016  
Autres couleurs sur demande  
Délai: x livrables du stock

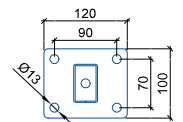

960.000

## Zubehör zu Doppelstabsystem

Lieferfrist: ab Lager lieferbar

### Kappe aus Aluminium

mit verlängertem Überstand für Pfosten 60/40 mm



Art. Nr. N° art.	Farbe Couleur	Gewicht Poids Kg Stk/pce
960.902	natur / nature	0.08
960.906	grün / vert RAL 6005	0.08
960.925	anthrazit / anthracite RAL 7016	0.08

960.000

## Accessoires pour grille double fils

Délai: livrables du stock

### Capuchon aluminium

avec recouvrement pour poteaux 60/40 mm

### Capuchon synthétique

pour poteaux 60/40 mm

Art. Nr. N° art.	Art. Nr. N° art.	Art. Nr. N° art.	Gewicht Poids Kg Stk/pce
silber argent	grün vert RAL 6005	anthrazit anthracite RAL 7016	
960.905	960.914	960.915	0.03

### Kappe aus Kunststoff

für Pfosten 60/40 mm



### Einzelhalter mit Steg

für Fixierung von Doppelstabgittermatten,  
für Profilbreite 40 mm



### Support seul avec appuis

pour fixation grille d. fils,  
pour largeur de profil 40 mm

Art. Nr. N° art.	Art. Nr. N° art.	Art. Nr. N° art.	Gewicht Poids Kg Stk/pce
silber argent	grün vert RAL 6005	anthrazit anthracite RAL 7016	
960.908	960.912	960.913	0.01

### Einzelhalter ohne Steg

für Fixierung von Doppelstabgittermatten,  
für Profilbreite > 40 mm



### Support seul sans appuis

pour fixation grille d. fils,  
pour largeur de profil > 40 mm

Art. Nr. N° art.	Art. Nr. N° art.	Art. Nr. N° art.	Gewicht Poids Kg Stk/pce
silber argent	grün vert RAL 6005	anthrazit anthracite RAL 7016	
960.918	960.919	960.920	0.01

### Kleinteile



960.903



960.910

960.909

Art. Nr. N° art.	Bezeichnung Désignation	Gewicht Poids Kg Stk/pce
960.903	Klemmteil rostfrei / Bride de serrage inox	0.03
960.909	Blindnietmutter aus Stahl verzinkt / Rivet en acier zingué	0.01
960.910	Innensechskantschraube M8x40 rostfrei / Vis imbus M8x40 inox	0.02

### Petites pièces

Zubehör zu Doppelstabsystem  
Lieferfrist: ab Lager

## U-Bügel Set für schräge Montage von Doppelstabgittern

Passend zu Rechteckpfosten 60/40 mm



Accessoires pour grille double fils  
Délai: livrables du stock

## Kit de brides en U pour montage incliné de grilles double fils

Convient aux poteaux rectangulaires 60/40 mm

Art. Nr. N° art.	Bezeichnung Désignation	Gewicht Poids kg
960.931	U-Bügel Set für Doppelstabgitter / Kit de brides en U pour grilles double fils	0.1

## Doppelstabgitterverbinder für Endlosmontage

90 mm lang, zweiteilig inkl. Schraube und Mutter



## Raccord de grillage double fils pour montage en continu

90 mm de long, en deux parties, vis et écrou inclus

Art. Nr. N° art.	Farbe Couleur	Gewicht Poids kg
960.932	verzinkt / zinguée	0.06
960.933	grün / vert RAL 6005	0.06
960.934	anthrazit / anthracite RAL 7016	0.06

## Eckverbinder für Doppelstabgitter 75 x 40 x 3 mm

zweiteilig mit inkl. Schraube und Mutter



## Raccord d'angle pour grillage double fils 75 x 40 x 3 mm

en deux parties avec vis et écrou inclus

Art. Nr. N° art.	Farbe Couleur	Gewicht Poids kg
960.935	verzinkt / zinguée	0.12
960.936	grün / vert RAL 6005	0.12
960.937	anthrazit / anthracite RAL 7016	0.12

## Sichtschutzstreifen zu Doppelstabgitter

aus Polypropylen, Breite 190 mm - Länge 2530 mm



## Bandes de brise-vue pour grillage double fils

en polypropylène, largeur 190 mm - longueur 2530 mm

Art. Nr. N° art.	Farbe Couleur	Einheit Unité Stk. / pce.	Gewicht Poids kg
960.938	grau / gris RAL 7030	VE 10 Stk. / UE 10 pce.	5.2
960.939	grün / vert RAL 6005	VE 10 Stk. / UE 10 pce.	5.2
960.940	anthrazit / anthracite RAL 7016	VE 10 Stk. / UE 10 pce.	5.2





## Gittertrennwände

Das Trennwandsystem für Industrie, Gewerbe, öffentliche Bauten und für den privaten Bereich.

### Industrie

- Roboter- und Produktionsanlagen
- Lagertrennung
- Schutzgitter für die Fördertechnik- und Anlagen

### Gewerbe

- Werkstatteinrichtungen
- Abteilungstrennungen

### Öffentliche Einrichtungen

- Trennwände für Garagenboxen
- Trennwände für Archive etc.

### Privat

- Kellertrennwände

## Cloisons en treillis soudé

Le système modulaire de sécurité parfait pour l'industrie, le commerce, les locaux publics et privés.

### Industrie

- Conçues pour le secteur de fabrication et l'entrepôt
- Zone de protection

### Pour zones de production

- L'atelier
- Entrepôt

### Service public

- Garage, etc.
- Archive, etc.

### Privé

- Séparations de caves

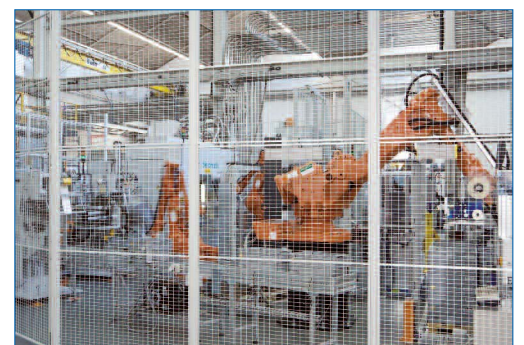

980.000

## Gittertrennwände

Rahmen Stahlrohr	20 x 30 mm
Traverse Stahlrohr	15 x 25 mm
Füllung Gitter	50 x 30 x 3/2.5 mm
Oberfläche	Pulverbeschichtet Papyrusweiss RAL 9018

980.000

## Cloisons en treillis soudé

Cadre en tube d'acier	20 x 30 mm
Traverse en tube d'acier	15 x 25 mm
Panneau cloisons	50 x 30 x 3/2.5 mm
Surface	revêtu par poudre blanc papyrus RAL 9018

### Wand- elemente

### Eléments



Art. Nr. N° art.	Breite Largeur mm	Höhe Hauteur mm	Gewicht Poids kg Stk/pce
980.102	250	1900	4,4
980.104	400	1900	5,0
980.105	500	1900	5,6
980.106	600	1900	6,2
980.107	700	1900	7,4
980.108	800	1900	8,0
980.109	900	1900	8,6
980.110	1000	1900	9,2
980.111	1100	1900	9,8
980.112	1200	1900	10,4
980.113	1300	1900	11,0
980.114	1400	1900	11,6
980.115	1500	1900	12,2

### Wand- elemente

### Eléments



980.202	250	2200	5,2
980.204	400	2200	6,2
980.205	500	2200	6,9
980.206	600	2200	7,6
980.207	700	2200	8,3
980.208	800	2200	9,0
980.209	900	2200	9,7
980.210	1000	2200	10,3
980.211	1100	2200	11,0
980.212	1200	2200	11,7
980.213	1300	2200	12,5
980.214	1400	2200	13,2
980.215	1500	2200	13,8



985.000

## Gittertrennwände Bodenstützen

Stütze Stahlrohr	70 x 50 x 2 mm
Bodenplatte Stahl	180 x 70 x 10 mm
Oberfläche	Pulverbeschichtet Papyrusweiss RAL 9018
Bodenabstand	100 mm, einstellbar +- 25 mm

985.000

## Cloisons en treillis soudé Élément pied de sol

profil	70 x 50 x 2 mm
plaque	180 x 70 x 10 mm
surface	revêtu par poudre blanc papyrus RAL 9018
espace	100 mm, réglable +- 25 mm

Inkl. Befestigungsmaterial zur Bodenbefestigung (M10) und Montage der Trennwand-elemente (M8)  
Matériel de fixations inclus, pour le sol fixations (M10) et les parois (M8)

### Anfangs- / Endstützen – Départ / Terminus

Art. Nr. N° art.	Gitterhöhe Hauteur treillis mm	Höhe Hauteur mm	Gewicht Poids kg Stk./pce.
985.100	1900	2000	8,4
985.200	2200	2300	9,5



### Zwischenstützen – Intermédiaire

Art. Nr. N° art.	Gitterhöhe Hauteur treillis mm	Höhe Hauteur mm	Gewicht Poids kg Stk./pce.
985.110	1900	2000	8,4
985.210	2200	2300	9,5



### Eckstützen -- Angle

Art. Nr. N° art.	Gitterhöhe Hauteur treillis mm	Höhe Hauteur mm	Gewicht Poids kg Stk./pce:
985.120	1900	2000	8,5
985.220	2200	2300	9,6



985.000

## Gittertrennwände Boden-Deckenstützen

zur stabilen Befestigung zwischen Boden und Decke; empfohlen als Türstützen. Die Stütze muss vor Ort passend zur Deckenhöhe abgelängt werden.

Stahlrohr	70 x 50 x 2 mm
Bodenplatte Stahl	180 x 70 x 10 mm
Deckenbügel Stahl	150 x 45 x 1,5 mm
Oberfläche	Pulverbeschichtet Papyrusweiss RAL 9018
Bodenabstand	100 mm, einstellbar +/- 25 mm

985.000

## Cloisons en treillis soudé Élément sol et plafond

Sert à stabiliser l'ensemble

profil	70 x 50 x 2 mm
plaque sol	180 x 70 x 10 mm
plaque plafond	150 x 45 x 1,5 mm
Surface	revêtu par poudre blanc papyrus RAL 9018
espace	100 mm, réglable +/- 25 mm

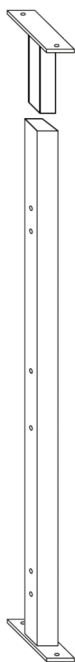

Inkl. Befestigungsmaterial zur Boden- und Deckenbefestigung (M10) und Montage der Trennwandelemente (M8)  
Matériel de fixations inclus.

Art. Nr. N° art.	Gitterhöhe Hauteur treillis mm	Raumhöhe Hauteur sp. mm	Gewicht Poids kg Stk./pce.
985.127	1900	<2750	10,0
985.133	1900	<3300	11,7
985.230	2200	<3050	10,9
985.236	2200	<3600	12,6

995.000

## Gittertrennwände Wandanschluss-Set

zur Befestigung eines Gitterelementes

3 Stk. Schrauben und Kunststoffdübel zur Wandbefestigung, Distanzhülsen aus Kunststoff in verschiedenen Längen zur variablen Anpassung.

995.000

## Cloisons en treillis soudé Fixations parois

Vis et tampons caoutchouc longueurs différentes



Art. Nr. N° art.	Bezeichnung Désignation	Distanz Distance mm	Gewicht Poids kg Stk./pce.
995.911	Wandanschluss-Set Fixation parois	3-10	0,2
995.915	Wandanschluss-Set Fixation parois	3-50	0,3



995.000

### Gittertrennwände T-Verbinder auf Gitter

3 Stk. Lochwinkel 45 / 20 x 15 x 2,5 mm  
inkl. Selbstbohrschrauben zur Montage eines Trennwand-  
elementes.

995.000

### Cloisons en treillis soudé Élément «T»

Pour grille supplémentaire  
avec matériel de montage.

Art. Nr. N° art.	Bezeichnung Désignation	Gewicht Poids kg Stk./pce.
---------------------	----------------------------	----------------------------------

<b>995.920</b>	<b>T-Verbinder Élément «T»</b>	<b>0,10</b>
----------------	------------------------------------	-------------

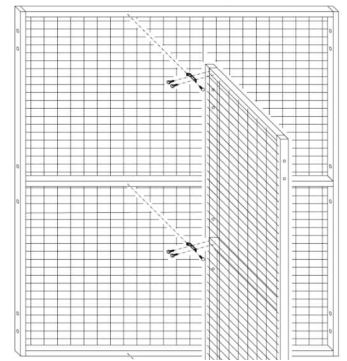

995.000

### Gittertrennwände T-Verbinder auf Eckstütze

2 Stk. Eckverbinder aus Stahl, inkl. Befestigungsmaterial zur  
Montage von 3 Trennwandelementen.

995.000

### Cloisons en treillis soudé Élément «T» pour angle

Set complet, pour 3 éléments..

Art. Nr. N° art.	Bezeichnung Désignation	Gewicht Poids kg Stk./pce.
---------------------	----------------------------	----------------------------------

<b>995.925</b>	<b>T-Verbinder Élément «T»</b>	<b>0,15</b>
----------------	------------------------------------	-------------

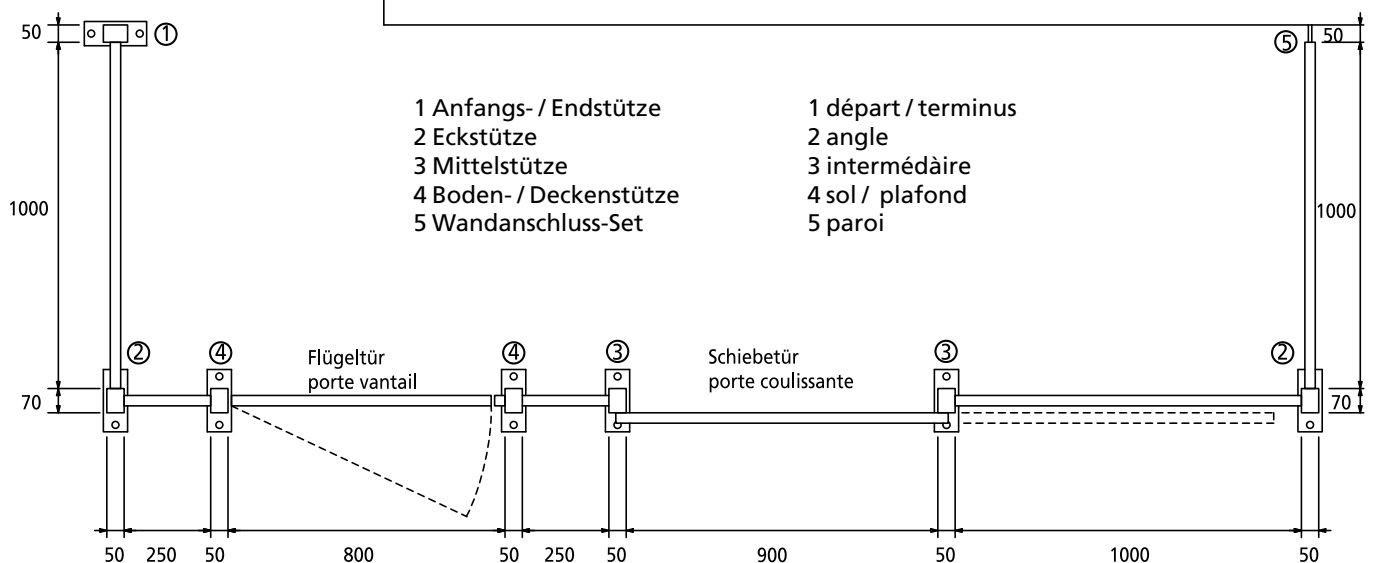
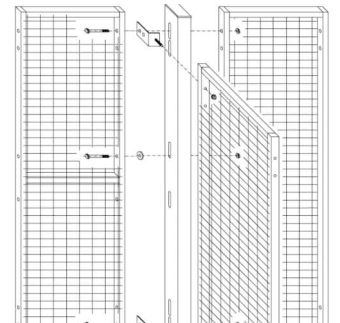

990.000

## Gittertrennwände Einflügelige Türen

Rahmen	Stahlrohr
Füllung Gitter	50 x 30 x 3/2,5 mm
Oberfläche	Pulverbeschichtet Papyrusweiss RAL 9018
Bodenabstand	100 mm, einstellbar +- 25 mm
Bandung	links 1 / rechts
Öffnung	aussen 1 / innen

Komplett mit Zylinderschloss, Drücker, beidseitig, Schlossstab, Scharnieren und Befestigungsmaterial. Zylinder Kaba bauseits.

Im Bereich der Flügeltüre werden Boden- / Deckenstützen empfohlen.

<sup>1</sup> Standard. Andere Ausführungen ohne Aufpreis lieferbar; bitte bei Bestellung vermerken.

990.000

## Cloisons en treillis soudé Porte battant

Cadre	en tube d'acier
Maille	50 x 30 x 3/2,5 mm
Surface	revêtu par poudre blanc papyrus RAL 9018
Espacement	100 mm, regrabable +- 25 mm
Charnière	gauche 1 / droite
Ouverture	intérieur / extérieur

Complète incl. Serrure, Poignées, Charnières  
Cylindre Kaba non fourni

Sur demande diverses' possibilités.

Art. Nr. N° art.	Breite Largeur mm	Gitterhöhe Hauteur treillis mm	Gesamthöhe Hauteur total. mm	Gewicht Poids kg Stk./pce.
<b>990.108</b>	<b>750</b>	<b>1900</b>	<b>2000</b>	<b>17,1</b>
<b>990.110</b>	<b>950</b>	<b>1900</b>	<b>2000</b>	<b>18,5</b>
<b>990.112</b>	<b>1150</b>	<b>1900</b>	<b>2000</b>	<b>19,8</b>
<b>990.115</b>	<b>1450</b>	<b>1900</b>	<b>2000</b>	<b>21,7</b>
<b>990.208</b>	<b>750</b>	<b>2200</b>	<b>2300</b>	<b>19,0</b>
<b>990.210</b>	<b>950</b>	<b>2200</b>	<b>2300</b>	<b>20,5</b>
<b>990.212</b>	<b>1150</b>	<b>2200</b>	<b>2300</b>	<b>21,9</b>
<b>990.215</b>	<b>1450</b>	<b>2200</b>	<b>2300</b>	<b>24,3</b>

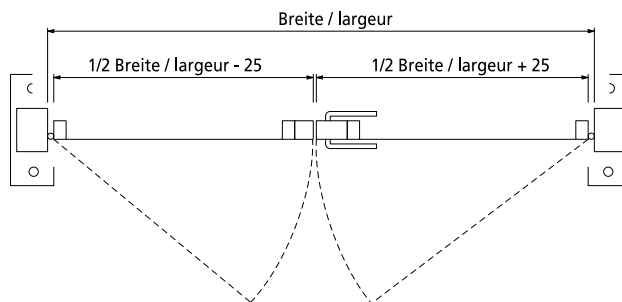
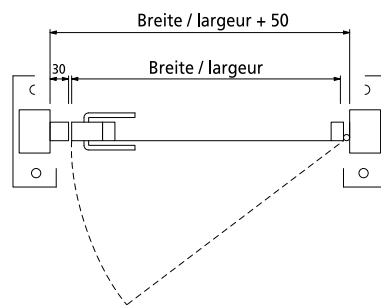

991.000 / 995.000

## Gittertrennwände Zweiflüglige Türen

Rahmen	Stahlrohr
Füllung Gitter	50 x 30 x 3/2,5 mm
Oberfläche	Pulverbeschichtet Papyrusweiss RAL 9018
Bodenabstand	100 mm, einstellbar +/- 25 mm
Öffnung	aussen <sup>1</sup> / innen
Gehflügel	rechts <sup>1</sup> / links
Stehflügel	links <sup>1</sup> / rechts

Komplett mit Zylinderschloss, Drücker, beidseitig, Schlossstab, 2 Stk. Feststeller, Scharnieren und Befestigungsmaterial. Zylinder Kaba bauseits.  
Im Bereich der Flügeltüre werden Boden- / Deckenstützen empfohlen.

<sup>1</sup> Standard. Andere Ausführung ohne Aufpreis lieferbar; bitte bei Bestellung vermerken.

Art. Nr. N° art.	Breite Largeur mm	Gitterhöhe Hauteur treillis mm	Gesamthöhe Hauteur total. mm	Gewicht Poids kg Stk./pce.
991.117	1710	1900	2000	28,0
991.121	2110	1900	2000	29,2
991.125	2510	1900	2000	32,0
991.127	2710	1900	2000	34,0
991.131	3110	1900	2000	36,4
991.217	1710	2200	2300	32,1
991.221	2110	2200	2300	33,5
991.225	2510	2200	2300	37,5
991.227	2710	2200	2300	39,1
991.231	3110	2200	2300	41,7

991.000 / 995.000

## Cloisons en treillis soudé Porte double battant

Cadre	en tube d'acier
Maille	50 x 30 x 3/2,5 mm
Surface	revêtu par poudre blanc papyrus RAL 9018
Espacement	100 mm, réglable +/- 25 mm
Ouverture	interieur <sup>1</sup> / extérieur droite <sup>1</sup> / gauche gauche <sup>1</sup> / droite

Complète avec serrure, poignées, charnières, arrêts et mat. de montage

Cylindre Kaba non fourni.

Porte double battant, les fixatiönsau sol et plafond sont conseillés

<sup>1</sup> Standard. Sur demande: divers possibilités.

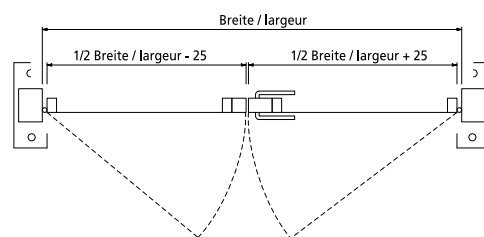

**995.000 Zusatz Türstützen-Schraubenset**  
Eckverbinder, um 1 Türflügel scharnierseitig an einen Eckpfosten zu montieren.

Art. Nr. N° art.	Bezeichnung Désignation	Gewicht Poids kg Stk./pce.
995.930	Türstützen-Schraubenset Ferremets-charnières	0,3

**995.000 Ferremets-charnières**  
avec mat. de fixations (pour angle)

**995.000 Scharnierstab und Wandanschluss**  
Scharnierstab aus Stahl 20 x 20 mm, um 1 Türflügel scharnierseitig direkt an eine Wand zu montieren, inkl. Kunststoffdübel und Schrauben zur Wandmontage.

Art. Nr. N° art.	Bezeichnung Désignation	Höhe Hauteur mm	Gewicht Poids kg Stk./pce.
995.110	Scharnierstab / Wandanschluss Éléments charnières / fixation	1900	1,7
995.210	Scharnierstab / Wandanschluss Éléments charnières / fixation	2200	2,0

**995.000 Élément charnières et fixations murales**  
Complètes avec mat. de fixation

990.000

## Gittertrennwände Schiebetüren

Rahmen	Stahlrohr
Füllung Gitter	50 x 30 x 3/2,5 mm
Oberfläche	Pulverbeschichtet Papyrusweiss RAL 9018
Bodenabstand	100 mm
Höhe über Stütze	120 mm
Öffnung	links <sup>1</sup> / rechts

Komplett mit Zylinderschloss, Drücker, beidseitig, Schliessblech. Gleitschiene, Gleitschienenhalterung, Tragrollen, Führungen und Befestigungsmaterial  
Zylinder Kaba bauseits.

<sup>1</sup> Standard. Andere Ausführungen ohne Aufpreis lieferbar;

990.000

## Cloisons en treillis soudé Porte coulissante

bitte bei Bestellung vermerken.	
Cadre	en tube d'acier
Maille	50 x 30 x 3/2,5 mm
Surface	revêtu par poudre blanc papyrus RAL 9018
Espace	100 mm
Hauteur	120 mm
Ouverture	gauche <sup>1</sup> / droite

Complète incl. Serrure, poignées, charnières

Cylindre Kaba non fourni

Sur demande diverses possibilités.

Art. Nr. N° art.	Breite Largeur mm	Gitterhöhe Hauteur treillis mm	Gesamthöhe Hauteur total. mm	Gewicht Poids kg Stk./pce.
992.112	1200	1900	2120	24,9
992.116	1600	1900	2120	32,3
992.120	2000	1900	2120	35,2
992.128	2800	1900	2120	42,0
992.212	1200	2200	2420	26,7
992.216	1600	2200	2420	35,0
992.220	2000	2200	2420	37,8
992.228	2800	2200	2420	46,3

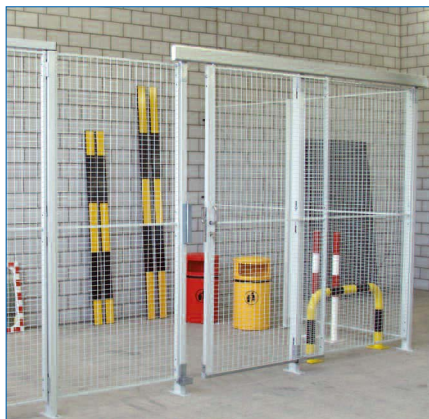



## Holzartikel imprägniert im Vakuum-Druckverfahren

Farbe braun



## Articles en bois imprégnés sous pression sous vide

en couleur brune



## Sichtschutzaun HoriZen Prime / Clôture brise-vue HoriZen Prime



## Kunststoff-Staketenzäune



## Clôtures à claires-voies en matière synthétique



## Drahtseilzaun

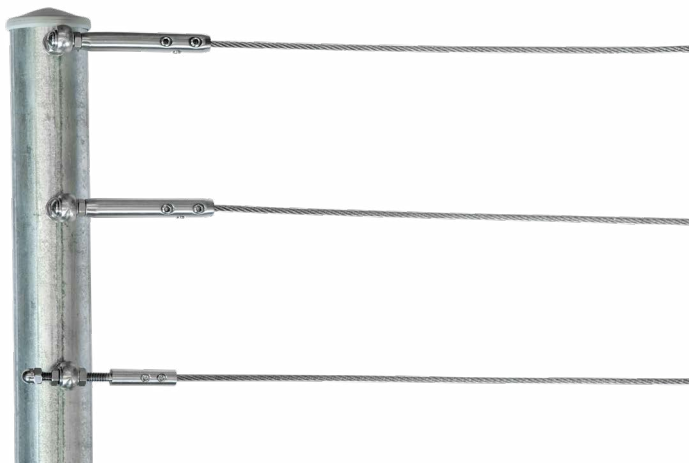

## Clôture à câble



510.000

**Tannenrundpfosten, druckimprägniert**

zylindrisch gefräst, oben gefast, unten zugespitzt

Lieferfrist: fettgedruckte Artikel ab Lager



Art. Nr. N° art.	∅ mm	Pfostenlänge Longueur poteau mm	für Zaunhöhe p. hauteur de clôture mm	Gewicht Poids Stk/pce kg
<b>510.110</b>	<b>85</b>	<b>1000</b>	<b>500</b>	<b>2,50</b>
<b>510.112</b>	<b>85</b>	<b>1250</b>	<b>600</b>	<b>3,20</b>
<b>510.115</b>	<b>85</b>	<b>1500</b>	<b>800</b>	<b>3,80</b>
<b>510.117</b>	<b>85</b>	<b>1750</b>	<b>1000</b>	<b>4,40</b>
<b>510.119</b>	<b>85</b>	<b>1900</b>	<b>1200</b>	<b>4,80</b>
<b>510.222</b>	<b>100</b>	<b>2250</b>	<b>1500</b>	<b>6,75</b>
<b>510.225</b>	<b>100</b>	<b>2500</b>	<b>1800</b>	<b>7,50</b>
<b>510.227</b>	<b>100</b>	<b>2750</b>	<b>2000</b>	<b>8,30</b>

Andere Abmessungen auf Anfrage.

Autres dimensions sur demande.

510.000

**Poteaux ronds en sapin, imprégné sous pression**

fraisés cylindrique, appointés et biseautés en haut

Délai: articles en gras en stock

511.000

**Tannenstreben, druckimprägniert**

zylindrisch gefräst

Lieferfrist: fettgedruckte Artikel ab Lager



Art. Nr. N° art.	∅ mm	Pfostenlänge Longueur poteau mm	für Zaunhöhe p. hauteur de clôture mm	Gewicht Poids Stk/pce kg
<b>511.150</b>	<b>70</b>	<b>1500</b>	<b>500 - 800</b>	<b>3,00</b>
<b>511.175</b>	<b>70</b>	<b>1750</b>	<b>800 - 1500</b>	<b>3,50</b>
<b>511.200</b>	<b>70</b>	<b>2000</b>	<b>1800</b>	<b>4,00</b>
<b>511.225</b>	<b>70</b>	<b>2250</b>	<b>2000</b>	<b>4,50</b>

Andere Abmessungen auf Anfrage.

Autres dimensions sur demande.

511.000

**Contrefiches en sapin, imprégné sous pression**

fraisées cylindrique

Délai: articles en gras en stock

598.000

**Strebenwinkel verzinkt**



Art. Nr. N° art.	Bezeichnung Désignation	Gewicht Poids Stk/pce
<b>598.010</b>	<b>Strebenwinkel Angle de contrefiche</b>	<b>0,094</b>

598.000

**Angle de contrefiche galvanisé**

512.000

**Lärchenkantpfosten, druckimprägniert**  
sägeroh, oben gefast, unten zugespitzt

Lieferfrist: fettgedruckte Artikel ab Lager

Art. Nr. N° art.	<input type="checkbox"/>	Pfostenlänge Longueur poteau mm	für Zaunhöhe p. hauteur de clôture mm	Gewicht Poids Stk/pce kg
512.112	80/100	1250	600	5,20
<b>512.115</b>	<b>80/100</b>	<b>1500</b>	<b>800</b>	<b>6,30</b>
<b>512.117</b>	<b>80/100</b>	<b>1750</b>	<b>1000</b>	<b>7,30</b>
512.215	100/100	1500	800	8,00
512.217	100/100	1750	1000	9,00
512.219	100/100	1900	1200	10,00
512.222	100/100	2250	1500	12,00
512.225	100/100	2500	1800	13,00
512.226	100/100	2750	2000	14,40

Andere Abmessungen auf Anfrage.

Autres dimensions sur demande.

513.000

**Lärchenstreben, druckimprägniert**  
sägeroh

Lieferfrist: fettgedruckte Artikel ab Lager

Art. Nr. N° art.	<input type="checkbox"/>	Pfostenlänge Longueur poteau mm	für Zaunhöhe p. hauteur de clôture mm	Gewicht Poids Stk/pce kg
513.150	50/80	1500	<800	3,10
513.175	50/80	1750	<1000	3,50
513.200	50/80	2000	<1500	4,80
513.225	50/80	2250	<2000	5,00

Andere Abmessungen auf Anfrage.

Autres dimensions sur demande.

512.000

**Poteaux équarris en mélèze, imprégné sous pression**  
bruts de sciage, appointés et biseautés en haut

Délai: articles en gras en stock



513.000

**Contrefiches en mélèze, imprégné sous pression**  
brutes de sciage

Délai: articles en gras en stock

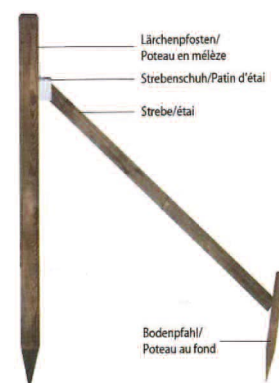

598.000

**Strebenschuh verzinkt**

Art. Nr. N° art.	Bezeichnung Désignation	Gewicht Poids Stk/pce
598.020	<b>Strebenschuh</b> <b>Support de contrefiche</b>	<b>0,126</b>

598.000

**Support de contrefiche galvanisé**



519.000

## Bodenpfahl in Lärche zu Streben, druckimprägniert

oben gefast, unten zugespitzt

Lieferfrist: fettgedruckte Artikel ab Lager



Art. Nr. N° art.	Abmessung Dimension mm	Länge Longueur mm	Gewicht Poids kg Stk/pce
<b>519.010</b>	<b>50 x 80</b>	<b>500</b>	<b>1,30</b>

519.000

## Pieu en mélèze pour contrefiches, imprégné sous pression

appointé, biseauté en haut

Délai: articles en gras en stock

Art. Nr. N° art.	Abmessung Dimension mm	Länge Longueur mm	Gewicht Poids kg Stk/pce
<b>519.010</b>	<b>50 x 80</b>	<b>500</b>	<b>1,30</b>

287.000

## Bodenanker verzinkt

Lieferfrist: fettgedruckte Artikel ab Lager

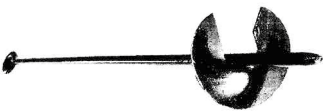

Art. Nr. N° art.	Abmessung Dimension mm	Länge Longueur mm	Gewicht Poids kg Stk/pce
<b>287.010</b>	<b>12</b>	<b>800</b>	<b>1,20</b>

287.000

## Fer d'ancrage au sol galvanisé

Délai: articles en gras en stock

Art. Nr. N° art.	Abmessung Dimension mm	Länge Longueur mm	Gewicht Poids kg Stk/pce
<b>287.010</b>	<b>12</b>	<b>800</b>	<b>1,20</b>

520.000

## Querlatten in Fichte, halbrund, druckimprägniert

zylindrisch gefräst, Längsseiten gefast

Lieferfrist: fettgedruckte Artikel ab Lager

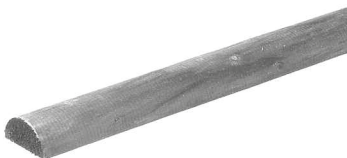

Art. Nr. N° art.	Abmessung Dimension Ø	Länge Longueur mm	Gewicht Poids kg Stk/pce
<b>520.012</b>	<b>85</b>	<b>2500</b>	<b>3,20</b>
<b>520.010</b>	<b>85</b>	<b>5000</b>	<b>6,30</b>
520.032	100	2500	4,00
520.031	100	5000	8,00

Andere Abmessungen auf Anfrage.

Autres dimensions sur demande.

520.000

## Traverses demi-rondes en épicéa, imprégné sous pression

fraisées cylindrique, biseautées en longueur

Délai: articles en gras en stock

531.000

## Palisadenzaun-Elemente in Tanne

Traversen und Palisaden halbrund, zylindrisch gefräst, genagelt, druckimprägniert

Lieferfrist: fettgedruckte Artikel ab Lager

Art. Nr. N° art.	Höhe Hauteur mm	Länge Longueur mm	Gewicht Poids kg Stk/pce
<b>531.933</b>	<b>800</b>	<b>2500</b>	<b>17,50</b>
<b>531.953</b>	<b>1000</b>	<b>2500</b>	<b>25,00</b>

Andere Abmessungen auf Anfrage. Autres dimensions sur demande.

531.000

## Panneaux de palissades en sapin

Traverses et palissades demi-rondes, fraisées cylindrique, clouées, imprégné sous pression

Délai: articles en gras en stock



538.000

## Palisadentüren einflüglig

starker Rahmen in Vierkantholz, druckimprägniert, Verkleidung mit Palisaden halbrund. Beschläge verzinkt, unmontiert: Hebefalle, zwei Türbänder 50 lang, zwei Kloben mit Dorn 13 mm, inkl. Schrauben. Mit 2 Türpfosten 10/10 cm in Lärche.

Lieferfrist: fettgedruckte Artikel ab Lager

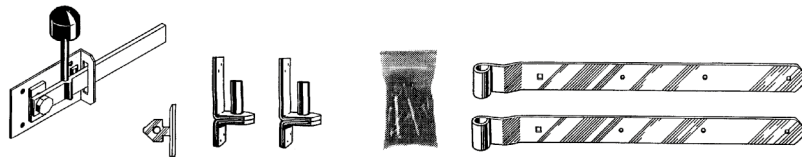

Art. Nr. N° art.	Höhe Hauteur mm	Breite Largeur mm	Gewicht Poids kg Stk/pce
<b>538.108</b>	<b>800</b>	<b>1000</b>	<b>30,60</b>
<b>538.110</b>	<b>1000</b>	<b>1000</b>	<b>34,60</b>

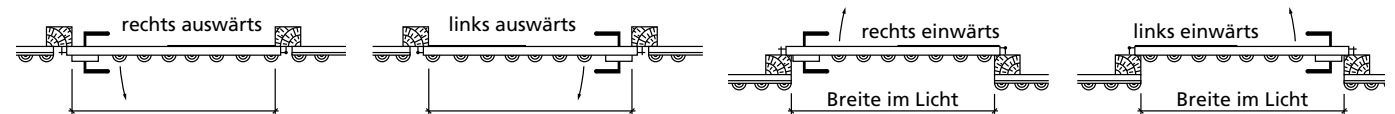

Andere Abmessungen auf Anfrage.

Autres dimensions sur demande.

538.000

## Portes simples de palissades

Cadre robuste en bois de forme carrée, imprégné sous pression, garniture de palissades demi-rondes. Ferrements zingués, livrés séparément: Clenchette de fermeture, deux épars de porte 50, gonds de 13 mm, avec vis de montage. Avec 2 poteaux 10/10 cm en mélèze.

Délai: articles en gras en stock



544.000

## Scherenzaun-Element in Tanne

genagelt, ausziehbar (keine Traversen), druckimprägniert, Palisaden halbrund, 20 cm länger als Zaunhöhe.

Lieferfrist: fettgedruckte Artikel ab Lager

Art. Nr. N° art.	Höhe Hauteur mm	Länge Longueur mm	Gewicht Poids kg Stk/pce
<b>544.907</b>	<b>700</b>	<b>2500</b>	<b>6,50</b>
<b>544.908</b>	<b>800</b>	<b>2500</b>	<b>7,60</b>

Andere Abmessungen auf Anfrage. Autres dimensions sur demande.

544.000

## Panneau de clôture à ciseaux en sapin

cloué, extensible (pas de traverses), imprégné sous pression palissades demi-rondes, 20 cm plus longues que la hauteur de clôture.

Délai: articles en gras en stock

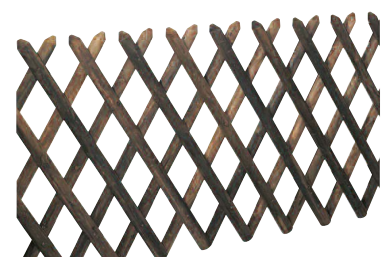

530.000

## Einzel-Palisaden

in Fichte braun Druckimprägniert, **Kopfform Nr. 1**  
Zuschlag für Kopfformen Nr. 6, 7, 8: CHF 0.95 pro Stück

Lieferfrist: fettgedruckte Artikel ab Lager (Kopfform Nr. 1)

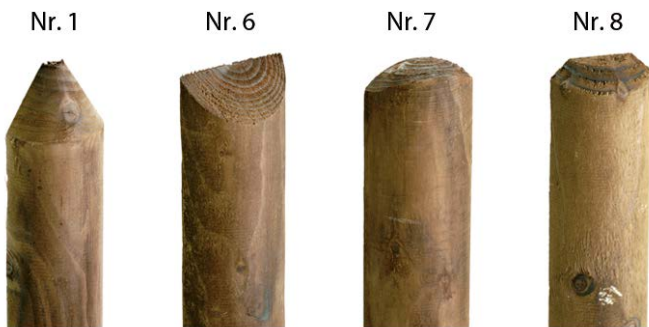

530.000

## Palisade seule

en épicéa brun imprégné de pression, **forme de la tête N° 1**  
Suppléments formes de tête N° 6, 7, 8: CHF 0.95 par pièce

Délai: articles en gras en stock (forme de la tête N° 1)

Art. Nr. N° art.	Länge longueur mm	Breite largeur mm	Gewicht Poids kg Stk/pce
<b>530.905</b>	<b>500</b>	<b>50</b>	<b>0.20</b>
<b>530.906</b>	<b>600</b>	<b>50</b>	<b>0.24</b>
<b>530.907</b>	<b>700</b>	<b>55</b>	<b>0.30</b>
<b>530.908</b>	<b>800</b>	<b>55</b>	<b>0.32</b>
<b>530.909</b>	<b>900</b>	<b>60</b>	<b>0.45</b>
<b>530.910</b>	<b>1000</b>	<b>60</b>	<b>0.50</b>
530.911	1100	60	0.55
<b>530.912</b>	<b>1200</b>	<b>70</b>	<b>0.65</b>
530.914	1400	70	0.70
530.915	1500	85	0.80
530.916	1600	85	0.84
530.918	1750	85	0.91
530.920	2000	85	1.05

540.000

## Einzel-Kreuzzaun-Palisaden

in Fichte braun Druckimprägniert, **Kopfform Nr. 1**

Lieferfrist: fettgedruckte Artikel ab Lager (Kopfform Nr. 1)



540.000

## Latte seule pour clôture en ciseaux

en épicéa brun imprégné de pression, **forme de la tête N° 1**

Délai: articles en gras en stock (forme de la tête N° 1)

Art. Nr. N° art.	Länge longueur mm	Breite largeur mm	Gewicht Poids kg Stk/pce
<b>540.905</b>	<b>500</b>	<b>42</b>	<b>0.18</b>
<b>540.906</b>	<b>600</b>	<b>42</b>	<b>0.20</b>
<b>540.907</b>	<b>700</b>	<b>42</b>	<b>0.23</b>
<b>540.908</b>	<b>800</b>	<b>42</b>	<b>0.25</b>
<b>540.909</b>	<b>900</b>	<b>45</b>	<b>0.31</b>
<b>540.910</b>	<b>1000</b>	<b>45</b>	<b>0.37</b>
<b>540.911</b>	<b>1100</b>	<b>45</b>	<b>0.40</b>
540.912	1200	45	0.42



550.000

## Einzel-Staketen

in Fichte braun Druckimprägniert, **Kopfform Nr. 3**

Zuschlag für Kopfformen Nr. 4: CHF 1.20 pro Stück

Nr. 2, 5: CHF 0.85 pro Stück

Lieferfrist: nicht ab Lager

Art. Nr. N° art.	Abmessungen Dimensions mm	Länge longueur mm	Gewicht Poids kg Stk/pce
550.910	50 x 26	500	0.42
550.911	50 x 26	600	0.51
550.912	50 x 26	700	0.59
550.913	50 x 26	800	0.68
550.914	50 x 26	900	0.76
550.915	50 x 26	1000	0.85
550.916	50 x 26	1100	0.93
550.917	50 x 26	1200	1.02
550.918	50 x 26	1300	1.17
550.919	50 x 26	1400	1.19

Art. Nr. N° art.	Abmessungen Dimensions mm	Länge longueur mm	Gewicht Poids kg Stk/pce
550.930	70 x 26	500	0.59
550.931	70 x 26	600	0.70
550.932	70 x 26	700	0.82
550.933	70 x 26	800	0.94
550.934	70 x 26	900	1.06
550.935	70 x 26	1000	1.18
550.936	70 x 26	1100	1.29
550.937	70 x 26	1200	1.41
550.938	70 x 26	1300	1.56
550.939	70 x 26	1400	1.65

550.000

## Latte seule

en épicéa brun imprégné de pression, **forme de la tête N° 3**

Suppléments formes de tête N° 4: CHF 1.20 par pièce

N° 2, 5: CHF 0.85 par pièce

Délai: pas du stock

Art. Nr. N° art.	Abmessungen Dimensions mm	Länge longueur mm	Gewicht Poids kg Stk/pce
550.920	60 x 26	500	0.50
550.921	60 x 26	600	0.60
550.922	60 x 26	700	0.70
550.923	60 x 26	800	0.80
550.924	60 x 26	900	0.90
550.925	60 x 26	1000	1.00
550.926	60 x 26	1100	1.10
550.927	60 x 26	1200	1.20
550.928	60 x 26	1300	1.30
550.929	60 x 26	1400	1.40

Art. Nr. N° art.	Abmessungen Dimensions mm	Länge longueur mm	Gewicht Poids kg Stk/pce
550.940	80 x 26	500	0.67
550.941	80 x 26	600	0.81
550.942	80 x 26	700	0.94
550.943	80 x 26	800	1.08
550.944	80 x 26	900	1.21
550.945	80 x 26	1000	1.35
550.946	80 x 26	1100	1.48
550.947	80 x 26	1200	1.62
550.948	80 x 26	1300	1.80
550.949	80 x 26	1400	1.89



Nr. 2



Nr. 3



Nr. 4



Nr. 5



## Sichtschutzzaun HoriZen Prime

HoriZen Prime ist eine komplette Sichtschutzzaunlösung, die modern und einfach zu installieren ist.

Hergestellt aus 98 % recycelten Verbundwerkstoffen ist er praktisch wartungsfrei und zu 100 % recycelbar.

Lieferfrist: fettgedruckte Artikel ab Lager

## Clôture brise-vue HoriZen Prime

HoriZen Prime est une solution complète de clôture brise-vue, qui est moderne et facile à installer.

Fabriquée à partir de 98 % de matériaux composites recyclés, elle est pratiquement ne nécessite aucun entretien et est recyclable à 100 %.

Délai: articles en gras en stock



## Zaunfeld Komplettsset (ohne Pfosten)

Einzelprofile + Abschlussleisten

Art. Nr. N° art.	Abmessung Dimension mm	Farbe Couleur	Gewicht Poids kg
<b>591.001</b>	<b>1780 x 1830</b>	<b>anthrazit/anthracite</b>	<b>52.6</b>
591.002	1780 x 1830	braun/brun	52.6
591.003	1780 x 1830	grau/gris	52.6
591.004	1780 x 1830	sand/sable	52.6

## Kit de clôture complet (sans poteaux)

Profilés individuels + lisses de finition



## Dekorprofile

1780 x 150 mm inkl. Alu Adapterprofil  
anthrazit, 20 x 20 x 1800 mm

Art. Nr. N° art.	Bezeichnung Désignation	Gewicht Poids kg
<b>591.006</b>	<b>Classic-Edelstahl / Acier inoxydable Classic</b>	<b>3.4</b>
<b>591.007</b>	<b>Modern-Edelstahl / Acier inoxydable Moderne</b>	<b>3.4</b>

## Profilés décoratifs

1780 x 150 mm avec profilé adaptateur en aluminium  
anthracite, 20 x 20 x 1800 mm

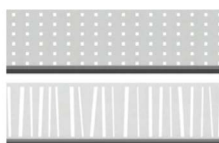

## Pfosten aus Aluminium

inkl. Abschlussprofil und Pfostenkappe

Art. Nr. N° art.	Abmessung Dimension mm	Farbe Couleur	Befestigungsart Type de fixation	Gewicht Poids kg
591.010	70x70x1930 mm	anthrazit/anthracite	auf Fussplatte (nicht inkl.)/ sur plaque de base (pas incl.)	2.7
591.011	70x70x2400 mm	anthrazit/anthracite	zum Einbetonieren/ à bétonner	3.3



## Poteau en aluminium

y compris profil de finition et capuchon de poteau

## Zubehör

Art. Nr. N° art.	Bezeichnung Désignation	Gewicht Poids kg
591.013	Fussplatte 160 x 80 mm inkl. Abdeckkappe, anthrazit/ Plaque de base 160 x 80 mm incl. capuchon, anthracite	2.3
591.014	Abdeckkappe für Fussplatte, anthrazit/ Capuchon pour plaque de base, anthracite	0.5
591.015	U-Profil für Eckausbildung 40 x 35 x 1920 mm, anthrazit/ Profilé en U pour formation d'angle 40 x 35 x 1920 mm, anthracite	1.3
591.016	Windanker 470 x 300 x 50 mm inkl. Schrauben zur Pfostenanbindung, anthrazit / Ancrage au vent 470 x 300 x 50 mm y compris vis pour la fixation des poteaux, anthracite	1.7

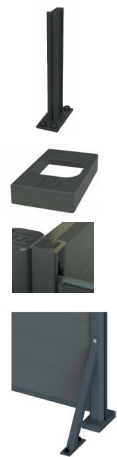

## Accessoires

## Flügeltore einflüglig

mit Stahlrahmen in anthrazit RAL 7016 und Kunststoff-  
füllung für Sichtschutz inkl. Pfosten, 100 x 100 mm,  
Beschläge, Zylinder und Schlüssel

Art. Nr. N° art.	Breite Largeur mm	Höhe Hauteur	Füllung Remplissage	Gewicht Poids kg
591.201	980	1845	anthrazit/anthracite	79.1
591.202	980	1845	braun/brun	79.1
591.203	980	1845	grau/gris	79.1
591.204	980	1845	sand/sable	79.1

## Portes simple

avec cadre en acier anthracite RAL 7016 et remplissage  
en plastique pour la protection visuelle y compris poteaux  
100 x 100 mm, garnitures, cylindre et clé

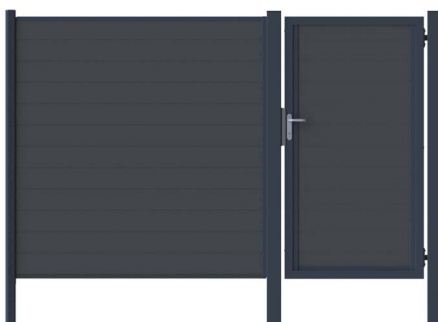

## Kunststoff-Staketenzaun

mit dem HSB-Befestigungssystem

Auf dem Bild sind sämtliche Bestandteile des Kunststoff-staketenzauns und ihre Verwendung dargestellt.

Die spezifischen Produkte sind auf den Seiten 18.9 bis 18.12 aufgeführt.

## Clôture à lattes en plastique

avec le système de fixation HSB

L'image présente tous les éléments de la clôture à lattes en plastique et leur utilisation.

Les produits spécifiques sont mentionnés aux pages 18.9 à 18.12.

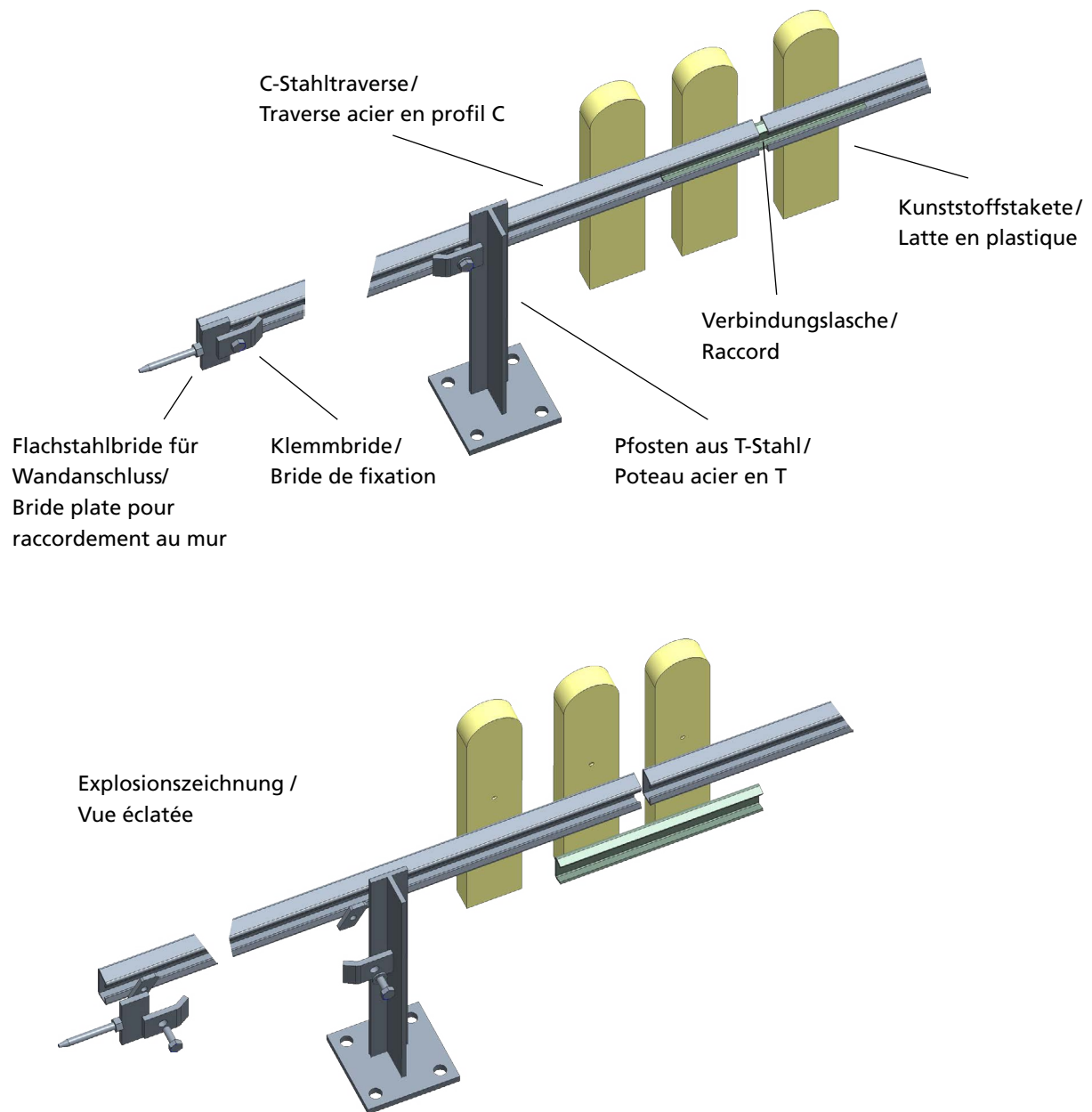

## Das HSB-Befestigungssystem für den Kunststoff-Staketenzaun – aus Stahl feuerverzinkt.

576.000

**Pfosten aus T-Stahl** - feuerverzinkt, zum Einbetonieren



Art. Nr. N° art.	Abmessung Dimension mm	Pfostenlänge Longueur poteau / mm	Zaunhöhe p.hauteur de clôture / mm	Gewicht Poids kg
576.009	40/40/5,0	900	500	2,79
576.010	40/40/5,0	1000	600	3,10
576.011	40/40/5,0	1100	700	3,41
576.012	40/40/5,0	1200	800	3,72
576.013	45/45/6,0	1300	900	5,00
576.014	45/45/6,0	1400	1000	5,39
576.015	45/45/6,0	1500	1100	5,78
576.016	50/50/6,0	1600	1200	7,46

## Le système de fixation HSB pour la Clôture à lattes en plastique – en acier galvanisé à chaud

576.000

**Poteaux acier en T** - galvanisé à chaud, à sceller par bétonnage

577.000

**Pfosten aus T-Stahl** - feuerverzinkt, auf Fussplatte  
100 x 100 x 8 mm, mit 4 Löchern

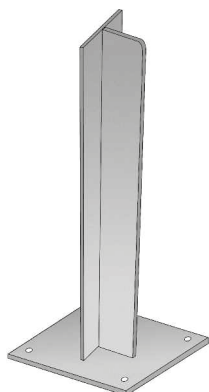

Art. Nr. N° art.	Abmessung Dimension mm	Pfostenlänge Longueur poteau / mm	Zaunhöhe p.hauteur de clôture / mm	Gewicht Poids kg
577.005	40/40/5,0	500	500	2,20
577.006	40/40/5,0	600	600	2,51
577.007	40/40/5,0	700	700	2,82
577.008	40/40/5,0	800	800	3,13
577.009	45/45/6,0	900	900	4,12
577.010	45/45/6,0	1000	1000	4,50
577.011	45/45/6,0	1100	1100	4,89
577.012	50/50/6,0	1200	1200	6,24

577.000

**Poteaux acier en T** - galvanisé à chaud, plaque de base  
100 x 100 x 8 mm, 4 trous

## Varianten/Variantes

- Länge gemäss Angabe / Longueur selon indication
- Pulverbeschichtet mit RAL Farbe/Revêtement par poudre de couleur RAL



578.000  
**C-Stahltraversen -**



feuerverzinkt, gelocht dia 7,5 mm  
Lochdistanz 110 mm

Art. Nr. N° art.	Abmessung Dimension mm	Länge Longueur mm	Gewicht Poids kg
<b>578.019</b>	<b>42/20/2,5</b>	<b>1980</b>	<b>3,35</b>
<b>578.029</b>	<b>42/20/2,5</b>	<b>2970</b>	<b>5,02</b>
<b>578.059</b>	<b>42/20/2,5</b>	<b>5940</b>	<b>10,04</b>

Zuschnitt in beliebigen Längen erhältlich / Découpe disponible dans toutes les longueurs

578.000  
**Traverses acier  
en profil C -**

galvanisée à chaud, perforée Ø 7,5 mm  
espacement des trous 110 mm

579.000  
**Klemmbriden -**



feuerverzinkt, für Befestigung  
Traverse/Pfosten

Art. Nr. N° art.	Abmessung Dimension mm	Länge Longueur mm	Gewicht Poids kg
<b>579.020</b>	<b>30/6,0</b>	<b>41</b>	<b>0,10</b>

579.000  
**Brides de fixation -**

galvanisée à chaud, pour la fixation  
des traverses/poteaux

579.000  
**Flachstahlbriden -**



feuerverzinkt, für Maueranschluss

Art. Nr. N° art.	Abmessung Dimension mm	Länge Longueur mm	Gewicht Poids kg
<b>579.030</b>	<b>30/6,0</b>	<b>66</b>	<b>0,11</b>

579.000  
**Brides plates -**

galvanisée à chaud,  
pour fixation au mur

579.000  
**Verbindungsblaschen -**

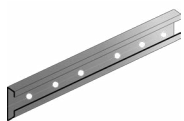

feuerverzinkt, für Traverse

Art. Nr. N° art.	Abmessung Dimension mm	Länge Longueur mm	Gewicht Poids kg
<b>579.010</b>	<b>34.5/13.5/3</b>	<b>220</b>	<b>0,50</b>

579.000  
**Raccords -**

galvanisée à chaud,  
pour traverses

## Kunststoffstaketen aus PVC weiss, Hohlkammerprofil

mit PVC-Abdeckkappe (Standard: halbrund)  
Lieferfrist: 1 Woche

Art. Nr. N° art.	Abmessung Dimension mm	Länge Longuer mm	Gewicht Poids kg
570.005	60x25	500	0.33
570.006	60x25	600	0.39
570.007	60x25	700	0.46
570.008	60x25	800	0.52
570.009	60x25	900	0.59
570.010	60x25	1000	0.66
570.011	60x25	1100	0.72
570.012	60x25	1200	0.79
572.005	85x25	500	0.35
572.006	85x25	600	0.41
572.007	85x25	700	0.48
572.008	85x25	800	0.54
572.009	85x25	900	0.61
572.010	85x25	1000	0.68
572.011	85x25	1100	0.74
572.012	85x25	1200	0.80

### Optionen / Options

(ohne Mehrpreis / sans supplément de prix)

- Länge gemäss Angabe / Longueur selon indication
- Abdeckkappen Form: halbrund, halbrund mit Rand, flach oder spitz/Pyramide mit Rand / Forme du capuchon: demi-ronde, demi-ronde avec bord, plat ou pointu/pyramide avec bord

## Kunststoff Profile aus PVC weiss, Hohlkammernprofil

Art. Nr. N° art.	Abmessung Dimension mm	Länge Longuer mm	Gewicht Poids kg
573.001	60 x 25	6000	3.9
573.002	80 x 25	6000	6.8

## Lattes en plastique, PVC blanc, profil creux

Avec capuchon PVC (standard: demi-rond)  
Délai de livraison: 1 semaine

Abdeckkappen/Capuchons:



halbrund/  
demi-rond



halbrund mit Rand/  
demi-rond avec bord



flach/plat



Spitz/Pyramide mit Rand/  
pointu/pyramide avec bord

### Varianten / Variantes

(mit Mehr- oder Minderpreis / avec plus ou moins-value)

- Bohrungen gemäss Angabe/percements selon indication 570.199
- ohne Kappe/sans capuchon

## Profils plastiques en PVC blanc, profilés creux



## Abdeckkappe aus PVC halbrund, weiss

Art. Nr. N° art.	Für Profilabmessung Pour dimension de profil mm	Gewicht Poids kg
573.003	60x25	0.01
573.004	85x25	0.02

## Capuchon en PVC demi-rond, blanc



## Abdeckkappe aus PVC halbrund mit Rand, weiss

Art. Nr. N° art.	Für Profilabmessung Pour dimension de profil mm	Gewicht Poids kg
573.005	60x25	0.01
573.006	85x25	0.02

## Capuchon en PVC demi-rond avec bord, blanc



## Abdeckkappe aus PVC spitz mit Rand, weiss

Art. Nr. N° art.	Für Profilabmessung Pour dimension de profil mm	Gewicht Poids kg
573.007	60x25	0.01
573.008	85x25 (Pyramide)	0.01

## Capuchon en PVC pointu avec bord, blanc



## Abdeckkappe aus PVC flach, weiss

Art. Nr. N° art.	Für Profilabmessung Pour dimension de profil mm	Gewicht Poids kg
573.009	60x25	0.01
573.010	85x25	0.01

## Capuchon en PVC plat, blanc



Art. Nr. N° art.	Beschreibung Description	Gewicht Poids kg
573.011	Kunststoffkappenkleber 200 ml Colle pour plastique 200 ml	0.2

573.012	Linsen-Blechschraube rostfrei 4.8 x 19 mm Vis à vis tôle à tête bombée inoxydable 4.8 x 19 mm VE à 100 Stk. UE à 100 pcs	
---------	--	--



574.000

## Türen einflüglig

Stahlrahmen feuerverzinkt, Füllung mit Staketen PVC weiss 60 x 25 mm, verstellbare Scharniere, Drückerschloss, mit 2 Pfosten aus T-Stahl 60x60x7 mm feuerverzinkt



Art. Nr N° art.	Breite Largeur mm	Höhe Hauteur mm	Gewicht Poids kg
574.003	1000	800	33,0
574.004	1000	900	35,0
574.005	1000	1000	38,0
574.006	1000	1100	40,0
574.007	1000	1200	42,0

574.000

## Porte à un battant

Cadre acier galvanisé à chaud, lattes PVC blanc 60 x 25 mm, charnières réglables, serrure avec poignées, avec 2 poteaux acier en T 60x60x7 mm galvanisés à chaud

575.000

## Türen zweiflüglig

Stahlrahmen feuerverzinkt, Füllung mit Staketen PVC weiss 60 x 25 mm, verstellbare Scharniere, Drückerschloss, Stossriegel mit Boden-  
hülse mit 2 Pfosten aus T-Stahl 60x60x7 mm feuerverzinkt



Art. Nr N° art.	Breite Largeur mm	Höhe Hauteur mm	Gewicht Poids kg
575.003	1000+1000 = 2000	800	53,0
575.004	1000+1000 = 2000	900	55,0
575.005	1000+1000 = 2000	1000	60,0
575.006	1000+1000 = 2000	1100	63,0
575.007	1000+1000 = 2000	1200	65,0

575.000

## Porte à deux battants

Cadre acier galvanisé à chaud, lattes PVC blanc 60 x 25 mm, charnières réglables, serrure avec poignées, verrou avec douille de sol, avec 2 poteaux acier en T 60x60x7 mm galvanisés à chaud

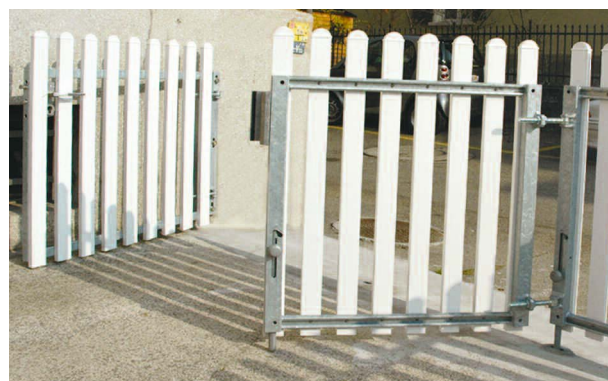

580.000

## Zaunelemente

bestehend aus zwei C-Stahltraversen feuerverzinkt, Staketen PVC weiss, Kopf halbrund, montiert mit Inxschrauben - Staketenbreite 60 x 25 mm

580.000

## Éléments de clôture 580.000 / 581.000 / 582.000

Consistant de deux traverses acier en profil C galvanisées à chaud, lattes PVC blanc, têtes demi-rondes, montées avec boulons inox - largeur des lattes 60 x 25 mm

Art. Nr N° art.	Breite Largeur mm	Höhe Hauteur mm	Gewicht Poids kg
--------------------	-------------------------	-----------------------	------------------------

### Element gerade / Élément droit

580.001	1980	600	13,72
580.002	1980	800	16,10
580.003	1980	1000	18,58

### Element geschwungen hoch / Élément courbe haute, Mehrpreis netto / Majoration net

581.001	1980	600/700	14,35
581.002	1980	800/900	16,69
581.003	1980	1000/1100	19,12

### Element geschwungen tief / Élément courbe profonde, Mehrpreis netto / Majoration net

582.001	1980	600/500	13,18
582.002	1980	800/700	15,55
582.003	1980	1000/900	17,95

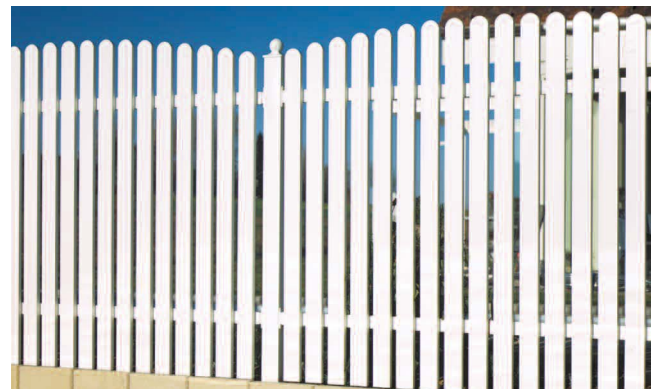
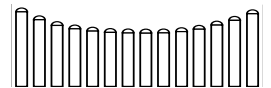
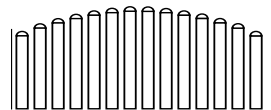
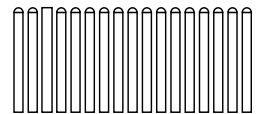



679.00

## Drahtseilzaun

Das HSB Drahtseilzaun System beinhaltet alles was nötig ist für einen edlen und langanhaltenden Zaun. Das System ist zur einfachen Selbstmontage ohne spezielle Hilfsmittel sehr geeignet. Das Drahtseil sowie das Zubehör bestehen aus rostfreiem Stahl.

Lieferfrist: ab Lager lieferbar

679.00

## Clôture à câble

Le système de clôture à câble d'acier HSB comprend tout ce qui est nécessaire pour une clôture noble et durable. Le système est très approprié pour un auto-assemblage facile sans outils spéciaux. Le câble d'acier et les accessoires sont en acier inoxydable.

Délai: livrables du stock

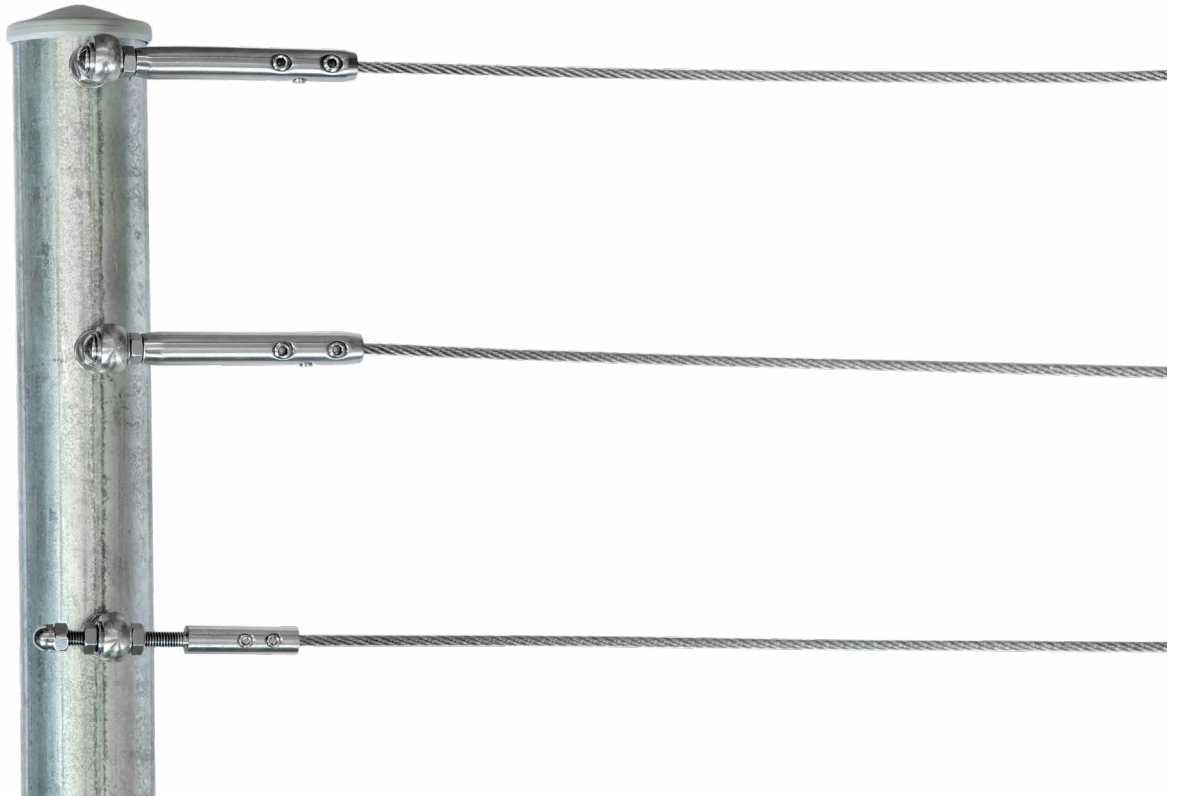

## Drahtseil rostfrei Ø 4 mm

Auf Kunststoffspule, Querschnitt 7x7 Drähte  
Mindestbruchkraft 8.4 kN



## Câble d'acier inoxydable Ø 4 mm

Sur bobine plastique, section 7x7 fils  
Force de rupture minimale 8,4 kN

Art. Nr. N° art.	Seil Câble Ø	Länge Longueur m	Gewicht Poids kg Stk/pce
590.010	4 mm	25	1.38
590.011	4 mm	50	2.75
590.012	4 mm	100	5.50

## Endstück mit Innengewinde

Innengewindelänge: 40 mm  
inkl. Linsenkopfschraube, Mutter und Unterlegscheiben



## Embout terminal

Pas de vis intérieur de 40 mm  
Avec vis, écrous et rondelle

Art. Nr. N° art.	Bezeichnung Désignation	Seil Câble Ø	Gewicht Poids Kg Stk/pce
590.002	M6 rostfrei / M6 inox	4 mm	0.07

## Endstück mit Aussengewinde

Aussengewindelänge: 35 mm  
inkl. 2x Mutter, Hutmutter und Unterlegscheiben



Art. Nr. N° art.	Bezeichnung Désignation	Seil Câble Ø	Gewicht Poids Kg Stk/pce
590.003	M6 rostfrei / M6 inox	4 mm	0.04

## Embout terminal

Pas de vis extérieur de 35 mm  
Avec deux écrous, écrous borgne et rondelle

## Augenschraube

Gewindelänge: 40 mm  
inkl. Mutter und Unterlegscheibe



Art. Nr. N° art.	Bezeichnung Désignation	Seil Câble Ø	Gewicht Poids Kg Stk/pce
590.004	M8 rostfrei / M8 inox	4 mm	0.03

## Vis Oeillet

Pas de vis 40 mm  
Avec écrous et rondelle

## Spannschloss

Gewindelänge: 2 x 40 mm



Art. Nr. N° art.	Bezeichnung Désignation	Seil Câble Ø	Gewicht Poids Kg Stk/pce
590.005	M6 rostfrei / M6 inox	4 mm	0.07

## Tendeur vis

Tige filetée 2 x 40 mm

## Kausche

Länge: 24 mm



Art. Nr. N° art.	Bezeichnung Désignation	Seil Câble Ø	Gewicht Poids Kg Stk/pce
590.006	Kausche rostfrei / Cosse inox	4 mm	0.01

## Cosse

Longueur 24 mm

## Duplexklemme

inkl. 2x Mutter und Klemmstück



Art. Nr. N° art.	Bezeichnung Désignation	Seil Câble Ø	Gewicht Poids Kg Stk/pce
590.007	Duplexklemme rostfrei / Serre - câble double inox	4 mm	0.03

## Serre - câble double

Avec contrepièce et deux écrous

## Bügelklemme

inkl. 2x Mutter  
pro Schlaufe 3 Stück verwenden



Art. Nr. N° art.	Bezeichnung Désignation	Seil Câble Ø	Gewicht Poids Kg Stk/pce
590.008	Bügelklemme rostfrei / Serre - câble inox	4 mm	0.02

## Serre - câble

Avec deux écrous  
Utiliser 3 pièces par boucle

Pfosten nach Massangabe

Poteau selon indication de dimension

## Verkaufsbedingungen

### Preise

Sämtliche Preise verstehen sich in Schweizer Franken (CHF). Die Mehrwertsteuer (MWSt) ist nicht darin enthalten und wird gesondert berechnet. Mindest-Rechnungsbetrag CHF 100.– netto. Preisänderungen jederzeit, auch ohne Vorankündigung, vorbehalten.

### Zahlung

30 Tage netto.  
Nach Verfall wird Verzugszins verrechnet.

### Ausführung

Änderungen bezüglich Ausführung, Masse und Gewichte bleiben vorbehalten.

### Lieferung

Der Versand erfolgt mit Lastwagen franko Kundendomizil. Für Sendungen unter CHF 1000.– netto fakturierter Warenwert, wird die Fracht berechnet.

### Ausnahme

Auf dringenden Sendungen als Postexpress wird ein Portozuschlag von CHF 20.00 erhoben. Für sperrige Geflechte und Gitter, welche die normalen Versandbedingungen nicht erfüllen, werden die vollen Transportkosten belastet. Bis zur vollständigen Bezahlung bleibt gelieferte Ware unser Eigentum.

### Verpackung

wird zum Selbstkostenpreis berechnet. Holzverschläge und Spezialpaletten (Einwegverpackung und Dachlatten ausgeschlossen) werden bei Franko-Rücksendung an uns zu maximal 90% gutgeschrieben.

### Warenrücknahme

Sonderanfertigungen werden nicht zurückgenommen; Lagerabmessungen nur in einwandfreiem Zustand, nach vorheriger Rücksprache, franko an unsere Adresse. Gutschrift dafür erfolgt bestmöglich, jedoch höchstens 80% des Fakturawertes oder Tagespreises.

### Beanstandungen

können nur innerhalb 8 Tagen nach Warenempfang berücksichtigt werden.

### Gerichtsstand

und Erfüllungsort ist Bern.

*Nachdruck, auszugsweiser Abdruck sowie fotomechanische oder elektronische Wiedergabe nur mit Erlaubnis der Hans Schmid AG gestattet.*

### Haftungsausschluss

Bei der Überarbeitung des Verkaufskataloges und der Preisliste wurde grösste Sorgfalt geboten. Trotzdem können sich bei dem Satz, Datenübermittlung und beim Druck Fehler einschleichen.

Hans Schmid AG übernimmt für Satz- und Druckfehler keine Haftung. Dies bezieht sich auf sämtliche Angaben, Masse, Gewichte, Ausführungen und Preise der vorliegenden Preisliste.

## Conditions de vente

### Prix

Tous nos prix s'entendent en Francs suisses (CHF). La taxe sur la valeur ajoutée (TVA) n'y est pas comprise et sera facturée séparément. Montant de facture minimum CHF 100.– net. Modifications de prix réservées à tout moment, même sans avis préalable.

### Paielement

30 jours net.  
Après échéance, un intérêt de retard sera débité.

### Exécution

Tous changements d'exécution, de dimensions ou de poids, demeurent réservés.

### Livraison

par camion franco domicile du client. Pour les envois de moins de CHF 1000.– net valeur marchandises facturées, les frais de transport seront facturés.

### Exception

Le port des marchandises devant être expédiées par poste exprès sera majoré de CHF 20.00. Les grillages de dimensions encombrantes, ne correspondant pas aux conditions normales de transport routier, supporteront les frais de port totaux. La marchandise voyage aux risques et périls de l'acheteur et demeure notre propriété jusqu'à paiement complet.

### Emballage

sera facturé au prix de revient. Les cloisons et palettes spéciales en bois (à l'exception de l'emballage non repris et des lattes en bois) retournés franco à notre adresse, seront crédités au maximum de 90%.

### Marchandises en retour

Les articles de fabrication spéciale ne seront pas repris; ceux de dimension courante, seulement en bon état, franco à notre adresse, après nous avoir consulté. Le montant crédité sera au mieux, mais au maximum de 80% du prix facturé ou du prix du jour.

### Réclamations

Après 8 jours, les réclamations ne pourront plus être prises en considération.

### For:

Pour tous litiges les tribunaux de Berne sont compétents.

*Pour toutes reproductions, reproductions d'extraits, aussi par copieuses ou avec des moyens électroniques seulement avec l'autorisation de Hans Schmid SA.*

### Exonération de responsabilité

Le remaniement du catalogue de vente et de la liste de prix a été effectué avec le plus grand soin. Il ne peut toutefois pas être complètement exclu que lors de la composition, du transfert des données et de l'impression, une faute ou l'autre s'y soit glissée.

Hans Schmid SA, ne prend pas de responsabilité pour des fautes de composition ou d'impression. Ceci est valable pour toutes les données, soit les masses, poids, exécutions et prix de la présente liste de prix.

