

BROSCHÜRE BROCHURE

2026

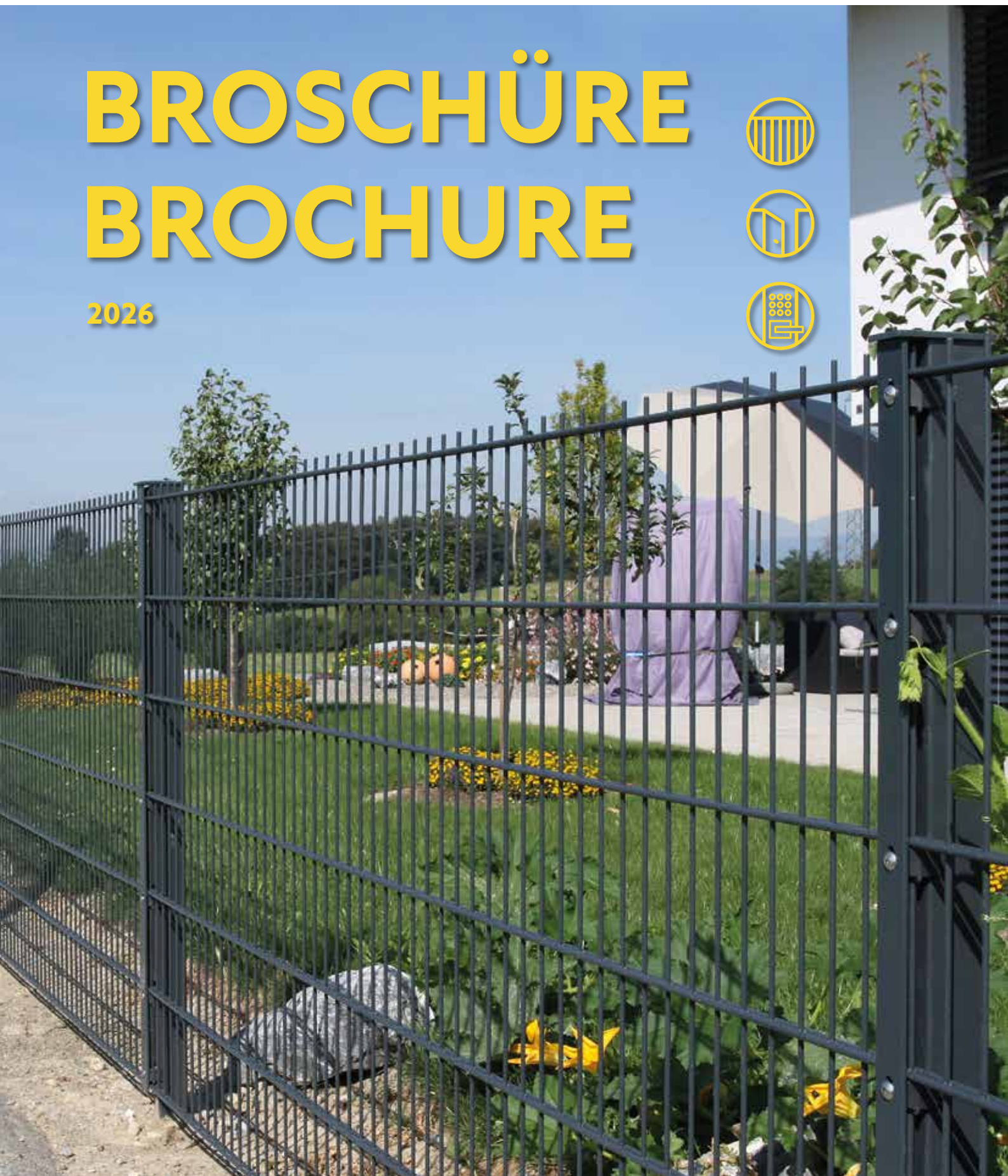

Inhaltsverzeichnis**Table des matières**

| | | |
|--|--|--------------|
| Diagonalflechte | Grillages simple torsion | 3–5 |
| Knotengitter | Treillis noués | 6–8 |
| Sechseckflechte | Grillages triple torsion | 9 |
| Casanet/Esafort-Gitter Pantanet | Casanet/Esafort Pantanet | 10–11 |
| Ringdrähte / Binde- und Spanndrähte Drahtspanner Zaunringzangen und -klammern | Fil de fer / Fil d'attache et fil de tension Tendeurs Agrafeuses et agrafes | 12–16 |
| Rohrpfosten und -streben | Poteaux et contrefiches métalliques | 17–26 |
| Zubehör für Einzäunungen HSB LOCINOX Schlösser und Türen | Accessoires de clôtures Système HSB Serrures LOCINOX et portes | 27–35 |
| Doppelstab-Gittermatten | Grilles de clôture à double fils | 36–37 |
| Gittertrennwände | Cloisons en treillis soudé | 38–39 |
| Sichtschutz Kunststoff-Staketenzäune | Brise-vue Clôtures à claires-voies en matière synthétique | 40–43 |

110.000

Diagonalgeflecht aus starkverzinktem Draht

seit Jahrzehnten bekannt, bestens bewährt,
vielseitig verwendbar

Masche / Maille 40 mm, Draht / Fil Ø 2,5 mm

| Art.Nr. N° art. | Höhe Haut. mm | Länge Long. Rl/rl | Gewicht Poids Kg Rl/rl |
|--------------------|---------------------|-------------------------|------------------------------|
| 110.300 | 500 | 25 m | 23,5 |
| 110.310 | 600 | 25 m | 28,0 |
| 110.320 | 700 | 25 m | 32,6 |
| 110.330 | 800 | 25 m | 39,0 |
| 110.340 | 900 | 25 m | 42,0 |
| 110.350 | 1000 | 25 m | 46,5 |
| 110.360 | 1200 | 25 m | 57,0 |
| 110.370 | 1500 | 25 m | 69,7 |
| 110.380 | 1800 | 25 m | 93,2 |
| 110.390 | 2000 | 25 m | 97,5 |

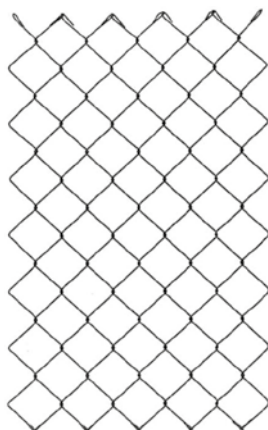

110.000

Grillage simple torsion à galvanisation riche

connu depuis des années, éprouvé,
emploi polyvalent

Masche / Maille 50 mm, Draht / Fil Ø 2,5 mm

| Art. Nr. N° art. | Höhe Haut. mm | Länge Long. Rl/rl | Gewicht Poids Kg Rl/rl |
|---------------------|---------------------|-------------------------|------------------------------|
| 110.600 | 500 | 25 m | 20,4 |
| 110.610 | 600 | 25 m | 23,0 |
| 110.620 | 700 | 25 m | 27,4 |
| 110.630 | 800 | 25 m | 30,9 |
| 110.640 | 900 | 25 m | 35,5 |
| 110.650 | 1000 | 25 m | 37,7 |
| 110.655 | 1100 | 25 m | 41,2 |
| 110.660 | 1200 | 25 m | 46,5 |
| 110.670 | 1500 | 25 m | 58,1 |
| 110.680 | 1800 | 25 m | 69,7 |
| 110.690 | 2000 | 25 m | 75,0 |

Masche / Maille 50 mm, Draht / Fil Ø 2,5 mm

| Art.Nr. N° art. | Höhe Haut. mm | Länge Long. Rl/rl | Gewicht Poids Kg m ¹ |
|--------------------|---------------------|-------------------------|---------------------------------------|
| 110.692 | 2500 | 20 m | 3,75 |
| 110.693 | 3000 | 20 m | 4,50 |
| 110.694 | 4000 | 15 m | 6,00 |
| 110.695 | 5000 | 10 m | 7,50 |
| 110.696 | 6000 | 10 m | 9,00 |



Andere Abmessungen, Maschen, Draht auf Anfrage.
Autres Dimensions, Mailles, Fils sur demande.

122.000

Diagonalgeflecht Galfan®

mit hervorragendem Korrosionsschutz

Überzeugende Vorteile:

- dank Zink- und Aluminiumbeschichtung neue, optimale Qualität
- glatte, dunkelgraue Oberfläche
- 2 - 3fache Lebensdauer

Masche / Maille 40 mm, Draht / Fil Ø 2,5 mm

| Art. Nr. N° art. | Höhe Haut. mm | Länge Long. Rl/rl | Gewicht Poids Kg Rl/rl |
|---------------------|---------------------|-------------------------|------------------------------|
| 122.300 | 500 | 25 m | 23,5 |
| 122.310 | 600 | 25 m | 28,0 |
| 122.320 | 700 | 25 m | 32,6 |
| 122.330 | 800 | 25 m | 39,0 |
| 122.340 | 900 | 25 m | 42,5 |
| 122.350 | 1000 | 25 m | 46,5 |
| 122.360 | 1200 | 25 m | 57,0 |
| 122.370 | 1500 | 25 m | 69,7 |
| 122.380 | 1800 | 25 m | 93,2 |
| 122.390 | 2000 | 25 m | 97,5 |

122.000

Grillage simple torsion Galfan®

avec résistance supérieure à la corrosion

Avantages reconnus:

- grâce au revêtement de zinc et aluminium qualité nouvelle, éprouvée
- surface lisse, aspect gris foncé
- dure 2 - 3 fois plus longtemps

Masche / Maille 50 mm, Draht / Fil Ø 2,5 mm

| Art.Nr. N° art. | Höhe Haut. mm | Länge Long. Rl/rl | Gewicht Poids Kg Rl/rl |
|--------------------|---------------------|-------------------------|------------------------------|
| 122.600 | 500 | 25 m | 20,4 |
| 122.610 | 600 | 25 m | 23,0 |
| 122.620 | 700 | 25 m | 27,4 |
| 122.630 | 800 | 25 m | 30,9 |
| 122.640 | 900 | 25 m | 34,5 |
| 122.650 | 1000 | 25 m | 37,7 |
| 122.660 | 1200 | 25 m | 46,5 |
| 122.670 | 1500 | 25 m | 58,1 |
| 122.680 | 1800 | 25 m | 69,7 |
| 122.690 | 2000 | 25 m | 75,0 |

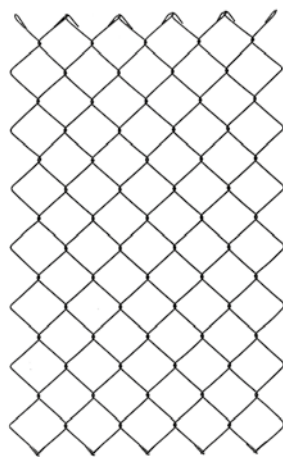

Masche / Maille 50 mm, Draht / Fil Ø 2,5 mm

| Art.Nr. N° art. | Höhe Haut. mm | Länge Long. Rl/rl | Gewicht Poids Kg/m ¹ |
|--------------------|---------------------|-------------------------|---------------------------------------|
| 122.692 | 2500 | 20 m | 3,75 |
| 122.693 | 3000 | 20 m | 4,50 |
| 122.694 | 4000 | 15 m | 6,00 |
| 122.695 | 5000 | 10 m | 7,50 |
| 122.696 | 6000 | 10 m | 9,00 |



Andere Abmessungen, Maschen, Draht auf Anfrage.
Autres Dimensions, Mailles, Fils sur demande.

114.000 / 121.000 / 128.000

Diagonalgeflecht plastifiziert

Farbe: grün RAL 6005 / schwarz RAL 9005 / anthrazit RAL 7016

(kunststoffgesintert, mit verzinktem Kerndraht)
für solide Einzäunungen von langer Lebensdauer,
weil vor Rostanfall dauernd geschützt

Standardabmessungen

Lieferfrist: fettgedruckte Artikel ab Lager
übrige Artikel 1 - 2 Wochen

Masche / Maille 40 mm, Draht / Fil Ø 2,3 / 2,8 mm

| Art.Nr. N° art. grün vert | Art.Nr. N° art. schwarz noir | Art.Nr. N° art. anthrazit anthracite | Höhe Hauteur mm | Länge Longueur mm | Gewicht Poids Kg Rl/rl |
|------------------------------------|---------------------------------------|---|-----------------------|-------------------------|------------------------------|
| 114.700 | 121.200 | 128.200 | 500 | 25 m | 23,8 |
| 114.710 | 121.210 | 128.210 | 600 | 25 m | 28,5 |
| 114.720 | 121.220 | 128.220 | 700 | 25 m | 33,2 |
| 114.730 | 121.230 | 128.230 | 800 | 25 m | 38,0 |
| 114.740 | 121.240 | 128.240 | 900 | 25 m | 43,0 |
| 114.750 | 121.250 | 128.250 | 1000 | 25 m | 47,5 |
| 114.760 | 121.260 | 128.260 | 1200 | 25 m | 57,0 |
| 114.770 | 121.270 | 128.270 | 1500 | 25 m | 71,2 |
| 114.780 | 121.280 | 128.280 | 1800 | 25 m | 85,5 |
| 114.790 | 121.290 | 128.290 | 2000 | 25 m | 95,0 |

Masche / Maille 50 mm, Draht / Fil Ø 2,3 / 2,8 mm

| Art.Nr. N° art. grün vert | Art.Nr. N° art. schwarz noir | Art.Nr. N° art. anthrazit anthracite | Höhe Hauteur mm | Länge Longueur Rl/rl | Gewicht Poids Kg Rl/rl |
|------------------------------------|---------------------------------------|---|-----------------------|----------------------------|------------------------------|
| 114.400 | 121.100 | 128.100 | 500 | 25 m | 20,1 |
| 114.410 | 121.110 | 128.110 | 600 | 25 m | 22,2 |
| 114.420 | 121.120 | 128.120 | 700 | 25 m | 27,5 |
| 114.430 | 121.130 | 128.130 | 800 | 25 m | 30,2 |
| 114.440 | 121.140 | 128.140 | 900 | 25 m | 34,0 |
| 114.450 | 121.150 | 128.150 | 1000 | 25 m | 37,2 |
| 114.460 | 121.160 | 128.160 | 1200 | 25 m | 44,6 |
| 114.470 | 121.170 | 128.170 | 1500 | 25 m | 56,1 |
| 114.480 | 121.180 | 128.180 | 1800 | 25 m | 65,3 |
| 114.490 | 121.190 | 128.190 | 2000 | 25 m | 75,0 |

114.000 / 121.000 / 128.000

Grillage simple torsion plastifié

Couleur: vert RAL 6005 / noir RAL 9005 / anthracite RAL 7016

(fil de fer galvanisé et plastifié fluidisé)
La clôture idéale et solide, déifiant la rouille et
la corrosion

Dimensions courantes

Délai: articles en gras en stock
d'autres articles 1 - 2 semaines

Masche / Maille 50 mm, Draht / Fil Ø 2,3 / 2,8 mm

| Art.Nr. N° art. grün vert | Art.Nr. N° art. schwarz noir | Art.Nr. N° art. anthrazit anthracite | Höhe Hauteur mm | Länge Longueur Rl/rl | Gewicht Poids Kg m ¹ |
|------------------------------------|---------------------------------------|---|-----------------------|----------------------------|---------------------------------------|
| 114.492 | 121.192 | 128.192 | 2500 | 20 m | 3,70 |
| 114.493 | 121.193 | 128.193 | 3000 | 20 m | 4,45 |
| 114.494 | 121.194 | 128.194 | 4000 | 15 m | 5,95 |
| 114.495 | 121.195 | 128.195 | 5000 | 10 m | 7,44 |
| 114.496 | 121.196 | 128.196 | 6000 | 10 m | 8,92 |

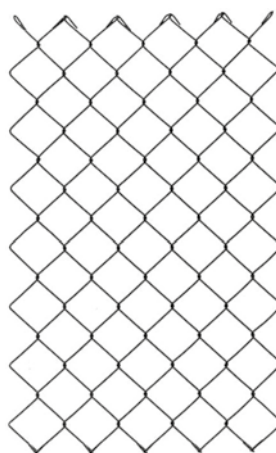

Andere Abmessungen, Maschen, Draht auf Anfrage.
Autres Dimensions, Mailles, Fils sur demande.

210.000

Knotengitter Ursus® leicht Zinalu

für Schafweiden, Obstanlagen und Geflügel, als Wildschutz und für leichte Zäune

| | |
|---|---------------------------|
| Randdrähte (oberster und unterster Längsdraht) | Ø 2,45 mm |
| übrige Drähte | Ø 1,90 mm |
| Abstand der Querdrähte | 150 mm |
| Abstand der Längsdrähte gemäss Abbildungen | |
| Zugfestigkeit der Randdrähte | 650/850 N/mm ² |
| Zugfestigkeit der übrigen Längsdrähte | 700/900 N/mm ² |
| Zugfestigkeit der Querdrähte | 400/550 N/mm ² |

210.000

Treillis noué Ursus® léger Zinalu

pour cultures fruitières, parc à moutons, volaille, gibier et clôtures légères

| | |
|---|---------------------------|
| Diamètre des deux fils de lisière | Ø 2,45 mm |
| tous les autres fils | Ø 1,90 mm |
| Ecartement des fils verticaux | 150 mm |
| Ecartement des fils horizontaux selon illustrations | |
| Résistance à la traction | |
| des deux fils de lisière | 650/850 N/mm ² |
| des autres fils horizontaux | 700/900 N/mm ² |
| des fils verticaux | 400/550 N/mm ² |

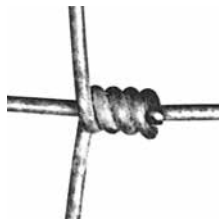

| Art. Nr. N° art. | Abmessung Dimensions | Höhe Hauteur mm | Länge Longueur Rl/rl | Längsdrähte fil horizontaux | Gewicht Poids Kg Rl/rl |
|---------------------|-------------------------|-----------------------|----------------------------|--------------------------------|------------------------------|
| 210.108 | 100/8 | 1000 | 50 m | 8 | 18,50 |
| 210.116 | 100/16 | 1000 | 50 m | 16 | 29,00 |
| 210.131 | 130/11 | 1300 | 50 m | 11 | 24,40 |
| 210.138 | 130/18 | 1300 | 50 m | 18 | 33,60 |
| 210.149 | 145/19 | 1450 | 50 m | 19 | 35,90 |
| 210.222 | 200/22 | 2000 | 50 m | 22 | 43,50 |

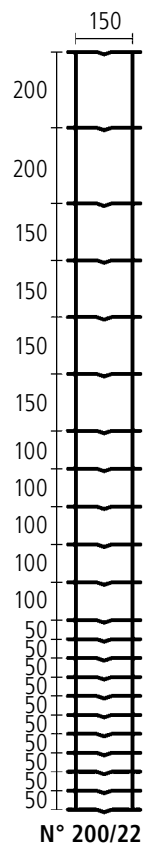
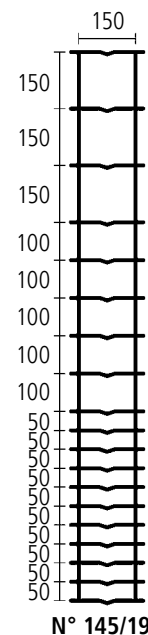
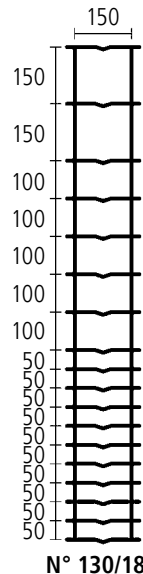
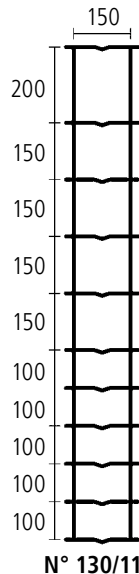
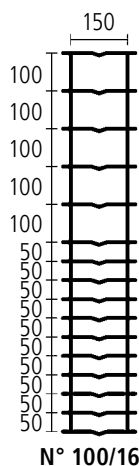
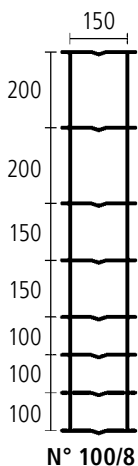

217.000

Knotengitter Ursus schwer Zincalu Super

optimal in Ausführung und Qualität

| | |
|---|---------------------------|
| Randdrähte (oberster und unterster Längsdraht) | Ø 3,70 mm |
| übrige Drähte | Ø 3,00 mm |
| Abstand der Querdrähte | 150 mm |
| Abstand der Längsdrähte gemäss Abbildungen | |
| Zugfestigkeit der Randdrähte | 550/750 N/mm ² |
| Zugfestigkeit der übrigen Längsdrähte | 600/800 N/mm ² |
| Zugfestigkeit der Querdrähte | 600/800 N/mm ² |

217.000

Treillis noué Ursus fort Zincalu Super

la clôture efficace de qualité supérieure

| | |
|---|---------------------------|
| Diamètre des deux fils de lisière | Ø 3,70 mm |
| tous les autres fils | Ø 3,00 mm |
| Ecartement des fils verticaux | 150 mm |
| Ecartement des fils horizontaux selon illustrations | |
| Résistance à la traction | |
| des deux fils de lisière | 550/750 N/mm ² |
| des autres fils horizontaux | 600/800 N/mm ² |
| des fils verticaux | 600/800 N/mm ² |

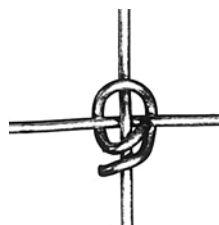

| Art. Nr. N° art. | Abmessung Dimensions | Höhe Hauteur mm | Länge Longueur Rl/rl | Längsdrähte fil horizontaux | Gewicht Poids Kg Rl/rl |
|---------------------|-------------------------|-----------------------|----------------------------|--------------------------------|------------------------------|
| 217.020 | 80/8 | 800 | 50 m | 8 | 46,00 |
| 217.050 | 100/6 | 1000 | 50 m | 6 | 41,50 |
| 217.052 | 100/10 | 1000 | 50 m | 10 | 57,00 |
| 217.060 | 120/7 | 1200 | 50 m | 7 | 49,50 |
| 217.062 | 120/11 | 1200 | 50 m | 11 | 64,50 |
| 217.070 | 140/12 | 1400 | 50 m <td 12 | 71,50 | |
| 217.081 | 180/14 AS | 1800 | 50 m | 14 | 66,00 |
| 217.091 | 200/15 AS | 2000 | 50 m | 15 | 71,50 |

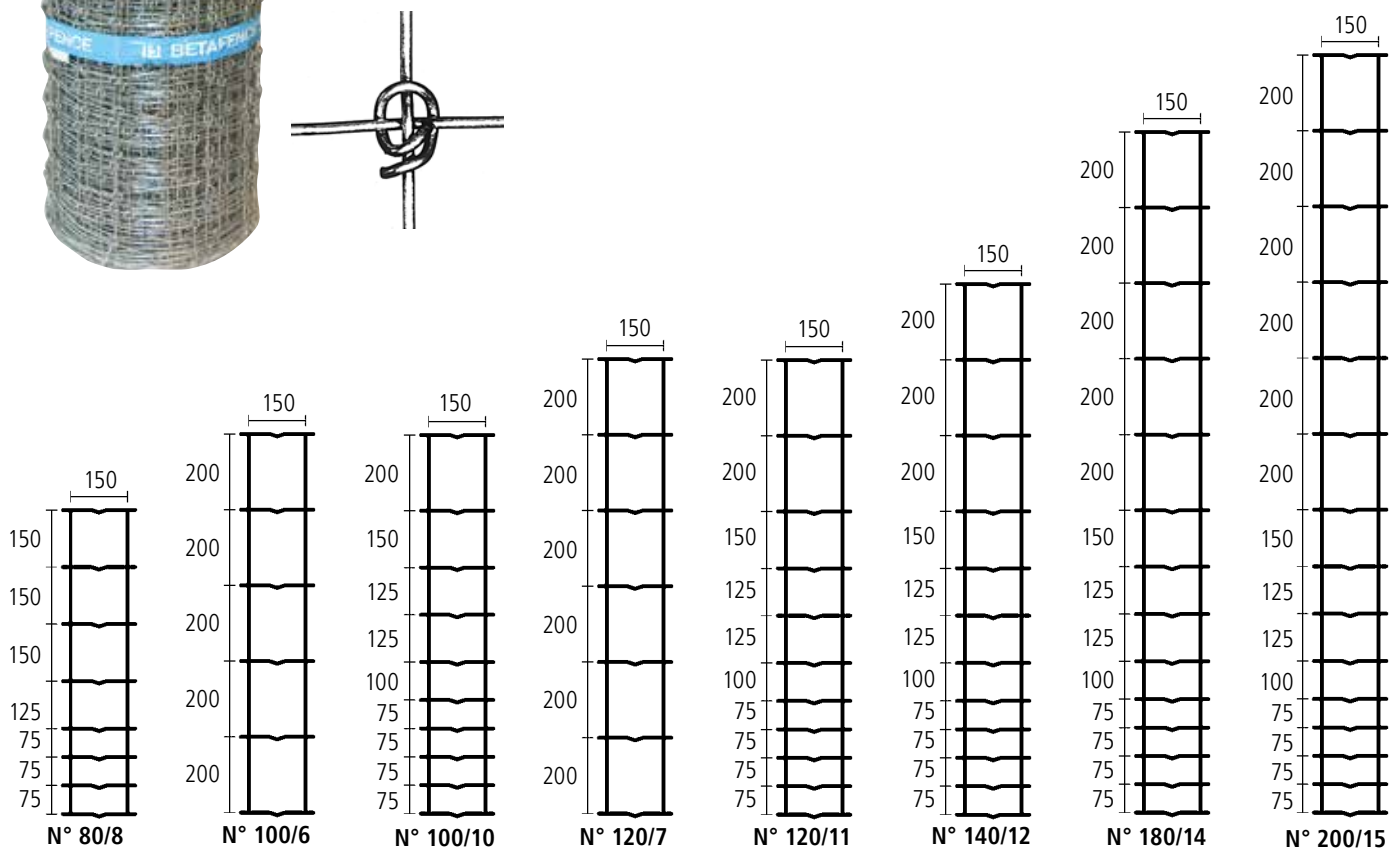

213.000

Knotengitter Ursus® AS Medium Trigalv

geeignet für Wildschutzzäune an Autobahnen, für Wildparks, zoologische Gärten usw.

| | |
|--|-----------------------------|
| Abstand der Längsdrähte gemäss Abbildung | |
| Abstand der Querdrähte | 150 mm |
| Zugfestigkeit der Randdrähte | 1150/1350 N/mm ² |
| Zugfestigkeit der übrigen Längsdrähte | 1200/1400 N/mm ² |
| Zugfestigkeit der Querdrähte | 400/550 N/mm ² |

• **Wichtiger Hinweis:**

Knotengitter sind einfach zu montieren sämtliche Längsdrähte spannen Spanndraht überflüssig

Es sind nur ganze Rollen lieferbar, keine Abschnitte

Lieferfrist: fettgedruckte Artikel ab Lager
übrige Artikel 3 - 4 Wochen



| Art. Nr. N° art. | Abmessung Dimensions | Höhe Hauteur mm | Länge Longueur Rl/rl | Längsdrähte fil horizontaux | Gewicht Poids Kg Rl/rl |
|---------------------|-------------------------|-----------------------|----------------------------|--------------------------------|------------------------------|
| 213.160 | 160/23 | 1600 | 50 m | 23 | 49,00 |
| | AS MEDIUM | | | | |
| 213.180 | 200/25 | 2000 | 50 m | 25 | 55,00 |
| | AS MEDIUM | | | | |
| 213.200 | 200/17 | 2000 | 50 m | 17 | 43,00 |
| | AS MEDIUM | | | | |
| 213.140 | 200/17 | 2000 | 50 m | 17 | 73,00 |
| | AS SUPER | | | | |

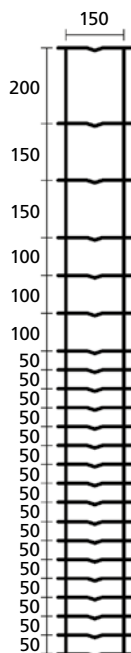

**N° 160/23
MEDIUM**

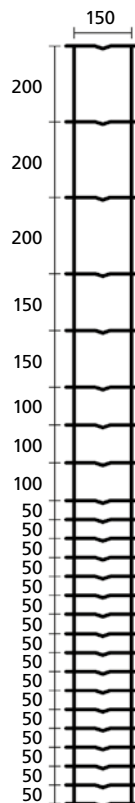

**N° 200/25
MEDIUM**

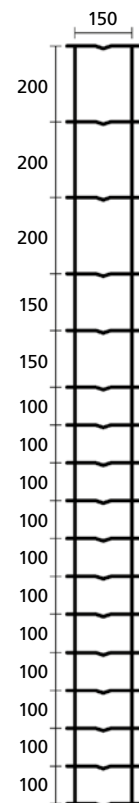

**N° 200/17
SUPER**

| | |
|---|----------|
| Kopf- und Fussdrähte fils de lisière | Ø 2,5 mm |
| übrige Drähte / autres fils | Ø 2,0 mm |

213.000

Treillis noué Ursus® AS Medium Trigalv

convient pour clôturer des autoroutes, parcs zoologiques, etc.

| | |
|---|-----------------------------|
| Ecartement des fils horizontaux selon illustrations | |
| Ecartement des fils verticaux | 150 mm |
| Résistance à la traction | |
| – des deux fils de lisière | 1150/1350 N/mm ² |
| – des autres fils horizontaux | 1200/1400 N/mm ² |
| – des fils verticaux | 400/550 N/mm ² |

• **Important:**

Les treillis noué se posent facilement tendre tous les fils horizontaux fil de tension superflu

Nous ne livrons que des rouleaux complets, pas de coupes

Délai: articles en gras en stock
d'autres articles 3 - 4 semaines

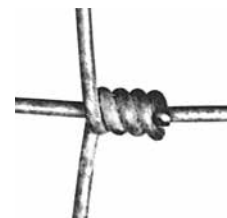

225.000

Sechseckgeflechte feuerverzinkt

für Geflügel und Kleintiere, als Wildschutz,
für das Baugewerbe und vieles mehr

| Art.Nr. No art. | Masche Maille mm | Draht Fil Ø mm | Höhe Haut. mm | Länge Long. Rl/rl | Gewicht Poids Kg Rl/rl |
|--------------------|------------------------|----------------------|---------------------|-------------------------|------------------------------|
| 225.130 | 13 | 0.7 | 500 | 25 m | 6,40 |
| 225.135 | 13 | 0.7 | 1000 | 25 m | 12,80 |
| 225.139 | 13 | 0.7 | 2000 | 25 m | 25,60 |
| 225.200 | 20 | 0.7 | 500 | 25 m | 5,10 |
| 225.205 | 20 | 0.7 | 1000 | 25 m | 9,80 |
| 225.207 | 20 | 0.7 | 1500 | 25 m | 14,40 |
| 225.250 | 25 | 0.8 | 500 | 25 m | 5,00 |
| 225.255 | 25 | 0.8 | 1000 | 25 m | 9,60 |
| 225.259 | 25 | 0.8 | 2000 | 50 m | 36,00 |
| 225.505 | 50 | 1.0 | 1000 | 50 m | 16,20 |
| 225.507 | 50 | 1.0 | 1500 | 50 m | 23,90 |
| 225.509 | 50 | 1.0 | 2000 | 50 m | 31,30 |

225.000

Grillages triple torsion zingué à chaud

pour la volaille, les petits animaux,
le gibier, la construction, etc.



223.000

Sechseckgeflechte rostfrei

W. Nr. 1.4301

| Art. Nr. N° art. | Masche Maille mm | Draht Fil Ø mm | Höhe Haut. mm | Länge Long. Rl/rl | Gewicht Poids Kg Rl/rl |
|---------------------|------------------------|----------------------|---------------------|-------------------------|------------------------------|
| 223.195 | 20 | 0,5 | 1000 | 50 m | 9,50 |
| 223.255 | 25 | 0,7 | 1000 | 50 m | 13,70 |

223.000

Grillages triple torsion inoxydable

Alliage 1.4301

226.000

Sechseckgeflechte tannengrün kunststoffummanelt

Farbe RAL 6005 / Kerndraht verzinkt

| Art. Nr. N° art. | Masche Maille mm | Draht Fil Ø mm | Höhe Haut. mm | Länge Long. Rl/rl | Gewicht Poids Kg Rl/rl |
|---------------------|------------------------|----------------------|---------------------|-------------------------|------------------------------|
| 226.402 | 25 | 1,0 | 500 | 10 m | 1,40 |
| 226.450 | 25 | 1,0 | 1000 | 25 m | 6,90 |

226.000

Grillages triple torsion plastifié vert sapin

Couleur RAL 6005

fil de fer galvanisé et plastifié



240.000

Gitter punktgeschweisst verzinkt Marke: Casanet oder Esafort

Das begehrte, dauerhafte Qualitätsgitter mit vielen Einsatzmöglichkeiten

Lieferfrist: fettgedruckte Artikel ab Lager

| Art.Nr. N° art. | Masche Maille mm | Draht Fil Ø mm | Höhe Haut. mm | Länge Long. Rl/rl | Gewicht Poids kg Rl/rl |
|--------------------|------------------------|----------------------|---------------------|-------------------------|------------------------------|
| 240.110 | 6.3/6.3 | 0.7 | 500 | 25 m | 12.0 |
| 240.115 | 6.3/6.3 | 0.7 | 1000 | 25 m | 24.0 |
| 240.142 | 8.3/8.3 | 0.8 | 610 | 25 m | 17.0 |
| 240.145 | 8.3/8.3 | 0.8 | 1010 | 25 m | 29.0 |
| 240.161 | 10.6/10.6 | 0.9 | 600 | 25 m | 17.0 |
| 240.165 | 10.6/10.6 | 0.9 | 1010 | 25 m | 28.0 |
| 240.185 | 12.7/12.7 | 0.8 | 1000 | 25 m | 17.0 |
| 240.191 | 12.7/12.7 | 1.0 | 600 | 25 m | 18.0 |
| 240.195 | 12.7/12.7 | 1.0 | 1000 | 25 m | 28.0 |
| 240.197 | 12.7/12.7 | 1.0 | 1500 | 25 m | 39.1 |
| 240.211 | 16.0/16.0 | 1.2 | 610 | 25 m | 19.0 |
| 240.215 | 16.0/16.0 | 1.2 | 1010 | 25 m | 32.0 |
| 240.231 | 19.0/19.0 | 1.4 | 610 | 25 m | 23.0 |
| 240.235 | 19.0/19.0 | 1.4 | 1010 | 25 m | 38.0 |
| 240.239 | 19.0/19.0 | 1.4 | 2000 | 25 m | 66.4 |
| 240.255 | 25.4/25.4 | 1.6 | 1020 | 25 m | 33.2 |
| 240.275 | 50.8/50.8 | 2.0 | 1020 | 25 m | 28.0 |
| 240.295 | 12.7/25.4 | 1.4 | 1000 | 25 m | 44.0 |
| 240.355 | 25.4/50.8 | 2.0 | 1020 | 25 m | 40.0 |

240.000

Treillis soudé zingué Modèle: Casanet ou Esafort

Un produit moderne de qualité à possibilités multiples

Délai: articles en gras en stock



Es sind nur ganze Rollen lieferbar, keine Abschnitte.

Bei den rechteckigen Maschen nennt die erste Zahl den Abstand der Längsdrähte, die zweite den der Querdrähte.

Nous ne livrons que des rouleaux complets, pas de coupes.

Mailles rectangulaires: Le premier chiffre indique l'écartement des fils dans le sens de la longueur et le deuxième celui des fils dans le sens de la largeur.

244.000

Geschweisste Gitter aus rostfreiem Draht (1.4301) in Rollen

Die Lichtweite in mm, bestimmt die Maschengrösse

Lieferfrist: fettgedruckte Artikel ab Lager



| Art. Nr. N° art. | Masche Maille mm | Draht Fil Ø | Breite Larg. mm | Länge Long. Rl/rl | Gewicht Poids kg/m ¹ |
|---------------------|------------------------|-------------------|-----------------------|-------------------------|---------------------------------------|
| 244.060 | 6.00/6.00 | 1.00 | 1000 | 50 m | 1,80 |
| 244.075 | 7.00/7.00 | 1.00 | 1000 | 50 m | 1,77 |
| 244.085 | 8.00/8.00 | 1.00 | 1000 | 50 m | 1,40 |
| 244.105 | 10.0/10.0 | 1.00 | 1000 | 25 m | 1,15 |
| 244.155 | 16.0/16.0 | 1.00 | 1000 | 25 m | 0,78 |
| 244.205 | 20.0/20.0 | 1.00 | 1000 | 25 m | 0,62 |
| 244.255 | 25.0/25.0 | 1.00 | 1000 | 25 m | 1,10 |

244.000

Treillis soudé en fil inoxydable (1.4301) en rouleaux

Le diamètre intérieur en mm, détermine la taille de maille

Délai: articles en gras en stock

247.000

Zaungitter Pantanet® Family aus verzinktem Draht punktgeschweisst, anschliessend kunststoffbeschichtet

Farbe grün RAL 6073, anthrazit RAL 7016

Masche 101,6 x 50,8 mm
Draht Ø 2,0/2,5 mm



| Art. Nr. N° art. grün vert | Art. Nr. N° art. anthrazit anthracite | Höhe Hauteur mm | Rollen Rouleaux m Rl/rl | Gewicht Poids kg Stk/pce |
|-------------------------------------|--|-----------------------|-------------------------------|--------------------------------|
| 247.060 | 247.061 | 610 | 25 | 13,60 |
| 247.080 | 247.081 | 810 | 25 | 17,50 |
| 247.100 | 247.101 | 1020 | 25 | 21,40 |
| 247.120 | 247.121 | 1220 | 25 | 25,30 |
| 247.150 | 247.151 | 1520 | 25 | 31,30 |
| 247.180 | 247.181 | 1830 | 25 | 36,90 |
| 247.200 | 247.201 | 2030 | 25 | 40,80 |

247.000

Clôture Pantanet® Family soudée en fil galvanisé, plastifiée après fabrication

Couleur vert RAL 6073, anthracite RAL 7016

Maille 101,6 x 50,8 mm
Fil Ø 2,0/2,5 mm

160.000

Ringdrähte starkverzinkt

in langen Adern

Lieferfrist: Ab Lager lieferbar

| Art. Nr. N° art. | Durchm. Diamètre Ø mm | Ringe Torches kg | Gewicht Poids 100 m ¹ |
|---------------------|-----------------------------|------------------------|--|
| 160.122 | 2,2 | 50 | 3,00 |
| 160.125 | 2,5 | 50 | 3,85 |
| 160.128 | 2,8 | 50 | 4,83 |
| 160.130 | 3,0 | 50 | 5,54 |
| 160.135 | 3,5 | 50 | 7,55 |
| 160.140 | 4,0 | 50 | 9,86 |

160.000

Fil de fer à galvanisation riche

en grandes torches

Délai: Livrables du stock



271.000

Ringdrähte starkverzinkt

Fixgewichte

Lieferfrist: Ab Lager lieferbar

| Art. Nr. N° art. | Durchm. Diamètre Ø mm | Gewicht Poids Ringe/Torches | Länge Longueur m ¹ |
|---------------------|-----------------------------|-----------------------------------|-------------------------------------|
| 271.251 | 2,5 | 1 kg | 26 |
| 271.252 | 2,5 | 2,5 kg | 65 |
| 271.255 | 2,5 | 5 kg | 130 |
| 271.285 | 2,8 | 5 kg | 104 |

271.000

Fil de fer à galvanisation riche

Poids fixes

Délai: Livrables du stock

| Art. Nr. N° art. | Durchm. Diamètre Ø mm | Gewicht Poids Ringe/Torches | Länge Longueur m ¹ |
|---------------------|-----------------------------|-----------------------------------|-------------------------------------|
| 271.301 | 3,0 | 1 kg | 18 |
| 271.302 | 3,0 | 2,5 kg | 45 |
| 271.305 | 3,0 | 5 kg | 90 |

277.000

Bindedrähte auf Spule

zu PASS-FIL

Lieferfrist: Ab Lager lieferbar

| Art.Nr. No art. | Durchmesser Diamètre Ø mm | Spulen Bobines m1 | Gewicht Poids kg |
|--------------------|---|-------------------------|------------------------|
| 277.020 | Draht 1,0 mm / Fil 1,0 mm starkverzinkt / à galvanisation riche | 50 | 0,29 |
| 277.030 | Draht 0,95/1,3 mm / Fil 0,95/1,3 mm grün plastifiziert / plastifié vert | 50 | 0,27 |
| 277.050 | Draht 0,95/1,3 mm / Fil 0,95/1,3 mm schwarz plastifiziert / plastifié noir | 50 | 0,27 |
| 277.060 | Draht 0,95/1,3 mm / Fil 0,95/1,3 mm anthrazit plastifiziert / plastifié anthracite | 50 | 0,27 |
| 277.040 | Draht 0,9 mm / Fil 0,9 mm rostfrei / inoxydable | 50 | 0,38 |

277.000

Fils d'attache sur bobine

à servir en navette PASS-FIL

Délai: Livrables du stock



274.000 **Bindedraht plastifiziert**
(kunststoffgesintert, Kerndraht verzinkt)

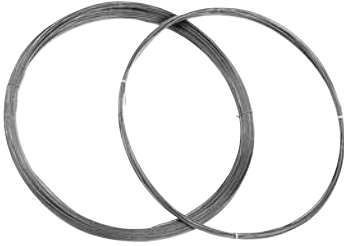

| Art. Nr. N° art. | Durchmesser Diamètre Ø mm | verz. + plast. galv. + plast. | RAL Farbe Couleur RAL | Ring Torche m1 | Gewicht Poids kg |
|---------------------|---------------------------------|----------------------------------|--------------------------|----------------------|------------------------|
| 274.125 | 1,4/1,8 | grün / vert | 6005 | 20 | 0,31 |
| 274.126 | 1,4/1,8 | grün / vert | 6005 | 100 | 1,30 |
| 274.321 | 1,4/1,8 | schwarz / noir | 9005 | 20 | 0,31 |
| 274.322 | 1,4/1,8 | schwarz / noir | 9005 | 100 | 1,30 |
| 274.421 | 1,4/1,8 | anthrazit/anthracite | 7016 | 20 | 0,31 |
| 274.422 | 1,4/1,8 | anthrazit/anthracite | 7016 | 100 | 1,30 |

Fil d'attache plastifié
(fil de fer galvanisé et plastifié fluidisé)

275.000 **Spanndraht plastifiziert**
(kunststoffgesintert, Kerndraht verzinkt)



| Art. Nr. N° art. | Durchmesser Diamètre Ø mm | verz. + plast. galv. + plast. | RAL Farbe Couleur RAL | Ring Torche m1 | Gewicht Poids kg |
|---------------------|---------------------------------|----------------------------------|--------------------------|----------------------|------------------------|
| 275.175 | 3,0/3,5 | grün / vert | 6005 | 55 | 3,20 |
| 275.176 | 3,0/3,5 | grün / vert | 6005 | 110 | 6,30 |
| 275.371 | 3,0/3,5 | schwarz / noir | 9005 | 55 | 3,20 |
| 275.372 | 3,0/3,5 | schwarz / noir | 9005 | 110 | 6,30 |
| 275.471 | 3,0/3,5 | anthrazit/anthracite | 7016 | 55 | 3,20 |
| 275.472 | 3,0/3,5 | anthrazit/anthracite | 7016 | 110 | 6,30 |

Fil de tension plastifié
(fil de fer galvanisé et plastifié fluidisé)

164.000 **Bindedraht rostfrei**
Liefertermin: Ab Lager lieferbar



| Art. Nr. N° art. | Durchmesser Diamètre Ø mm | W. Nr. Alliage | Zugfestigkeit Résistance à la traction | Länge Longueur m1 | Gewicht Poids kg |
|---------------------|---------------------------------|-------------------|--|-------------------------|------------------------|
| 164.121 | 1,2 | 1.4301 | 550-700 N/mm ² | 112 | 1,0 |
| 164.125 | 1,2 | 1.4301 | 550-700 N/mm ² | 560 | 5,0 |
| 164.128 | 1,2 | 1.4301 | 550-700 N/mm ² | <2240 | <20,0 |

Fil d'attache inoxydable
Délai: Livrables du stock

163.000 **Spanndraht rostfrei**
Lieferfrist: Ab Lager lieferbar



| Art. Nr. N° art. | Durchmesser Diamètre Ø mm | W. Nr. Alliage | Zugfestigkeit Résistance à la traction | Länge Longueur m1 | Gewicht Poids kg |
|---------------------|---------------------------------|-------------------|--|-------------------------|------------------------|
| 163.605 | 3,0 | 1.4301 | 700-900 N/mm ² | 89 | 5,0 |
| 163.610 | 3,0 | 1.4301 | 700-900 N/mm ² | 178 | 10,0 |
| 163.650 | 3,0 | 1.4301 | 700-900 N/mm ² | <890 | <50,0 |

Fil de tension inoxydable
Délai: Livrables du stock

283.000

Drahtspanner – Lieferfrist: Ab Lager lieferbar

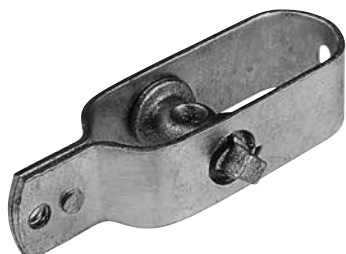

283.000

Tendeurs – Délai: Livrables du stock

| Art. Nr. N° art. | Nr. N° | Oberfl./Mat. Surface/mat. | bis jusqu'à Ø mm | Eh/Stk Un/pce | Gewicht Poids kg |
|---------------------|-----------|--|------------------------|------------------|------------------------|
| 283.010 | 1 | fvz / zing. offen / au détail feuerverzinkt / zingué à chaud | 2,5 | 50 | 4,00 0,08 |
| 283.020 | 2 | fvz / zing. offen / au détail feuerverzinkt / zingué à chaud | 3,5 | 50 | 5,50 0,11 |
| 283.030 | 3 | fvz / zing. offen / au détail feuerverzinkt / zingué à chaud | 4,0 | 50 | 8,00 0,16 |
| 283.040 | 4 | fvz / zing. offen / au détail feuerverzinkt / zingué à chaud | 5,0 | 50 | 12,00 0,24 |
| 283.120 | 2 | rostfrei/inox offen / au détail | 3,5 | 50 | 4,80 0,10 |
| 283.130 | 3 | rostfrei/inox offen / au détail | 4,0 | 50 | 6,00 0,12 |
| 283.220 | 2 | grün / vert offen / au détail verz. + plast. / galv. + plast. | 3,5 | 50 | 5,50 0,11 |
| 283.230 | 3 | grün / vert offen / au détail verz. + plast. / galv. + plast. | 4,0 | 50 | 7,50 0,15 |
| 283.420 | 2 | schwarz / noir offen / au détail verz. + plast. / galv. + plast. | 3,5 | 50 | 5,50 0,11 |
| 283.430 | 3 | schwarz / noir offen / au détail verz. + plast. / galv. + plast. | 4,0 | 50 | 7,50 0,15 |
| 283.520 | 2 | anthrazit / anthracite offen / au détail verz. + plast. / galv. + plast. | 3,5 | 50 | 5,50 0,15 |
| 283.530 | 3 | anthrazit / anthracite offen / au détail verz. + plast. / galv. + plast. | 4,0 | 50 | 7,50 0,15 |

285.000

Schlüssel verzinkt – Lieferfrist: Ab Lager lieferbar



285.000

Clef galvanisée – Délai: Livrables du stock

| Art. Nr. N° art. | Abmessung Dimensions | Gewicht Poids kg |
|---------------------|---|------------------------|
| 285.010 | zu Drahtspanner Nr. 1 – 4 pour tendeurs n° 1 – 4 | 0,11 |

286.000

Spannschrauben verzinkt (nach DIN 1480) – Lieferfrist: Ab Lager lieferbar



286.000

Tendeurs à vis, galvanisés (selon DIN 1480) – Délai: Livrables du stock

| Art. Nr. N° art. | Abmessung Dimensions Ø mm | Länge Longueur mm | Gewicht Poids kg |
|---------------------|---------------------------------|-------------------------|------------------------|
| 286.080 | 8,0 | 108 | 0,12 |
| 286.100 | 10,0 | 126 | 0,21 |

294.000 Zaunringzangen

Magazinzangen

für Profis – Bestückung von max. 50 Klammern

Lieferfrist: Ab Lager lieferbar

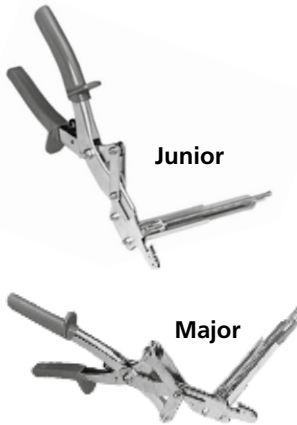

Junior

Major

| Art. Nr. N° art. | Zangentyp Type de pince | für Klammern pour agrafes mm | Gewicht Poids kg Stk./pce |
|---------------------|--|------------------------------------|---------------------------------|
| 294.010 | Junior | Omega 16 | 0,580 |
| 294.020 | Major | Omega 20 | 1,040 |
| 294.032 | Top-Graf | Omega 20/Delta 22 | 0,420 |
| 294.050 | Power Grafer für Akkuschauber / pour tournevis sans fil | Omega 20/Delta 22 | 1,044 |



Power Grafer – automatische Zaunringzange
Agrafeuse automatique



Top Graf 20/22

294.000 Handzangen

für Kleinmengen und Hobby



Baby Graf 16/20

Baby Graf 30

| Art. Nr. N° art. | Zangentyp Type de pince | für Klammern pour agrafes mm | Gewicht Poids kg Stk./pce |
|---------------------|----------------------------|------------------------------------|---------------------------------|
| 294.040 | Baby-Graf 16/20 | Omega 16+20 | 0,236 |
| 294.042 | Baby-Graf 30 | Omega 16+20 Delta 22 | 0,242 |

294.000 Agrafeuses simples

pour loisirs et petites quantités

295.000 Zaunringklammern



295.000 Agrafes de clôture

| Art. Nr. N° art. | Klammertyp Type Agrafes | Paket paquet Stk/pce | Gewicht Poids kg Pak/paq. |
|---------------------|---|----------------------------|---------------------------------|
| 295.161 | Omega 16 mm verzinkt / galv. | 1250 | 0,369 |
| 295.201 | Omega 20 mm verzinkt / galv. | 1000 | 0,830 |
| 295.221 | Delta 22 mm verzinkt / galv. | 1000 | 0,927 |
| 295.163 | Omega 16 mm verz. + grün plast. / galv. + plast. vert | 1250 | 0,284 |
| 295.203 | Omega 20 mm verz. + grün plast. / galv. + plast. vert | 1000 | 0,745 |
| 295.223 | Omega 20 mm verz. + schwarz plast. / galv. + plast. noir | 1000 | 0,725 |
| 295.233 | Omega 20 mm verz. + anthrazit plast. / galv. + plast. anthracite | 1000 | 0,725 |
| 295.167 | Omega 16 mm rostfrei / inoxydbable | 1250 | 0,384 |
| 295.207 | Omega 20 mm rostfrei / inoxydbable | 1000 | 0,908 |
| 295.227 | Delta 22 mm rostfrei / inoxydbable | 1000 | 0,915 |

| Zubehör für Einzäunungen | Accessoires de clôtures |
|--------------------------|-------------------------|
|--------------------------|-------------------------|

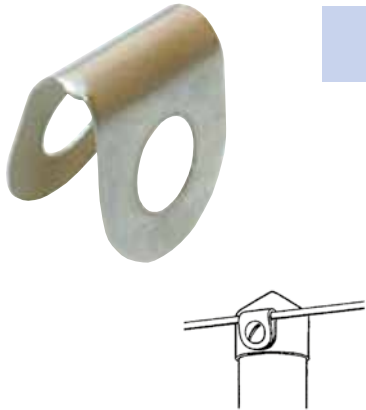
| 630.000 | 630.000 | | | | | | |
|--|--|----------------------------|---------------------------------|---------------------------------|---------|--|------|
| Schleufe | Plaquette | | | | | | |
|  | <table border="1"> <thead> <tr> <th>Art. Nr. No art.</th> <th>Bezeichnung Désignation</th> <th>Gewicht Poids kg Stk./pce</th> </tr> </thead> <tbody> <tr> <td>630.200</td> <td>rostfrei / inoxydable Paket 100 Stk Paquet 100 pce</td> <td>0,30</td> </tr> </tbody> </table> | Art. Nr. No art. | Bezeichnung Désignation | Gewicht Poids kg Stk./pce | 630.200 | rostfrei / inoxydable Paket 100 Stk Paquet 100 pce | 0,30 |
| | Art. Nr. No art. | Bezeichnung Désignation | Gewicht Poids kg Stk./pce | | | | |
| 630.200 | rostfrei / inoxydable Paket 100 Stk Paquet 100 pce | 0,30 | | | | | |

| 632.000 | 632.000 |
|---------------------|-----------------|
| Schraube mit Spitze | Vis avec pointe |
| M8 x 20 mm | M8 x 20 mm |

|  | <table border="1"> <thead> <tr> <th>Art. Nr. No art.</th> <th>Bezeichnung Désignation</th> <th>Gewicht Poids kg Stk./pce</th> </tr> </thead> <tbody> <tr> <td>632.100</td> <td>verzinkt / galvanisée Paket 100 Stk Paquet 100 pce</td> <td>1,20</td> </tr> <tr> <td></td> <td>Panheadkopf / Tête Panhead</td> <td></td> </tr> <tr> <td>632.200</td> <td>rostfrei / inoxydable Paket 100 Stk Paquet 100 pce</td> <td>1,24</td> </tr> <tr> <td></td> <td>Kombikopf / Tête combinée</td> <td></td> </tr> </tbody> </table> | Art. Nr. No art. | Bezeichnung Désignation | Gewicht Poids kg Stk./pce | 632.100 | verzinkt / galvanisée Paket 100 Stk Paquet 100 pce | 1,20 | | Panheadkopf / Tête Panhead | | 632.200 | rostfrei / inoxydable Paket 100 Stk Paquet 100 pce | 1,24 | | Kombikopf / Tête combinée | |
|--|---|--|---------------------------------|---------------------------------|---------|--|------|--|----------------------------|--|---------|--|------|--|---------------------------|--|
| | Art. Nr. No art. | Bezeichnung Désignation | Gewicht Poids kg Stk./pce | | | | | | | | | | | | | |
| | 632.100 | verzinkt / galvanisée Paket 100 Stk Paquet 100 pce | 1,20 | | | | | | | | | | | | | |
| | | Panheadkopf / Tête Panhead | | | | | | | | | | | | | | |
| 632.200 | rostfrei / inoxydable Paket 100 Stk Paquet 100 pce | 1,24 | | | | | | | | | | | | | | |
| | Kombikopf / Tête combinée | | | | | | | | | | | | | | | |

| 638.000 | 638.000 |
|----------------|--------------------|
| Bügel rostfrei | Brides inoxydables |

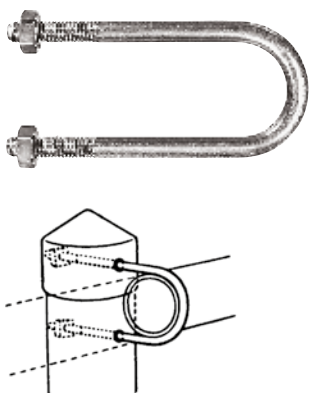
|  | <table border="1"> <thead> <tr> <th>Art. Nr. N° art.</th> <th>für Rohrtraverse pour traverse horizontale Ø</th> <th>und Pfosten et poteau Ø</th> <th>Gewicht Poids kg Stk/pce</th> </tr> </thead> <tbody> <tr> <td>638.010</td> <td>33 mm – 1"</td> <td>⁵/₄ + 1 1/2" 42 + 48 mm</td> <td>0,042</td> </tr> <tr> <td>638.012</td> <td>33 mm – 1"</td> <td>60 mm – 2"</td> <td>0,047</td> </tr> <tr> <td>638.014</td> <td>42 mm – ⁵/₄"</td> <td>48 mm – 1 1/2"</td> <td>0,047</td> </tr> <tr> <td>638.016</td> <td>42 mm – ⁵/₄"</td> <td>60 mm – 2"</td> <td>0,052</td> </tr> <tr> <td>638.018</td> <td>48 mm – 1 1/2"</td> <td>60 mm – 2"</td> <td>0,055</td> </tr> <tr> <td>638.020</td> <td>48 mm – 1 1/2"</td> <td>76 mm – 2 1/2"</td> <td>0,061</td> </tr> </tbody> </table> | Art. Nr. N° art. | für Rohrtraverse pour traverse horizontale Ø | und Pfosten et poteau Ø | Gewicht Poids kg Stk/pce | 638.010 | 33 mm – 1" | ⁵ / ₄ + 1 1/2" 42 + 48 mm | 0,042 | 638.012 | 33 mm – 1" | 60 mm – 2" | 0,047 | 638.014 | 42 mm – ⁵ / ₄ " | 48 mm – 1 1/2" | 0,047 | 638.016 | 42 mm – ⁵ / ₄ " | 60 mm – 2" | 0,052 | 638.018 | 48 mm – 1 1/2" | 60 mm – 2" | 0,055 | 638.020 | 48 mm – 1 1/2" | 76 mm – 2 1/2" | 0,061 |
|--|--|--|--|--------------------------------|--------------------------------|---------|------------|--|-------|---------|------------|------------|-------|---------|---------------------------------------|----------------|-------|---------|---------------------------------------|------------|-------|---------|----------------|------------|-------|---------|----------------|----------------|-------|
| | Art. Nr. N° art. | für Rohrtraverse pour traverse horizontale Ø | und Pfosten et poteau Ø | Gewicht Poids kg Stk/pce | | | | | | | | | | | | | | | | | | | | | | | | | |
| | 638.010 | 33 mm – 1" | ⁵ / ₄ + 1 1/2" 42 + 48 mm | 0,042 | | | | | | | | | | | | | | | | | | | | | | | | | |
| | 638.012 | 33 mm – 1" | 60 mm – 2" | 0,047 | | | | | | | | | | | | | | | | | | | | | | | | | |
| | 638.014 | 42 mm – ⁵ / ₄ " | 48 mm – 1 1/2" | 0,047 | | | | | | | | | | | | | | | | | | | | | | | | | |
| | 638.016 | 42 mm – ⁵ / ₄ " | 60 mm – 2" | 0,052 | | | | | | | | | | | | | | | | | | | | | | | | | |
| | 638.018 | 48 mm – 1 1/2" | 60 mm – 2" | 0,055 | | | | | | | | | | | | | | | | | | | | | | | | | |
| | 638.020 | 48 mm – 1 1/2" | 76 mm – 2 1/2" | 0,061 | | | | | | | | | | | | | | | | | | | | | | | | | |

Rohrpfosten und Rohrstreben

Poteaux et contrefiches métalliques

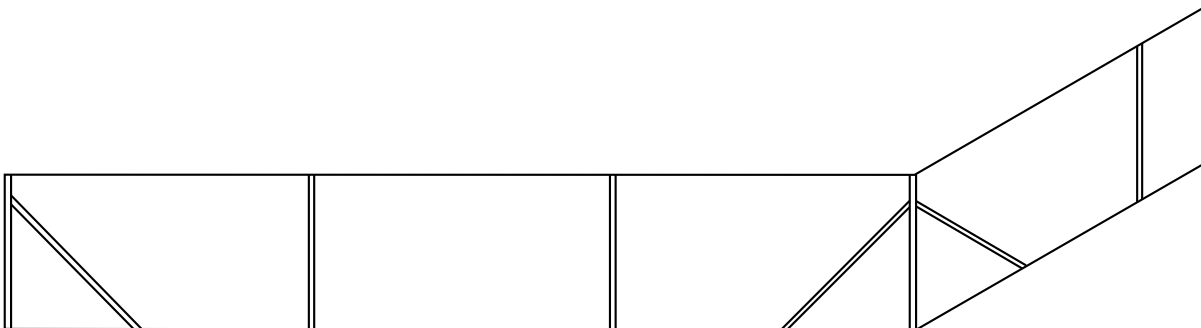

Endpfosten
benötigt eine Strebe

Zwischenpfosten

Eckpfosten
benötigt zwei Streben

Poteau terminus
avec contrefiche

Poteaux intermédiaires

Poteau d'angle
avec deux contrefiches

Für End- und Eckpfosten ist der Durchmesser grösser als bei den Zwischenpfosten zu wählen.

Le diamètre des poteaux terminus et d'angle est plus grand que celui des poteaux intermédiaires.

Beispiel: Zaunhöhe 1000 mm

Exemple: Hauteur de clôture 1000 mm

| | |
|---------------------|----------------|
| End- und Eckpfosten | Ø 48 mm – 1½" |
| Streben | Ø 33 mm – 1" |
| Zwischenpfosten | Ø 42 mm – 5/4" |

| | |
|-----------------------------|----------------|
| Poteaux terminus et d'angle | Ø 48 mm – 1½" |
| Contrefiches | Ø 33 mm – 1" |
| Poteaux intermédiaires | Ø 42 mm – 5/4" |

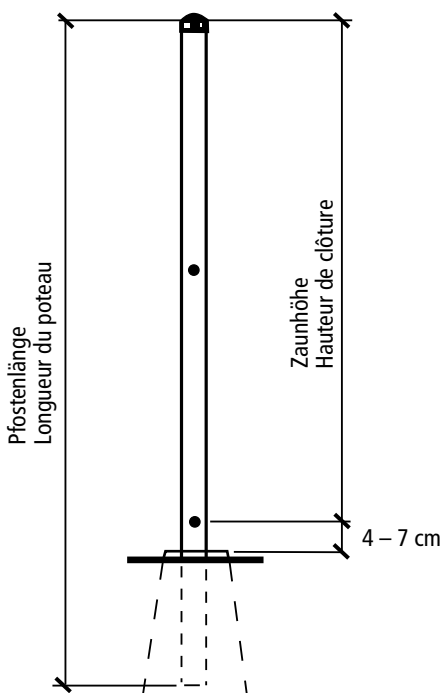

Pfostenabstand:
für Diagonalgeflechte 2500 – 3000 mm
für Knotengitter 3000 – 4000 mm

Auf Bestellungen bitte auch den Geflechtstyp vermerken, für welche die Pfosten bestimmt sind.

Ecartement des poteaux:
pour les grillages simple torsion 2500 – 3000 mm
pour les treillis noués 3000 – 4000 mm

Sur vos commandes de poteaux vous voudrez également indiquer le genre du grillage à poser.

410.000

Rohrpfosten feuerverzinkt

(schwere Ausführung)

mit Kunststoffkappe, rostfreien Schlaufen und Schrauben

410.000

Poteaux zingués à chaud

(série lourde)

avec capuchon synthétique, plaquettes et vis inoxydables



| Art. Nr. N° art. | Rohr Ø x Wandst. Tube Ø x paroi | Pfosten- länge mm Longueur poteau mm | für Zaun- höhe mm p. hauteur de clôture mm | Schlaufen + Schrauben plaquette + vis | Gewicht Poids Stk/pce kg |
|---------------------|------------------------------------|---|---|--|-----------------------------------|
| 410.109 | 33 x 2.6 mm (1") | 900 | 500 | 2 | 1,85 |
| 410.110 | 33 x 2.6 mm (1") | 1000 | 600 | 2 | 2,06 |
| 410.111 | 33 x 2.6 mm (1") | 1100 | 700 | 3 | 2,27 |
| 410.112 | 33 x 2.6 mm (1") | 1200 | 800 | 3 | 2,47 |
| 410.113 | 33 x 2.6 mm (1") | 1300 | 900 | 3 | 2,68 |
| 410.115 | 33 x 2.6 mm (1") | 1500 | 1000 | 3 | 3,09 |
| 410.117 | 33 x 2.6 mm (1") | 1700 | 1200 | 4 | 3,50 |
| 410.209 | 42 x 2.6 mm (5/4") | 900 | 500 | 2 | 2,37 |
| 410.210 | 42 x 2.6 mm (5/4") | 1000 | 600 | 2 | 2,63 |
| 410.211 | 42 x 2.6 mm (5/4") | 1100 | 700 | 3 | 2,89 |
| 410.212 | 42 x 2.6 mm (5/4") | 1200 | 800 | 3 | 3,16 |
| 410.213 | 42 x 2.6 mm (5/4") | 1300 | 900 | 3 | 3,42 |
| 410.215 | 42 x 2.6 mm (5/4") | 1500 | 1000 | 3 | 3,95 |
| 410.217 | 42 x 2.6 mm (5/4") | 1700 | 1200 | 4 | 4,47 |
| 410.220 | 42 x 2.6 mm (5/4") | 2000 | 1500 | 4 | 5,26 |
| 410.223 | 42 x 2.6 mm (5/4") | 2300 | 1800 | 5 | 6,05 |
| 410.225 | 42 x 2.6 mm (5/4") | 2500 | 2000 | 5 | 6,58 |
| 410.312 | 48 x 2.9 mm (1 1/2") | 1200 | 800 | 3 | 4,02 |
| 410.313 | 48 x 2.9 mm (1 1/2") | 1300 | 900 | 3 | 4,36 |
| 410.315 | 48 x 2.9 mm (1 1/2") | 1500 | 1000 | 3 | 5,03 |
| 410.317 | 48 x 2.9 mm (1 1/2") | 1700 | 1200 | 4 | 5,70 |
| 410.320 | 48 x 2.9 mm (1 1/2") | 2000 | 1500 | 4 | 6,70 |
| 410.323 | 48 x 2.9 mm (1 1/2") | 2300 | 1800 | 5 | 7,71 |
| 410.325 | 48 x 2.9 mm (1 1/2") | 2500 | 2000 | 5 | 8,38 |
| 410.330 | 48 x 2.9 mm (1 1/2") | 3000 | 2500 | 6 | 10,05 |
| 410.335 | 48 x 2.9 mm (1 1/2") | 3500 | 3000 | 7 | 11,73 |
| 410.345 | 48 x 2.9 mm (1 1/2") | 4600 | 4000 | 9 | 15,41 |

410.000

Rohrpfosten feuerverzinkt

(schwere Ausführung)

mit Kunststoffkappe, rostfreien Schlaufen und Schrauben

410.000

Poteaux zingués à chaud

(série lourde)

avec capuchon synthétique, plaquettes et vis inoxydables

| Art. Nr. N° art. | Rohr Ø x Wandst. Tube Ø x paroi | Pfosten- länge Longueur poteau mm | für Zaun- höhe p. hauteur de clôture mm | Schlaufen + Schrauben plaquette + vis | Gewicht Poids Stk/pce kg |
|---------------------|------------------------------------|--|--|--|-----------------------------------|
| 410.412 | 60 x 2.9 mm (2") | 1200 | 800 | 3 | 5,08 |
| 410.413 | 60 x 2.9 mm (2") | 1300 | 900 | 3 | 5,50 |
| 410.415 | 60 x 2.9 mm (2") | 1500 | 1000 | 3 | 6,35 |
| 410.417 | 60 x 2.9 mm (2") | 1700 | 1200 | 4 | 7,19 |
| 410.420 | 60 x 2.9 mm (2") | 2000 | 1500 | 4 | 8,46 |
| 410.423 | 60 x 2.9 mm (2") | 2300 | 1800 | 5 | 9,73 |
| 410.425 | 60 x 2.9 mm (2") | 2500 | 2000 | 5 | 10,58 |
| 410.430 | 60 x 2.9 mm (2") | 3000 | 2500 | 6 | 12,69 |
| 410.435 | 60 x 2.9 mm (2") | 3500 | 3000 | 7 | 14,81 |
| 410.445 | 60 x 2.9 mm (2") | 4600 | 4000 | 8 | 19,46 |
| 410.456 | 60 x 2.9 mm (2") | 5600 | 5000 | 9 | 23,96 |
| 410.466 | 60 x 2.9 mm (2") | 6800 | 6000 | 10 | 28,75 |
| 410.512 | 76 x 3.6 mm (2½") | 1200 | 800 | 3 | 8,28 |
| 410.513 | 76 x 3.6 mm (2½") | 1300 | 900 | 3 | 8,97 |
| 410.515 | 76 x 3.6 mm (2½") | 1500 | 1000 | 3 | 10,36 |
| 410.517 | 76 x 3.6 mm (2½") | 1700 | 1200 | 4 | 11,73 |
| 410.520 | 76 x 3.6 mm (2½") | 2000 | 1500 | 4 | 13,80 |
| 410.523 | 76 x 3.6 mm (2½") | 2300 | 1800 | 5 | 15,87 |
| 410.525 | 76 x 3.6 mm (2½") | 2500 | 2000 | 5 | 17,25 |
| 410.530 | 76 x 3.6 mm (2½") | 3000 | 2500 | 6 | 20,70 |
| 410.535 | 76 x 3.6 mm (2½") | 3500 | 3000 | 7 | 24,15 |
| 410.545 | 76 x 3.6 mm (2½") | 4600 | 4000 | 8 | 31,74 |
| 410.556 | 76 x 3.6 mm (2½") | 5600 | 5000 | 9 | 38,64 |
| 410.566 | 76 x 3.6 mm (2½") | 6800 | 6000 | 10 | 46,92 |



Andere Abmessungen auf Anfrage. / Autres dimensions sur demande.

411.000

Rohrstreben feuerverzinkt

(schwere Ausführung)
mit Alu-Strebenspitze



| Art. Nr. N° art. | Rohr Ø x Wandst. Tube Ø x paroi | Streben- länge mm Longueur contrefiche mm | für Zaun- höhe mm p. hauteur de clôture mm | Gewicht Poids Stk/pce kg |
|---------------------|------------------------------------|--|---|-----------------------------------|
| 411.107 | 33 x 2.6 mm (1") | 750 | 500 | 1,55 |
| 411.109 | 33 x 2.6 mm (1") | 900 | 600 | 1,85 |
| 411.110 | 33 x 2.6 mm (1") | 1050 | 700 | 2,16 |
| 411.112 | 33 x 2.6 mm (1") | 1200 | 800 | 2,47 |
| 411.113 | 33 x 2.6 mm (1") | 1300 | 900 | 2,68 |
| 411.114 | 33 x 2.6 mm (1") | 1400 | 1000 | 2,88 |
| 411.116 | 33 x 2.6 mm (1") | 1600 | 1200 | 3,30 |
| 411.120 | 33 x 2.6 mm (1") | 2000 | 1500 | 4,12 |
| 411.214 | 42 x 2.6 mm (5/4") | 1400 | 1000 | 3,68 |
| 411.216 | 42 x 2.6 mm (5/4") | 1600 | 1200 | 4,21 |
| 411.220 | 42 x 2.6 mm (5/4") | 2000 | 1500 | 5,26 |
| 411.223 | 42 x 2.6 mm (5/4") | 2300 | 1800 | 6,05 |
| 411.225 | 42 x 2.6 mm (5/4") | 2500 | 2000 | 6,58 |
| 411.330 | 48 x 2.9 mm (1 1/2") | 3500 | 2500 | 11,73 |
| 411.335 | 48 x 2.9 mm (1 1/2") | 3800 | 3000 | 12,74 |
| 411.340 | 48 x 2.9 mm (1 1/2") | 4200 | 4000 | 14,07 |

411.000

Contrefiches zinguées à chaud

(série lourde)
avec pointe en aluminium

426.000

Rohrtraversen feuerverzinkt

(schwere Ausführung)
mit 2 Alu-Traversenspitzen



| Art. Nr. N° art. | Rohr Tube Ø | Traversen- länge mm Longueur traverse mm | Gewicht Poids Stk/pce kg |
|---------------------|--------------------|---|-----------------------------------|
| 426.108 | 33 x 2.6 mm (1") | 800 | 1,65 |
| 426.110 | 33 x 2.6 mm (1") | 1000 | 2,06 |
| 426.115 | 33 x 2.6 mm (1") | 1500 | 3,09 |
| 426.120 | 33 x 2.6 mm (1") | 2000 | 4,12 |
| 426.125 | 33 x 2.6 mm (1") | 2500 | 5,12 |
| 426.210 | 42 x 2.6 mm (5/4") | 1000 | 2,63 |
| 426.215 | 42 x 2.6 mm (5/4") | 1500 | 3,95 |
| 426.220 | 42 x 2.6 mm (5/4") | 2000 | 5,26 |
| 426.225 | 42 x 2.6 mm (5/4") | 2500 | 6,58 |
| 426.230 | 42 x 2.6 mm (5/4") | 3000 | 7,89 |

426.000

Traverse zinguées à chaud

(série lourde)
avec 2 pointes de traverse en aluminium

Andere Abmessungen auf Anfrage.

Autres dimensions sur demande.

414.000 / 408.000 / 422.000

Rohrpfosten beschichtet grün / schwarz / anthrazit

(schwere Ausführung)

Farbe grün RAL 6005 / schwarz RAL 9005 / anthrazit RAL 7016
Innen und aussen feuerverzinkt, aussen beschichtet; mit
Kunststoffkappe, rostfreien Schlaufen und Schrauben

414.000 / 408.000 / 422.000

Poteaux métalliques plastifiés vert / noir / anthracite

(série lourde)

Couleur vert RAL 6005 / noir RAL 9005 / anthracite RAL 7016
Zingués à chaud à l'intérieur et l'extérieur, plastifiés à l'exté-
rieur; avec capuchon, plaquettes et vis inoxydables

| Art.Nr. N° art. grün vert | Art.Nr. N° art. schwarz noir | Art.Nr. N° art. anthrazit anthracite | Rohr Ø x Wandst. Tube Ø x paroi | Pfosten- länge mm Longueur poteau mm | für Zaun- höhe mm p. hauteur de clôture mm | Schlaufen + Schrauben plaquette et vis | Gewicht Poids Stk/pce kg |
|------------------------------------|---------------------------------------|---|------------------------------------|---|---|---|-----------------------------------|
| 414.109 | 408.109 | 422.109 | 33 x 2.6 mm (1") | 900 | 500 | 2 | 1,85 |
| 414.110 | 408.110 | 422.110 | 33 x 2.6 mm (1") | 1000 | 600 | 2 | 2,05 |
| 414.111 | 408.111 | 422.111 | 33 x 2.6 mm (1") | 1100 | 700 | 3 | 2,27 |
| 414.112 | 408.112 | 422.112 | 33 x 2.6 mm (1") | 1200 | 800 | 3 | 2,47 |
| 414.113 | 408.113 | 422.113 | 33 x 2.6 mm (1") | 1300 | 900 | 3 | 2,68 |
| 414.115 | 408.115 | 422.115 | 33 x 2.6 mm (1") | 1500 | 1000 | 3 | 3,09 |
| 414.117 | 408.117 | 422.117 | 33 x 2.6 mm (1") | 1700 | 1200 | 4 | 3,50 |
| 414.209 | 408.209 | 422.209 | 42 x 2.6 mm (5/4") | 900 | 500 | 2 | 2,37 |
| 414.210 | 408.210 | 422.210 | 42 x 2.6 mm (5/4") | 1000 | 600 | 2 | 2,63 |
| 414.211 | 408.211 | 422.211 | 42 x 2.6 mm (5/4") | 1100 | 700 | 3 | 2,89 |
| 414.212 | 408.212 | 422.212 | 42 x 2.6 mm (5/4") | 1200 | 800 | 3 | 3,16 |
| 414.213 | 408.213 | 422.213 | 42 x 2.6 mm (5/4") | 1300 | 900 | 3 | 3,42 |
| 414.215 | 408.215 | 422.215 | 42 x 2.6 mm (5/4") | 1500 | 1000 | 3 | 3,95 |
| 414.217 | 408.217 | 422.217 | 42 x 2.6 mm (5/4") | 1700 | 1200 | 4 | 4,47 |
| 414.220 | 408.220 | 422.220 | 42 x 2.6 mm (5/4") | 2000 | 1500 | 4 | 5,26 |
| 414.223 | 408.223 | 422.223 | 42 x 2.6 mm (5/4") | 2300 | 1800 | 5 | 6,05 |
| 414.225 | 408.225 | 422.225 | 42 x 2.6 mm (5/4") | 2500 | 2000 | 5 | 6,58 |
| 414.312 | 408.312 | 422.312 | 48 x 2.9 mm (1 1/2") | 1200 | 800 | 3 | 4,02 |
| 414.313 | 408.313 | 422.313 | 48 x 2.9 mm (1 1/2") | 1300 | 900 | 3 | 4,36 |
| 414.315 | 408.315 | 422.315 | 48 x 2.9 mm (1 1/2") | 1500 | 1000 | 3 | 5,03 |
| 414.317 | 408.317 | 422.317 | 48 x 2.9 mm (1 1/2") | 1700 | 1200 | 4 | 5,70 |
| 414.320 | 408.320 | 422.320 | 48 x 2.9 mm (1 1/2") | 2000 | 1500 | 4 | 6,70 |
| 414.323 | 408.323 | 422.323 | 48 x 2.9 mm (1 1/2") | 2300 | 1800 | 5 | 7,71 |
| 414.325 | 408.325 | 422.325 | 48 x 2.9 mm (1 1/2") | 2500 | 2000 | 5 | 8,38 |
| 414.330 | 408.330 | 422.330 | 48 x 2.9 mm (1 1/2") | 3000 | 2500 | 6 | 10,05 |
| 414.335 | 408.335 | 422.335 | 48 x 2.9 mm (1 1/2") | 3500 | 3000 | 7 | 11,73 |
| 414.346 | 408.346 | 422.346 | 48 x 2.9 mm (1 1/2") | 4600 | 4000 | 8 | 15,41 |



Andere Abmessungen auf Anfrage.
Andere Farben auf Anfrage:

Autres dimensions sur demande.
Autres couleurs sur demande.

415.000 / 409.000 / 423.000

Rohrstreben beschichtet grün / schwarz / anthrazit (schwere Ausführung)

Farbe grün RAL 6005 / schwarz RAL 9005 / anthrazit RAL 7016
Innen und aussen feuerverzinkt, aussen beschichtet;
mit Alu-Strebenspitze

| Art.Nr. N° art. grün vert | Art.Nr. N° art. schwarz noir | Art.Nr. N° art. anthrazit anthracite | Rohr Ø x Wandst. Tube Ø x paroi | Streben- länge mm Longueur contrefiche mm | für Zaun- höhe mm p. hauteur de clôture mm | Gewicht Poids Stk/pce kg |
|------------------------------------|---------------------------------------|---|------------------------------------|--|---|-----------------------------------|
| 415.107 | 409.107 | 423.107 | 33 x 2.6 mm (1") | 750 | 500 | 1,55 |
| 415.109 | 409.109 | 423.109 | 33 x 2.6 mm (1") | 900 | 600 | 1,85 |
| 415.110 | 409.110 | 423.110 | 33 x 2.6 mm (1") | 1050 | 700 | 2,16 |
| 415.112 | 409.112 | 423.112 | 33 x 2.6 mm (1") | 1200 | 800 | 2,47 |
| 415.113 | 409.113 | 423.113 | 33 x 2.6 mm (1") | 1300 | 900 | 2,68 |
| 415.114 | 409.114 | 423.114 | 33 x 2.6 mm (1") | 1400 | 1000 | 2,88 |
| 415.116 | 409.116 | 423.116 | 33 x 2.6 mm (1") | 1600 | 1200 | 3,30 |
| 415.120 | 409.120 | 423.120 | 33 x 2.6 mm (1") | 2000 | 1500 | 4,12 |
| 415.214 | 409.214 | 423.214 | 42 x 2.6 mm (5/4") | 1400 | 1000 | 3,68 |
| 415.216 | 409.216 | 423.216 | 42 x 2.6 mm (5/4") | 1600 | 1200 | 4,21 |
| 415.220 | 409.220 | 423.220 | 42 x 2.6 mm (5/4") | 2000 | 1500 | 5,26 |
| 415.223 | 409.223 | 423.223 | 42 x 2.6 mm (5/4") | 2300 | 1800 | 6,05 |
| 415.225 | 409.225 | 423.225 | 42 x 2.6 mm (5/4") | 2500 | 2000 | 6,58 |
| 415.330 | 409.330 | 423.330 | 48 x 2.9 mm (1 1/2") | 3500 | 2500 | 11,73 |
| 415.335 | 409.335 | 423.335 | 48 x 2.9 mm (1 1/2") | 3800 | 3000 | 12,74 |
| 415.340 | 409.340 | 423.340 | 48 x 2.9 mm (1 1/2") | 4200 | 4000 | 14,07 |

415.000 / 409.000 / 423.000

Rohrtraversen beschichtet grün / schwarz / anthrazit (schwere Ausführung)

Farbe grün RAL 6005 / schwarz RAL 9005 / anthrazit RAL 7016
Innen und aussen feuerverzinkt, aussen beschichtet;
mit Alu-Traversenspitze

| Art.Nr. N° art. grün vert | Art.Nr. N° art. schwarz noir | Art.Nr. N° art. anthrazit anthracite | Rohr Ø x Wandst. Tube Ø x paroi | Traversen- länge mm Longueur traverse mm | Gewicht Poids Stk/pce kg |
|------------------------------------|---------------------------------------|---|------------------------------------|---|-----------------------------------|
| 427.108 | 424.108 | 425.108 | 33 x 2.6 mm (1") | 800 | 1,65 |
| 427.110 | 424.110 | 425.110 | 33 x 2.6 mm (1") | 1000 | 2,06 |
| 427.115 | 424.115 | 425.115 | 33 x 2.6 mm (1") | 1500 | 3,09 |
| 427.120 | 424.120 | 425.120 | 33 x 2.6 mm (1") | 2000 | 4,12 |
| 427.125 | 424.125 | 425.125 | 33 x 2.6 mm (1") | 2500 | 5,15 |
| 427.210 | 424.210 | 425.211 | 42 x 2.6 mm (5/4") | 1000 | 2,63 |
| 427.215 | 424.215 | 425.215 | 42 x 2.6 mm (5/4") | 1500 | 3,95 |
| 427.220 | 424.220 | 425.220 | 42 x 2.6 mm (5/4") | 2000 | 5,26 |
| 427.225 | 424.225 | 425.225 | 42 x 2.6 mm (5/4") | 2500 | 6,58 |
| 427.230 | 424.230 | 425.230 | 42 x 2.6 mm (5/4") | 3000 | 7,89 |

Andere Abmessungen auf Anfrage.

Autres dimensions sur demande.

415.000 / 409.000 / 423.000

Contrefiches métalliques plastifiées vert / noir / anthracite (série lourde)

Couleur vert RAL 6005 / noir RAL 9005 / anthracite RAL 7016
Zingués à chaud à l'intérieur et l'extérieur, plastifiés
à l'extérieur; avec pointe en aluminium



415.000 / 409.000 / 423.000

Traverse plastifiées vert / noir / anthracite (série lourde)

Couleur vert RAL 6005 / noir RAL 9005 / anthracite RAL 7016
Zingués à chaud à l'intérieur et l'extérieur, plastifiés
à l'extérieur; avec pointe en aluminium



412.000

Rohrpfosten auf Fussplatte, feuerverzinkt

(schwere Ausführung)

mit Kunststoffkappe, rostfreien Schlaufen und Schrauben

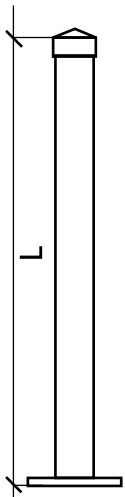

Platte 100/100 mm
4 Löcher Ø 12 mm

Plaque 100/100 mm
4 trous de Ø 12 mm

Ø 42 + 48 mm

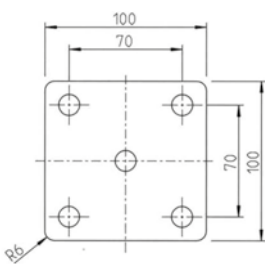

Ø 60 mm

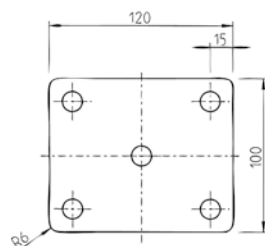

412.000

Poteaux mét. avec plaque de base, zingués à chaud

(série lourde)

avec capuchon synthétique, plaquettes et vis inoxydables

| 4rt. Nr. N° art. | Rohr Ø x Wandst. Tube Ø x paroi | Pfosten- länge mm Longueur poteau mm | für Zaun- höhe mm p. hauteur de clôture mm | Schlaufen + Schrauben plaquette + vis | Gewicht Poids Stk/pce kg |
|---------------------|------------------------------------|---|---|--|-----------------------------------|
| 412.205 | 42 x 2.6 mm (5/4") | 550 | 500 | 2 | 2,24 |
| 412.206 | 42 x 2.6 mm (5/4") | 650 | 600 | 2 | 2,53 |
| 412.207 | 42 x 2.6 mm (5/4") | 750 | 700 | 3 | 2,81 |
| 412.208 | 42 x 2.6 mm (5/4") | 850 | 800 | 3 | 3,09 |
| 412.209 | 42 x 2.6 mm (5/4") | 950 | 900 | 3 | 3,38 |
| 412.210 | 42 x 2.6 mm (5/4") | 1050 | 1000 | 3 | 3,66 |
| 412.212 | 42 x 2.6 mm (5/4") | 1250 | 1200 | 4 | 4,23 |
| 412.308 | 48 x 2.9 mm (1 1/2") | 850 | 800 | 3 | 3,76 |
| 412.309 | 48 x 2.9 mm (1 1/2") | 950 | 900 | 3 | 4,12 |
| 412.310 | 48 x 2.9 mm (1 1/2") | 1050 | 1000 | 3 | 4,48 |
| 412.312 | 48 x 2.9 mm (1 1/2") | 1250 | 1200 | 4 | 5,20 |
| 412.315 | 48 x 2.9 mm (1 1/2") | 1550 | 1500 | 4 | 6,29 |
| 412.318 | 48 x 2.9 mm (1 1/2") | 1850 | 1800 | 5 | 7,37 |
| 412.320 | 48 x 2.9 mm (1 1/2") | 2050 | 2000 | 5 | 8,10 |
| 412.410 | 60 x 2.9 mm (2") | 1050 | 1000 | 3 | 5,62 |
| 412.412 | 60 x 2.9 mm (2") | 1250 | 1200 | 4 | 6,53 |
| 412.415 | 60 x 2.9 mm (2") | 1550 | 1500 | 4 | 7,90 |
| 412.418 | 60 x 2.9 mm (2") | 1850 | 1800 | 5 | 9,27 |
| 412.420 | 60 x 2.9 mm (2") | 2050 | 2000 | 5 | 10,19 |

Andere Abmessungen auf Anfrage

Autres dimensions sur demande

413.000

Rohrstreben auf Fussplatte, feuerverzinkt

(schwere Ausführung)
mit Alu-Strebenspitze

413.000

Contrefiches mét. avec plaque de base, zinguées à chaud

(série lourde)
avec pointe en aluminium

| Art. Nr. N° art. | Rohr \varnothing x Wandst. Tube \varnothing x paroi | Streben- länge mm Longueur contrefiche mm | für Zaun- höhe mm p. hauteur de clôture mm | Gewicht Poids Stk/pce kg |
|---------------------|--|--|---|-----------------------------------|
| 413.105 | 33 x 2.6 mm (1") | 510 | 500 | 1,82 |
| 413.106 | 33 x 2.6 mm (1") | 650 | 600 | 2,13 |
| 413.107 | 33 x 2.6 mm (1") | 790 | 700 | 2,44 |
| 413.109 | 33 x 2.6 mm (1") | 930 | 800 | 2,75 |
| 413.110 | 33 x 2.6 mm (1") | 1070 | 900 | 3,06 |
| 413.112 | 33 x 2.6 mm (1") | 1220 | 1000 | 3,39 |
| 413.114 | 33 x 2.6 mm (1") | 1390 | 1200 | 3,95 |
| 413.218 | 42 x 2.6 mm (5/4") | 1820 | 1500 | 5,85 |
| 413.222 | 42 x 2.6 mm (5/4") | 2090 | 1800 | 7,02 |
| 413.223 | 42 x 2.6 mm (5/4") | 2380 | 2000 | 7,44 |

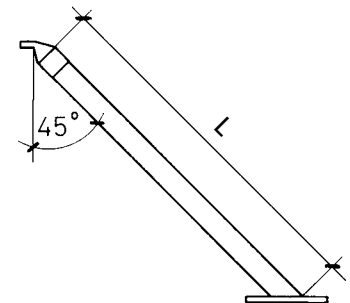

Platte 100/100 mm
2 Löcher \varnothing 12 mm

Plaque 100/100 mm
2 trous de \varnothing 12 mm

Andere Abmessungen auf Anfrage

Autres dimensions sur demande

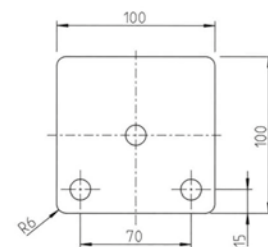

406.000 / 425.000 / 424.000

Rohrpfosten auf Fussplatte, beschichtet grün / schwarz / anthrazit

(schwere Ausführung)

Farbe grün RAL 6005 / schwarz RAL 9005
anthrazit RAL 7016 lieferbar.

Innen und aussen feuerverzinkt, aussen beschichtet,
mit Kappe, rostfreien Schlaufen und Schrauben

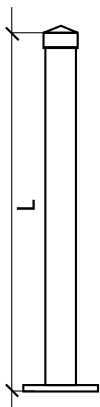

Platte 100/100 mm
4 Löcher Ø 12 mm

Plaque 100/100 mm
4 trous de Ø 12 mm

Ø 42 + 48 mm

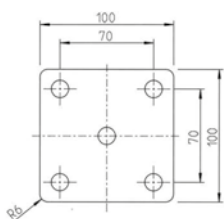

Ø 60 mm

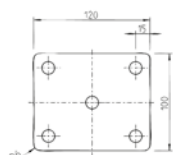

406.000 / 425.000 / 424.000

Poteaux mét. avec plaque de base plastifiés vert / noir / anthracite

(série lourde)

Couleur vert RAL 6005 / noir RAL 9005
anthracite RAL 7016

Zingués à chaud à l'inférieur et l'extérieur, plastifiées
à l'extérieur, avec capuchon, plaquettes et vis inoxydables

| Art.Nr. N° art. grün vert | Art.Nr. N° art. schwarz noir | Art.Nr. N° art. anthrazit anthracite | Rohr Ø x Wandst. Tube Ø x paroi | Pfosten- länge mm Longueur poteau mm | für Zaun- höhe mm p. hauteur de clôture mm | Schlaufen + Schrauben Plaquette et Vis | Gewicht Poids Stk/pce kg |
|------------------------------------|---------------------------------------|---|------------------------------------|---|---|---|-----------------------------------|
| 406.205 | 425.205 | 424.205 | 42 x 2.6 mm (5/4") | 550 | 500 | 2 | 2,24 |
| 406.206 | 425.206 | 424.206 | 42 x 2.6 mm (5/4") | 650 | 600 | 2 | 2,53 |
| 406.207 | 425.207 | 424.207 | 42 x 2.6 mm (5/4") | 750 | 700 | 3 | 2,81 |
| 406.208 | 425.208 | 424.208 | 42 x 2.6 mm (5/4") | 850 | 800 | 3 | 3,09 |
| 406.209 | 425.209 | 424.209 | 42 x 2.6 mm (5/4") | 950 | 900 | 3 | 3,38 |
| 406.210 | 425.210 | 424.210 | 42 x 2.6 mm (5/4") | 1050 | 1000 | 3 | 3,66 |
| 406.212 | 425.212 | 424.212 | 42 x 2.6 mm (5/4") | 1250 | 1200 | 4 | 4,73 |
| 406.308 | 425.308 | 424.308 | 48 x 2.9 mm (1 1/2") | 850 | 800 | 3 | 3,76 |
| 406.309 | 425.309 | 424.309 | 48 x 2.9 mm (1 1/2") | 950 | 900 | 3 | 4,12 |
| 406.310 | 425.310 | 424.310 | 48 x 2.9 mm (1 1/2") | 1050 | 1000 | 3 | 4,48 |
| 406.312 | 425.312 | 424.312 | 48 x 2.9 mm (1 1/2") | 1250 | 1200 | 4 | 5,20 |
| 406.315 | 425.315 | 424.315 | 48 x 2.9 mm (1 1/2") | 1550 | 1500 | 4 | 6,29 |
| 406.318 | 425.318 | 424.318 | 48 x 2.9 mm (1 1/2") | 1850 | 1800 | 5 | 7,37 |
| 406.320 | 425.320 | 424.320 | 48 x 2.9 mm (1 1/2") | 2050 | 2000 | 5 | 8,10 |
| 406.410 | 425.410 | 424.410 | 60 x 2.9 mm (2") | 1050 | 1000 | 3 | 5,62 |
| 406.412 | 425.412 | 424.412 | 60 x 2.9 mm (2") | 1250 | 1200 | 4 | 6,53 |
| 406.415 | 425.415 | 424.415 | 60 x 2.9 mm (2") | 1550 | 1500 | 4 | 7,90 |
| 406.418 | 425.418 | 424.418 | 60 x 2.9 mm (2") | 1850 | 1800 | 5 | 9,27 |
| 406.420 | 425.420 | 424.420 | 60 x 2.9 mm (2") | 2050 | 2000 | 5 | 10,19 |

Andere Abmessungen auf Anfrage.
Andere Farben auf Anfrage:

Autres dimensions sur demande.
Autres couleurs sur demande.

407.000 / 465.000 / 470.000

Rohrstreben auf Fussplatte, beschichtet grün / schwarz / anthrazit

(schwere Ausführung)

Farbe grün RAL 6005 / schwarz RAL 9005

anthrazit RAL 7016 lieferbar.

Innen und aussen feuerverzinkt, aussen beschichtet,
mit Alu-Strebenspitze

407.000 / 465.000 / 470.000

Contrefiches mét. avec plaque de base plastifiés vert / noir / anthracite

(série lourde)

Couleur vert RAL 6005 / noir RAL 9005

anthracite RAL 7016

Zingués à chaud à l'inférieur et l'extérieur, plastifiées
à l'extérieur, avec pointe en aluminium

| Art.Nr. N° art. grün vert | Art.Nr. N° art. schwarz noir | Art.Nr. N° art. anthrazit anthracite | Rohr \varnothing x Wandst. Tube \varnothing x paroi | Streben- länge mm Longueur contrefiche mm | für Zaun- höhe mm p. hauteur de clôture mm | Gewicht Poids Stk/pce kg |
|------------------------------------|---------------------------------------|---|--|--|---|-----------------------------------|
| 407.105 | 465.105 | 470.105 | 33 x 2.6 mm (1") | 510 | 500 | 1,82 |
| 407.106 | 465.106 | 470.106 | 33 x 2.6 mm (1") | 650 | 600 | 2,13 |
| 407.107 | 465.107 | 470.107 | 33 x 2.6 mm (1") | 790 | 700 | 2,44 |
| 407.109 | 465.109 | 470.109 | 33 x 2.6 mm (1") | 930 | 800 | 2,75 |
| 407.110 | 465.110 | 470.110 | 33 x 2.6 mm (1") | 1070 | 900 | 3,06 |
| 407.112 | 465.112 | 470.112 | 33 x 2.6 mm (1") | 1220 | 1000 | 3,39 |
| 407.114 | 465.114 | 470.114 | 33 x 2.6 mm (1") | 1390 | 1200 | 3,95 |
| 407.218 | 465.218 | 470.218 | 42 x 2.6 mm (5/4") | 1820 | 1500 | 5,60 |
| 407.222 | 465.222 | 470.222 | 42 x 2.6 mm (5/4") | 2090 | 1800 | 6,70 |
| 407.223 | 465.223 | 470.223 | 42 x 2.6 mm (5/4") | 2380 | 2000 | 7,10 |

Andere Abmessungen auf Anfrage.
Andere Farben auf Anfrage.

Autres dimensions sur demande.
Autres couleurs sur demande.

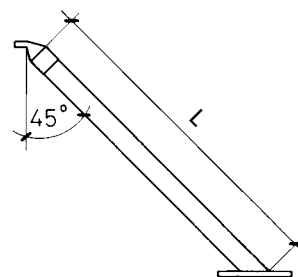

Platte 100/100 mm
2 Löcher \varnothing 12 mm

Plaque 100/100 mm
2 trous de \varnothing 12 mm

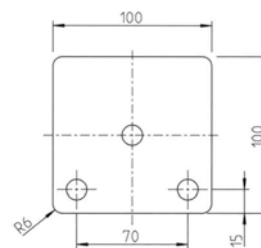

Zubehör für Einzäunungen

Accessoire de clôtures

608.000 Rohrkappen in Kunststoff (Polyamid 6)

| Art. Nr. N° art. | für Pfosten pour poteaux Ø | Gewicht Poids Kg Stk/pce |
|---------------------|----------------------------------|--------------------------------|
|---------------------|----------------------------------|--------------------------------|

grau/gris

| | | |
|---------|----------------|-------|
| 608.133 | 33 mm – 1" | 0,014 |
| 608.142 | 42 mm – 5/4" | 0,020 |
| 608.148 | 48 mm – 1 1/2" | 0,027 |
| 608.160 | 60 mm – 2" | 0,041 |
| 608.176 | 76 mm – 2 1/2" | 0,053 |
| 608.189 | 89 mm – 3" | 0,063 |

grün/vert

| | | |
|---------|----------------|-------|
| 608.233 | 33 mm – 1" | 0,014 |
| 608.242 | 42 mm – 5/4" | 0,020 |
| 608.248 | 48 mm – 1 1/2" | 0,027 |
| 608.260 | 60 mm – 2" | 0,041 |
| 608.276 | 76 mm – 2 1/2" | 0,053 |
| 608.289 | 89 mm – 3" | 0,063 |

608.000 Capuchons synthétiques (polyamid 6)



33 mm / 42 mm / 48 mm / 60 mm

76 mm / 89 mm

610.000 Rohrkappen Aluminium

| Art. Nr. N° art. | für Pfosten pour poteaux Ø | Gewicht Poids Kg Stk/pce |
|---------------------|----------------------------------|--------------------------------|
|---------------------|----------------------------------|--------------------------------|

| | | |
|----------------|----------------|-------|
| natur / nature | | |
| 610.027 | 27 mm – 3/4" | 0,006 |
| 610.033 | 33 mm – 1" | 0,009 |
| 610.042 | 42 mm – 5/4" | 0,015 |
| 610.048 | 48 mm – 1 1/2" | 0,020 |
| 610.060 | 60 mm – 2" | 0,032 |
| 610.076 | 76 mm – 2 1/2" | 0,049 |
| 610.089 | 89 mm – 3" | 0,063 |



| | | |
|--------------------------------------|----------------|-------|
| grün lackiert / laqués vert RAL 6005 | | |
| 610.127 | 27 mm – 3/4" | 0,006 |
| 610.133 | 33 mm – 1" | 0,009 |
| 610.142 | 42 mm – 5/4" | 0,015 |
| 610.148 | 48 mm – 1 1/2" | 0,020 |
| 610.160 | 60 mm – 2" | 0,032 |
| 610.176 | 76 mm – 2 1/2" | 0,049 |
| 610.189 | 89 mm – 3" | 0,063 |



610.000 Capuchons aluminium

| Art. Nr. N° art. | für Pfosten pour poteaux Ø | Gewicht Poids Kg Stk/pce |
|---------------------|----------------------------------|--------------------------------|
|---------------------|----------------------------------|--------------------------------|

| | | |
|---|----------------|-------|
| schwarz lackiert / laqués noir RAL 9005 | | |
| 610.227 | 27 mm – 3/4" | 0,006 |
| 610.233 | 33 mm – 1" | 0,009 |
| 610.242 | 42 mm – 5/4" | 0,015 |
| 610.248 | 48 mm – 1 1/2" | 0,020 |
| 610.260 | 60 mm – 2" | 0,032 |
| 610.276 | 76 mm – 2 1/2" | 0,049 |
| 610.289 | 89 mm – 3" | 0,063 |



| | | |
|---|----------------|-------|
| anthrazit lackiert / laqués anthracite RAL 7016 | | |
| 610.327 | 27 mm – 3/4" | 0,006 |
| 610.333 | 33 mm – 1" | 0,009 |
| 610.342 | 42 mm – 5/4" | 0,015 |
| 610.348 | 48 mm – 1 1/2" | 0,020 |
| 610.360 | 60 mm – 2" | 0,032 |
| 610.376 | 76 mm – 2 1/2" | 0,049 |
| 610.389 | 89 mm – 3" | 0,063 |



Zubehör für Einzäunungen

Accessoire de clôtures

620.000

Strebenspitzen Aluminium



| Art. Nr. N° art. | für Pfosten pour poteaux Ø | Gewicht Poids Kg Stk/pce |
|---------------------|----------------------------------|--------------------------------|
|---------------------|----------------------------------|--------------------------------|

natur / nature

| | | |
|---------|----------------|-------|
| 620.033 | 33 mm – 1" | 0,055 |
| 620.042 | 42 mm – 5/4" | 0,080 |
| 620.048 | 48 mm – 1 1/2" | 0,105 |
| 620.060 | 60 mm – 2" | 0,155 |

grün lackiert / laquées vert RAL 6005

| | | |
|---------|----------------|-------|
| 620.133 | 33 mm – 1" | 0,055 |
| 620.142 | 42 mm – 5/4" | 0,080 |
| 620.148 | 48 mm – 1 1/2" | 0,105 |
| 620.160 | 60 mm – 2" | 0,155 |

620.000

Pointes de contrefiche aluminium



| Art. Nr. N° art. | für Pfosten pour poteaux Ø | Gewicht Poids Kg Stk/pce |
|---------------------|----------------------------------|--------------------------------|
|---------------------|----------------------------------|--------------------------------|

schwarz lackiert / laquées noir RAL 9005

| | | |
|---------|----------------|-------|
| 620.233 | 33 mm – 1" | 0,055 |
| 620.242 | 42 mm – 5/4" | 0,080 |
| 620.248 | 48 mm – 1 1/2" | 0,105 |
| 620.260 | 60 mm – 2" | 0,155 |

anthrazit lackiert / laquées anthracite RAL 7016

| | | |
|---------|----------------|-------|
| 620.333 | 33 mm – 1" | 0,055 |
| 620.342 | 42 mm – 5/4" | 0,080 |
| 620.348 | 48 mm – 1 1/2" | 0,105 |
| 620.360 | 60 mm – 2" | 0,155 |

623.000

Traversenspitzen Aluminium



| Art. Nr. N° art. | für Pfosten pour poteaux Ø | Gewicht Poids Kg Stk/pce |
|---------------------|----------------------------------|--------------------------------|
|---------------------|----------------------------------|--------------------------------|

natur / nature

| | | |
|---------|----------------|-------|
| 623.033 | 33 mm – 1" | 0,055 |
| 623.042 | 42 mm – 5/4" | 0,080 |
| 623.048 | 48 mm – 1 1/2" | 0,105 |
| 623.060 | 60 mm – 2" | 0,155 |

grün lackiert / laquées vert RAL 6005

| | | |
|---------|----------------|-------|
| 623.133 | 33 mm – 1" | 0,055 |
| 623.142 | 42 mm – 5/4" | 0,080 |
| 623.148 | 48 mm – 1 1/2" | 0,105 |
| 623.160 | 60 mm – 2" | 0,155 |

623.000

Pointes de traverse aluminium



| Art. Nr. N° art. | für Pfosten pour poteaux Ø | Gewicht Poids Kg Stk/pce |
|---------------------|----------------------------------|--------------------------------|
|---------------------|----------------------------------|--------------------------------|

schwarz lackiert / laquées noir RAL 9005

| | | |
|---------|----------------|-------|
| 623.233 | 33 mm – 1" | 0,055 |
| 623.242 | 42 mm – 5/4" | 0,080 |
| 623.248 | 48 mm – 1 1/2" | 0,105 |
| 623.260 | 60 mm – 2" | 0,155 |

anthrazit lackiert / laquées anthracite RAL 7016

| | | |
|---------|----------------|-------|
| 623.333 | 33 mm – 1" | 0,055 |
| 623.342 | 42 mm – 5/4" | 0,080 |
| 623.348 | 48 mm – 1 1/2" | 0,105 |
| 623.360 | 60 mm – 2" | 0,155 |



Samson-2

Türschliesser Inox Türflügel bis 2 m + 150 kg
Ferme-porte en inox Porte larg. 2 m et 150 kg

| Art. Nr. N° art. | Bezeichnung Désignation | Kg Stk Kg pce |
|---------------------|--|------------------|
| 656.003 | Samson-2 | 4.20 |
| 679.007 | Montage-Set zu Rundpfosten für Samson-2 Set de montage pour poteau rond pour Samson-2 | 0.20 |

Samson-2

Hydraulischer polyvalenter Türschliesser Ferme-portail hydraulique polyvalant

- Bis 150° Öffnungswinkel, abhängig der Montagesituation
 - Einstellbare Schliessgeschwindigkeit & Kraft
 - Stufenlos verstellbarer Endschlag für perfektes Schliessen
 - Speziell entwickelt für Aussenverwendung
 - Schliessgeschwindigkeit unempfindlich gegen Temperaturänderungen
 - Einfache und schnelle Montage: «Quick-Fix»
 - Für links- und rechtsdrehende Tore
 - Für Tore bis max. 150 kg mit einer Breite von 2 m
 - Getestet bis -30° Celsius
- Ouverture max. jusqu'a 150° selon situation du montage
 - Réglage de la vitesse et de la force de fermeture
 - Réglage en continu de l'a-coup final pour une fermeture parfaite
 - Spécialement conçu pour la pose en extérieur
 - Vitesse de fermeture insensible à l'humidité et aux variations de températures
 - Fixation rapide et aisée par «Quick-Fix»
 - Pour portes jusqu'a 150 kg et largeur max. 2 m
 - Testé à -30° Celsius

Typ TIGER

Kompaktes Torband und Türschliesser in eins Charnière compact avec rappel de fermeture

- Selbstschliessend. Schliessgeschwindigkeit und Endanschlag sind regelbar
 - PUMA Torband aus pulverbeschichtetem Aluminium mitgeliefert
 - Pulverbeschichtetes Aluminium-Gehäuse
 - Einfache und schnelle Montage: Quick-Fix
 - Ästhetisches Design
 - Vandalismusbeständig
 - 180° Öffnung
 - Für links- und rechtsdrehende Tore
 - Für Tore bis max. 100 kg mit einer Breite von 1100 mm
- Rappel de fermeture avec force réglable
 - Charnière PUMA en aluminium onodisé inclus
 - Coffre en aluminium thermolaqué
 - Fixation rapide et aisée par Quick-Fix
 - Design esthétique
 - Fixation anti vandalisme
 - Ouverture à 180°
 - Pour portes gauche et droite
 - Pour portes jusqu'a 100 kg et largeur max. 1100 mm



| Art. Nr. N° art. | Bezeichnung Désignation | Kg Stk Kg pce |
|---------------------|--|------------------|
| 656.012 | Kompaktes-Torband und Türschliesser in eins Typ TIGER Charnière compact avrc rappel de fermeture type TIGER | 4.00 |

Weitere Typen erhältlich.
Autres types disponibles.

Artikelliste Türschlösser

Liste des articles de serrure

670.000
Torschloss
mit Alu-Drücker und mit Eurozylinder inkl. 3 Schlüssel

LOCINOX

670.000
Serrure de sécurité
avec poignées alu et cylindre Euro, 3 clefs

LOCINOX

Lieferfrist: fettgedruckte Artikel ab Lager

Délai: articles en gras en stock



| Art. Nr. No art. | Bezeichnung Désignation | Gewicht Poids kg Stk./pce |
|---------------------|--|---------------------------------|
| 670.033 | LARQ30, Ø 33-42-48 mm und/et vierkant/carré 30-40-50 mm verstellbar/réglable ZILV | 1,260 |
| 670.042 | LARQ40, Ø 42-48-60 mm und/et vierkant/carré 40-50-60 mm verstellbar/réglable ZILV | 1,270 |
| 670.160 | LARQ60, Ø 60-70-80 mm verstellbar/réglable ZILV | 1,280 |
| 670.833 | LARQ30, Ø 33-42-48 mm und/et vierkant/carré 30-40-50 mm verstellbar/réglable, besch./plast. grün/vert RAL 6005 | 1,260 |
| 670.842 | LARQ40, Ø 42-48-60 mm und/et vierkant/carré 40-50-60 mm verstellbar/réglable, besch./plast. grün/vert RAL 6005 | 1,270 |
| 670.960 | LARQ60, Ø 60-70-80 mm verstellbar/réglable, besch./plast. grün/vert RAL 6005 | 1,280 |
| 670.834 | LARQ30, Ø 33-42-48 mm und/et vierkant/carré 30-40-50 mm verstellbar/réglable, besch./plast. anthrazit/anthracite RAL 7016 | 1,260 |
| 670.843 | LARQ40, Ø 42-48-60 mm und/et vierkant/carré 40-50-60 mm verstellbar/réglable, besch./plast. anthrazit/anthracite RAL 7016 | 1,270 |
| 670.961 | LARQ60, Ø 60-70-80 mm verstellbar/réglable, besch./plast. anthrazit/anthracite RAL 7016 | 1,280 |
| 670.835 | LARQ30, Ø 33-42-48 mm und/et vierkant/carré 30-40-50 mm verstellbar/réglable, besch./plast. schwarz/noir RAL 9005 | 1,260 |
| 670.844 | LARQ40, Ø 42-48-60 mm und/et vierkant/carré 40-50-60 mm verstellbar/réglable, besch./plast. schwarz/noir RAL 9005 | 1,270 |
| 670.962 | LARQ60, Ø 60-70-80 mm verstellbar/réglable, besch./plast. schwarz/noir RAL 9005 | 1,280 |
| 670.836 | LARQ30, Ø 33-42-48 mm und/et vierkant/carré 30-40-50 mm verstellbar/réglable, besch./plast. weiss/blanc RAL 9010 | 1,260 |
| 670.845 | LARQ40, Ø 42-48-60 mm und/et vierkant/carré 40-50-60 mm verstellbar/réglable, besch./plast. weiss/blanc RAL 9010 | 1,270 |
| 670.963 | LARQ60, Ø 60-70-80 mm verstellbar/réglable, besch./plast. weiss/blanc RAL 9010 | 1,280 |

675.000
Torschloss
mit Alu-Drücker und 2 Eurozylinder inkl. 2 x 3 Schlüssel

LOCINOX

675.000
Serrure de sécurité
avec poignées alu et 2 cylindre Euro, 2 x 3 clefs

LOCINOX



| Art. Nr. No art. | Bezeichnung Désignation | Gewicht Poids kg Stk./pce |
|---------------------|--|---------------------------------|
| 675.140 | LDRZ D1, Ø 40 mm nicht verstellbar, nes pas réglable | 1,600 |
| 675.150 | LDRZ D1, Ø 50 mm, nicht verstellbar, nes pas réglable | 1,600 |

672.000

Torschloss

mit Alu-Drücker und mit Zylinderausschnitt Ø 22 mm
für KABA, KESO, Zylinderschraube max. M5 x 30 mm

LOCINOX

672.000

Serrure de sécurité

avec poignées alu, pour cylindre Ø 22 mm
pour KABA, KESO, vis à tête cylindrique max. M5 x 30 mm

LOCINOX

Lieferfrist: fettgedruckte Artikel ab Lager

Délai: articles en gras en stock

| Art. Nr. No art. | Bezeichnung Désignation | Gewicht Poids kg Stk./pce |
|---------------------|--|---------------------------------|
| 672.033 | LARQ30, Ø 33-42-48 mm und/et vierkant/carré 30-40-50 mm verstellbar/réglable ZILV | 1,080 |
| 672.042 | LARQ40, Ø 42-48-60 mm und/et vierkant/carré 40-50-60 mm verstellbar/réglable ZILV | 1,090 |
| 672.160 | LARQ60, Ø 60-70-80 mm, verstellbar/réglable verstellbar/réglable ZILV | 1,100 |
| 672.833 | LARQ30, Ø 33-42-48 mm und/et vierkant/carré 30-40-50 mm verstellbar/réglable, besch./plast. grün/vert RAL 6005 | 1,080 |
| 672.842 | LARQ40, Ø 42-48-60 mm und/et vierkant/carré 40-50-60 mm verstellbar/réglable, besch./plast. grün/vert RAL 6005 | 1,090 |
| 672.960 | LARQ60, Ø 60-70-80 mm verstellbar/réglable, besch./plast. grün/vert RAL 6005 | 1,100 |
| 672.834 | LARQ30, Ø 33-42-48 mm und/et vierkant/carré 30-40-50 mm verstellbar/réglable, besch./plast. anthrazit/anthracite RAL 7016 | 1,080 |
| 672.843 | LARQ40, Ø 42-48-60 mm und/et vierkant/carré 40-50-60 mm verstellbar/réglable, besch./plast. anthrazit/anthracite RAL 7016 | 1,090 |
| 672.961 | LARQ60, Ø 60-70-80 mm verstellbar/réglable, besch./plast. anthrazit/anthracite RAL 7016 | 1,100 |
| 672.835 | LARQ30, Ø 33-42-48 mm und/et vierkant/carré 30-40-50 mm verstellbar/réglable, besch./plast. schwarz/noir RAL 9005 | 1,080 |
| 672.844 | LARQ40, Ø 42-48-60 mm und/et vierkant/carré 40-50-60 mm verstellbar/réglable, besch./plast. schwarz/noir RAL 9005 | 1,090 |
| 672.962 | LARQ60, Ø 60-70-80 mm verstellbar/réglable, besch./plast. schwarz/noir RAL 9005 | 1,100 |
| 672.836 | LARQ30, Ø 33-42-48 mm und/et vierkant/carré 30-40-50 mm verstellbar/réglable, besch./plast. weiss/blanc RAL 9010 | 1,080 |
| 672.845 | LARQ40, Ø 42-48-60 mm und/et vierkant/carré 40-50-60 mm verstellbar/réglable, besch./plast. weiss/blanc RAL 9010 | 1,090 |
| 672.963 | LARQ60, Ø 60-70-80 mm verstellbar/réglable, besch./plast. weiss/blanc RAL 9010 | 1,100 |

Set Edelstahlanschlag mit Kunststoffverstärkung

Ausgleichsblech aus Polyamid
Verstellbar für Profile 40 - 60 mm
QUICK-FIX-Befestigung für Vierkant- und Rundprofile

Set gâche en acier inoxydable avec finition polyamide

Plaque intermédiaire de polyamid, butée réglable
Fixation-QUICK-FIX pour profils carré et rond

| | | |
|---------|---|-------|
| 679.211 | natur / nature | 0,770 |
| 679.212 | besch. / plast. – grün / vert RAL 6005 | 0,770 |
| 679.213 | besch. / plast. – anthrazit / anthracite RAL 7016 | 0,770 |
| 679.214 | besch. / plast. – schwarz / noir RAL 9005 | 0,770 |
| 679.215 | besch. / plast. – weiss / blanc RAL 9010 | 0,770 |



679.211

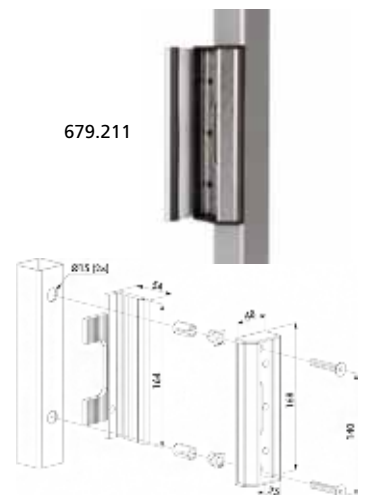

Türen einflügelig, feuerverzinkt
mit Diagonalgeflecht Galfan 50 x 2,5 mm bespannt
mit Schloss und zwei Pfosten

Portes simples zinguées à chaud
garniture en grillage simple torsion Galfan 50 x 2,5 mm
avec serrure et deux poteaux

Lieferfrist: x 1-2 Wochen
übrige Artikel 2 - 4 Wochen

| Art. Nr. N° art. verzinkt galvanisé | Breite Largeur cm | Höhe Hauteur cm | Rahmen Cadre Ø mm | 2 Pfosten 2 Poteaux Ø mm | Gewicht Poids Stk/pce |
|--|-------------------------|-----------------------|-------------------------|--------------------------------|-----------------------------|
| 430.011 | x 100 | 80 | 42 | 60 | 24 |
| 430.012 | x 100 | 100 | 42 | 60 | 28 |
| 430.013 | x 100 | 120 | 42 | 60 | 30 |
| 430.014 | x 100 | 150 | 42 | 60 | 37 |
| 430.015 | x 100 | 180 | 42 | 60 | 42 |
| 430.016 | x 100 | 200 | 42 | 60 | 44 |
| 431.123 | x 120 | 80 | 42 | 60 | 26 |
| 431.125 | x 120 | 100 | 42 | 60 | 29 |
| 431.126 | x 120 | 120 | 42 | 60 | 33 |
| 431.127 | x 120 | 150 | 42 | 60 | 39 |
| 431.128 | x 120 | 180 | 42 | 60 | 44 |
| 431.129 | x 120 | 200 | 42 | 60 | 47 |
| 431.133 | 150 | 80 | 42 | 76 | 35 |
| 431.135 | 150 | 100 | 42 | 76 | 39 |
| 431.136 | 150 | 120 | 42 | 76 | 45 |
| 431.137 | 150 | 150 | 42 | 76 | 53 |
| 431.138 | 150 | 180 | 42 | 76 | 59 |
| 431.139 | 150 | 200 | 42 | 76 | 64 |
| 431.143 | 200 | 80 | 42 | 76 | 38 |
| 431.145 | 200 | 100 | 42 | 76 | 43 |
| 431.146 | 200 | 120 | 42 | 76 | 48 |
| 431.147 | 200 | 150 | 42 | 76 | 57 |
| 431.148 | 200 | 180 | 42 | 76 | 64 |
| 431.149 | 200 | 200 | 42 | 76 | 68 |
| 431.153 | 250 | 80 | 48 | 89 | 53 |
| 431.155 | 250 | 100 | 48 | 89 | 59 |
| 431.156 | 250 | 120 | 48 | 89 | 66 |
| 431.157 | 250 | 150 | 48 | 89 | 78 |
| 431.158 | 250 | 180 | 48 | 89 | 87 |
| 431.159 | 250 | 200 | 48 | 89 | 92 |

Türen einflügelig beschichtet
(Duroplex = feuerverzinkt und farbbeschichtet)
Farbe grün RAL 6005 / schwarz RAL 9005 / anthrazit RAL 7016
mit plastifiziertem Diagonalgeflecht 50 x 2,3/2,8 mm bespannt

Portes simples plastifié
(Duroplex = zinguage à chaud et couche de peinture)
Couleur vert RAL 6005 / noir RAL 9005 / anthracite RAL 7016
garniture en grillage simple torsion plastifié 50 x 2,3/2,8 mm

Délai: x 1-2 semaines
d'autres articles 2 - 4 semaines

| Art. Nr. N° art. grün vert | Art. Nr. N° art. schwarz noir | Art. Nr. N° art. anthrazit anthracite |
|-------------------------------------|--|--|
| 432.011 | x 432.311 | 432.411 |
| 432.012 | x 432.312 | 432.412 |
| 432.013 | x 432.313 | 432.413 |
| 432.014 | 432.314 | 432.414 |
| 432.015 | 432.315 | 432.415 |
| 432.016 | x 432.316 | 432.416 |
| 432.123 | 432.323 | 432.423 |
| 432.125 | 432.325 | 432.425 |
| 432.126 | 432.326 | 432.426 |
| 432.127 | 432.327 | 432.427 |
| 432.128 | 432.328 | 432.428 |
| 432.129 | 432.329 | 432.429 |
| 432.133 | 432.333 | 432.433 |
| 432.135 | 432.335 | 432.435 |
| 432.136 | 432.336 | 432.436 |
| 432.137 | 432.337 | 432.437 |
| 432.138 | 432.338 | 432.438 |
| 432.139 | 432.339 | 432.439 |
| 432.143 | 432.343 | 432.443 |
| 432.145 | 432.345 | 432.445 |
| 432.146 | 432.346 | 432.446 |
| 432.147 | 432.347 | 432.447 |
| 432.148 | 432.348 | 432.448 |
| 432.149 | 432.349 | 432.449 |
| 432.153 | 432.353 | 432.453 |
| 432.155 | 432.355 | 432.455 |
| 432.156 | 432.356 | 432.456 |
| 432.157 | 432.357 | 432.457 |
| 432.158 | 432.358 | 432.458 |
| 432.159 | 432.359 | 432.459 |

Türen einflügelig, feuerverzinkt
mit Diagonalgeflecht Galfan 50 x 2,5 mm bespannt
mit Schloss und zwei Pfosten

Portes simples zinguées à chaud
garniture en grillage simple torsion Galfan 50 x 2,5 mm
avec serrure et deux poteaux

Lieferfrist: 2 - 4 Wochen Délai: 2 - 4 semaines

| Art. Nr. N° art. verzinkt galvanisé | Breite Largeur cm | Höhe Hauteur cm | Rahmen Cadre Ø mm | 2 Pfosten 2 Poteaux Ø mm | Gewicht Poids Stk/pce |
|--|-------------------------|-----------------------|-------------------------|--------------------------------|-----------------------------|
| 431.163 | 300 | 80 | 48 | 89 | 58 |
| 431.165 | 300 | 100 | 48 | 89 | 64 |
| 431.166 | 300 | 120 | 48 | 89 | 72 |
| 431.167 | 300 | 150 | 48 | 89 | 88 |
| 431.168 | 300 | 180 | 48 | 89 | 98 |
| 431.169 | 300 | 200 | 48 | 89 | 104 |
| 431.173 | 400 | 80 | 48 | □100x100 | 84 |
| 431.175 | 400 | 100 | 48 | □100x100 | 94 |
| 431.176 | 400 | 120 | 48 | □100x100 | 104 |
| 431.177 | 400 | 150 | 48 | □100x100 | 122 |
| 431.178 | 400 | 180 | 48 | □100x100 | 136 |
| 431.179 | 400 | 200 | 48 | □100x100 | 145 |

Bei Bedarf einer 180° Öffnung, bestellen Sie gegen Aufpreis unser austauschbares Scharnier. (nur bei Rahmen Ø 42 mm)

Andere Farben auf Anfrage.

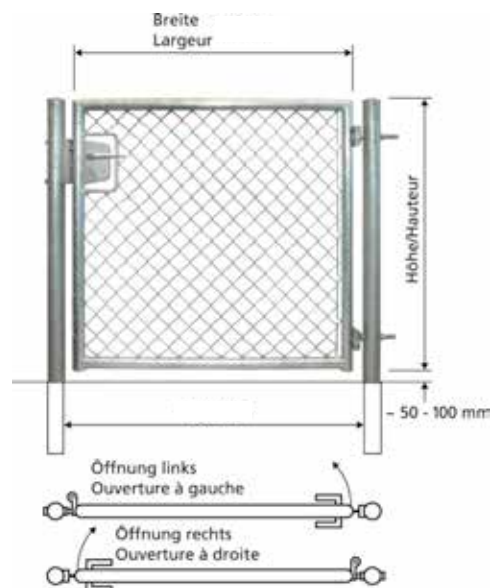

Türe mit eingeschweisstem Stanzgitter auf Anfrage.
Zuschlag auf Anfrage für Ausführung mit Innenrahmen
aus Rundstahl, eingeschweisst.

Türen einflügelig beschichtet

(Duroplex = feuerverzinkt und farbbeschichtet)
Farbe grün RAL 6005 / schwarz RAL 9005 / anthrazit RAL 7016
mit plastifiziertem Diagonalgeflecht 50 x 2,3/2,8 mm bespannt

Portes simples plastifié

(Duroplex = zinguage à chaud et couche de peinture)
Couleur vert RAL 6005 / noir RAL 9005 / anthracite RAL 7016
garniture en grillage simple torsion plastifié 50 x 2,3/2,8 mm

Lieferfrist: 2 - 4 Wochen Délai: 2 - 4 semaines

| Art. Nr. N° art. grün vert | Art. Nr. N° art. schwarz noir | Art. Nr. N° art. anthrazit anthracite |
|-------------------------------------|--|--|
| 432.163 | 432.363 | 432.463 |
| 432.165 | 432.365 | 432.465 |
| 432.166 | 432.366 | 432.466 |
| 432.167 | 432.367 | 432.467 |
| 432.168 | 432.368 | 432.468 |
| 432.169 | 432.369 | 432.469 |
| 432.173 | 432.373 | 432.473 |
| 432.175 | 432.375 | 432.475 |
| 432.176 | 432.376 | 432.476 |
| 432.177 | 432.377 | 432.477 |
| 432.178 | 432.378 | 432.478 |
| 432.179 | 432.379 | 432.479 |

Sur demande contre une petite majoration, les' charnière 180° peut-être montée. (uniquement sur cadre Ø 42 mm)

Autres couleurs sur demande.



Scharnier 110° Öffnung
Charnière ouverture 110°



Scharnier 180° Öffnung
Charnière ouverture 180°

Portes avec garniture en grillage étampé sur demande.
Supplément sur demande pour exécution avec
cadre intérieur, soudé sur pattes.

Doppelstab Türen einflügelig, feuerverzinkt

Mit Füllung aus Doppelstabgitter mit 200x50 mm Masche und Draht Ø 8/6/8 mm, mit Schloss und zwei Pfosten mit Doppelstabhalter mit Flacheisenleiste 40x5 mm.

Doppelstab Türen einflügelig, beschichtet

(Duroplex = feuerverzinkt und farbbeschichtet) Farbe grün RAL 6005 / schwarz RAL 9005 / anthrazit RAL 7016

Mit Füllung aus Doppelstabgitter mit 200x50 mm Masche und Draht Ø 8/6/8 mm, mit Schloss und zwei Pfosten mit Doppelstabhalter mit Flacheisenleiste 40x5 mm.

Lieferfrist: 2 - 4 Wochen

| Art. Nr. N° art. verzinkt galvanisé | Breite Largeur cm | Höhe Hauteur cm | Rahmen Cadre Ø mm | 2 Pfosten 2 Poteaux Ø mm | Gewicht Poids kg |
|--|-------------------------|-----------------------|-------------------------|--------------------------------|------------------------|
| 965.108 | 80 | 80 | 50x40 | 60x40 | 28 |
| 965.110 | 80 | 100 | 50x40 | 60x40 | 33 |
| 965.112 | 80 | 120 | 50x40 | 60x40 | 37 |
| 965.114 | 80 | 140 | 50x40 | 60x40 | 40 |
| 965.116 | 80 | 160 | 50x40 | 60x40 | 45 |
| 965.118 | 80 | 180 | 50x40 | 60x40 | 49 |
| 965.120 | 80 | 200 | 50x40 | 60x40 | 54 |
| 965.122 | 80 | 220 | 50x40 | 60x40 | 58 |
| 965.124 | 80 | 240 | 50x40 | 60x40 | 62 |
| 965.208 | 100 | 80 | 50x40 | 60x40 | 31 |
| 965.210 | 100 | 100 | 50x40 | 60x40 | 35 |
| 965.212 | 100 | 120 | 50x40 | 60x40 | 40 |
| 965.214 | 100 | 140 | 50x40 | 60x40 | 44 |
| 965.216 | 100 | 160 | 50x40 | 60x40 | 48 |
| 965.218 | 100 | 180 | 50x40 | 60x40 | 53 |
| 965.220 | 100 | 200 | 50x40 | 60x40 | 58 |
| 965.222 | 100 | 220 | 50x40 | 60x40 | 62 |
| 965.224 | 100 | 240 | 50x40 | 60x40 | 67 |
| 965.308 | 120 | 80 | 50x40 | 60x40 | 33 |
| 965.310 | 120 | 100 | 50x40 | 60x40 | 38 |
| 965.312 | 120 | 120 | 50x40 | 60x40 | 43 |
| 965.314 | 120 | 140 | 50x40 | 60x40 | 47 |
| 965.316 | 120 | 160 | 50x40 | 60x40 | 51 |
| 965.318 | 120 | 180 | 50x40 | 60x40 | 57 |
| 965.320 | 120 | 200 | 50x40 | 60x40 | 61 |
| 965.322 | 120 | 220 | 50x40 | 60x40 | 66 |

Portes simples double fils, zinguées à chaud

Avec remplissage en grillage à double barre avec maille de 200x50 mm et fil de fer Ø 8/6/8 mm, avec serrure et deux poteaux avec supports et liste en fer plat 40x5 mm.

Portes simples double fils, plastifié (Duroplex = zinguage à chaud et couche de peinture) Couleur vert RAL 6005 / noir RAL 9005 / anthracite RAL 7016

Avec remplissage en grillage à double barre avec maille de 200x50 mm et fil de fer Ø 8/6/8 mm, avec serrure et deux poteaux avec supports et liste en fer plat 40x5 mm.

Délai de livraison: 2 - 4 semaines

| Art. Nr. N° art. grün vert | Art. Nr. N° art. schwarz noir | Art. Nr. N° art. anthrazit anthracite |
|-------------------------------------|--|--|
| 966.108 | 967.108 | 968.108 |
| 966.110 | 967.110 | 968.110 |
| 966.112 | 967.112 | 968.112 |
| 966.114 | 967.114 | 968.114 |
| 966.116 | 967.116 | 968.116 |
| 966.118 | 967.118 | 968.118 |
| 966.120 | 967.120 | 968.120 |
| 966.122 | 967.122 | 968.122 |
| 966.124 | 967.124 | 968.124 |
| 966.208 | 967.208 | 968.208 |
| 966.210 | 967.210 | 968.210 |
| 966.212 | 967.212 | 968.212 |
| 966.214 | 967.214 | 968.214 |
| 966.216 | 967.216 | 968.216 |
| 966.218 | 967.218 | 968.218 |
| 966.220 | 967.220 | 968.220 |
| 966.222 | 967.222 | 968.222 |
| 966.224 | 967.224 | 968.224 |
| 966.308 | 967.308 | 968.308 |
| 966.310 | 967.310 | 968.310 |
| 966.312 | 967.312 | 968.312 |
| 966.314 | 967.314 | 968.314 |
| 966.316 | 967.316 | 968.316 |
| 966.318 | 967.318 | 968.318 |
| 966.320 | 967.320 | 968.320 |
| 966.322 | 967.322 | 968.322 |

| Art. Nr. N° art. verzinkt galvanisé | Breite Largeur cm | Höhe Hauteur cm | Rahmen Cadre Ø mm | 2 Pfosten 2 Poteaux Ø mm | Gewicht Poids kg |
|--|-------------------------|-----------------------|-------------------------|--------------------------------|------------------------|
| 965.324 | 120 | 240 | 50x40 | 60x40 | 71 |
| 965.408 | 150 | 80 | 50x40 | 60x60 | 43 |
| 965.410 | 150 | 100 | 50x40 | 60x60 | 50 |
| 965.412 | 150 | 120 | 50x40 | 60x60 | 56 |
| 965.414 | 150 | 140 | 50x40 | 60x60 | 61 |
| 965.416 | 150 | 160 | 50x40 | 60x60 | 67 |
| 965.418 | 150 | 180 | 50x40 | 60x60 | 74 |
| 965.420 | 150 | 200 | 50x40 | 60x60 | 80 |
| 965.422 | 150 | 220 | 50x40 | 60x60 | 86 |
| 965.424 | 150 | 240 | 50x40 | 60x60 | 92 |
| 965.508 | 200 | 80 | 50x40 | 80x80 | 61 |
| 965.510 | 200 | 100 | 50x40 | 80x80 | 70 |
| 965.512 | 200 | 120 | 50x40 | 80x80 | 79 |
| 965.514 | 200 | 140 | 50x40 | 80x80 | 85 |
| 965.516 | 200 | 160 | 50x40 | 80x80 | 94 |
| 965.518 | 200 | 180 | 50x40 | 80x80 | 102 |
| 965.520 | 200 | 200 | 50x40 | 80x80 | 111 |
| 965.522 | 200 | 220 | 50x40 | 80x80 | 120 |
| 965.524 | 200 | 240 | 50x40 | 80x80 | 129 |

| Art. Nr. N° art. grün vert | Art. Nr. N° art. schwarz noir | Art. Nr. N° art. anthrazit anthracite |
|-------------------------------------|--|--|
| 966.324 | 967.324 | 968.324 |
| 966.408 | 967.408 | 968.408 |
| 966.410 | 967.410 | 968.410 |
| 966.412 | 967.412 | 968.412 |
| 966.414 | 967.414 | 968.414 |
| 966.416 | 967.416 | 968.416 |
| 966.418 | 967.418 | 968.418 |
| 966.420 | 967.420 | 968.420 |
| 966.422 | 967.422 | 968.422 |
| 966.424 | 967.424 | 968.424 |
| 966.508 | 967.508 | 968.508 |
| 966.510 | 967.510 | 968.510 |
| 966.512 | 967.512 | 968.512 |
| 966.514 | 967.514 | 968.514 |
| 966.516 | 967.516 | 968.516 |
| 966.518 | 967.518 | 968.518 |
| 966.520 | 967.520 | 968.520 |
| 966.522 | 967.522 | 968.522 |
| 966.524 | 967.524 | 968.524 |

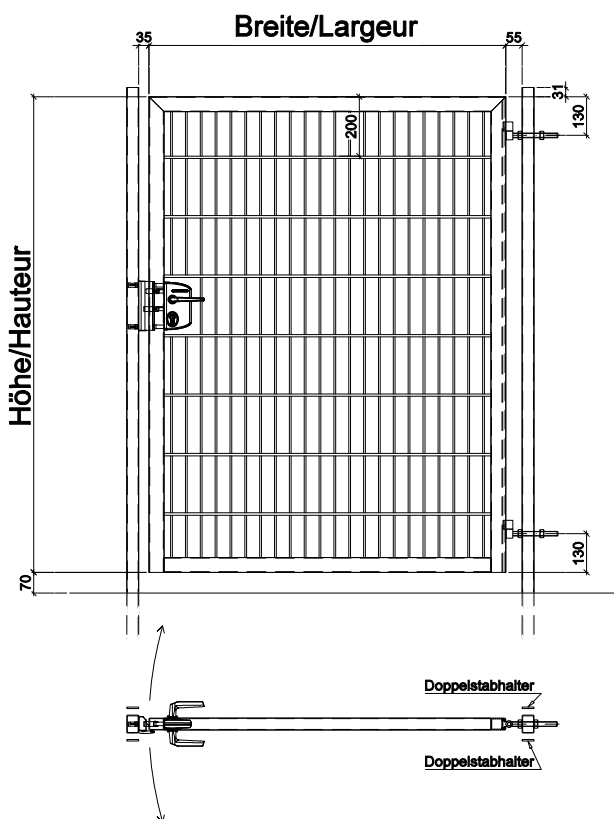

Optionen / Options

(ohne Mehrpreis / sans supplément de prix)

- Zwischengrößen von Breite 500-2000 mm, Höhe 600-2400 mm
- Öffnungsrichtung
- Füllung Doppelstabgitter leicht Ø 6/5/6 mm / schwer Ø 8/6/8 mm
- Locinoxschloss mit Eurozylinder und drei Schlüssel oder Locinoxschloss für bauseitigen Ø 22 mm Zylinder
- Pfosten ohne Befestigungszubehör
- *Dimensions intermédiaires de largeur 500-2000 mm, hauteur 600-2400 mm*
- *sens de l'ouverture*
- *Remplissage double fil légère Ø 6/5/6 mm / lourde Ø 8/6/8 mm*
- *Serrure Locinox avec cylindre euro et trois clés ou kaba Ø 22 mm (cylindre non livré)*
- *Poteau sans accessoires de fixation*

950.000

Pfosten FL (Flachleiste 40x5 mm)

Verzinkt EN 10244-2 und pulverbeschichtet

mit Pfostenkappe und Befestigungszubehör
Farben: grün RAL 6005 • anthrazit RAL 7016
Andere Farben auf Anfrage
Lieferfrist: x ab Lager lieferbar

| Art. Nr. N° art. grün vert | Art. Nr. N° art. anthrazit anthracite | Abmessung Dimensions mm | für Gitter- höhe p. hauteur grilles mm | Anzahl Befestigungen Nombre de fixation | Gewicht Poids kg Stk/pce |
|-------------------------------------|--|-------------------------------|---|--|--------------------------------|
| 953.312 | 953.412 | 60/40/2,0 x 1200 | 630 | 4 | 4.60 |
| 953.314 | 953.414 x | 60/40/2,0 x 1400 | 830 | 5 | 5.52 |
| 953.316 x | 953.416 x | 60/40/2,0 x 1600 | 1030 | 6 | 6.43 |
| 953.318 x | 953.418 x | 60/40/2,0 x 1800 | 1230 | 7 | 7.35 |
| 953.320 x | 953.420 x | 60/40/2,0 x 2000 | 1430 | 8 | 8.26 |
| 953.322 x | 953.422 x | 60/40/2,0 x 2200 | 1630 | 9 | 9.18 |
| 953.324 | 953.424 x | 60/40/2,0 x 2400 | 1830 | 10 | 10.10 |
| 953.326 x | 953.426 x | 60/40/2,0 x 2600 | 2030 | 11 | 11.00 |
| 953.328 | 953.428 x | 60/40/2,0 x 2800 | 2230 | 12 | 11.92 |
| 953.330 x | 953.430 x | 60/40/2,0 x 3000 | 2430 | 13 | 12.82 |

950.000

Poteaux FL (liste en fer plat 40x5 mm)

Zingués EN 10244-2 et plastifiés

avec capuchon et accessoires de fixation
Couleurs: vert RAL 6005 • anthracite RAL 7016
Autres couleurs sur demande
Délai: x livrables du stock



950.000

Pfosten FL (Flachleiste 40x5 mm)

mit Fussplatte 120x100x8 mm verschraubt
Verzinkt EN 10244-2 und pulverbeschichtet

mit Pfostenkappe und Befestigungszubehör
Farben: grün RAL 6005 • anthrazit RAL 7016
Andere Farben auf Anfrage
Lieferfrist: x ab Lager lieferbar

| Art. Nr. N° art. grün vert | Art. Nr. N° art. anthrazit anthracite | Abmessung Dimensions mm | für Gitter- höhe p. hauteur grilles mm | Anzahl Befestigungen Nombre de fixation | Gewicht Poids kg Stk/pce |
|-------------------------------------|--|-------------------------------|---|--|--------------------------------|
| 954.612 | 954.712 | 60/40/2,0 x 675 | 630 | 4 | 4.25 |
| 954.614 | 954.714 x | 60/40/2,0 x 875 | 830 | 5 | 5.17 |
| 954.616 x | 954.716 x | 60/40/2,0 x 1075 | 1030 | 6 | 6.08 |
| 954.618 x | 954.718 x | 60/40/2,0 x 1275 | 1230 | 7 | 7.00 |
| 954.620 x | 954.720 x | 60/40/2,0 x 1475 | 1430 | 8 | 7.91 |
| 954.622 x | 954.722 x | 60/40/2,0 x 1675 | 1630 | 9 | 8.83 |
| 954.624 | 954.724 x | 60/40/2,0 x 1875 | 1830 | 10 | 9.75 |
| 954.626 x | 954.726 x | 60/40/2,0 x 2075 | 2030 | 11 | 10.65 |
| 954.628 | 954.728 x | 60/40/2,0 x 2275 | 2230 | 12 | 11.57 |
| 954.630 x | 954.730 x | 60/40/2,0 x 2475 | 2430 | 13 | 12.47 |

950.000

Poteaux FL (liste en fer plat 40x5 mm)

avec plaque de base 120x100x8 mm vissée
Zingués EN 10244-2 et plastifiés

avec capuchon et accessoires de fixation
Couleurs: vert RAL 6005 • anthracite RAL 7016
Autres couleurs sur demande
Délai: x livrables du stock

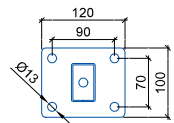

Pfosten feuerverzinkt und Pfosten mit angeschweisster Fussplatte auf Anfrage.
Poteaux galvanisés à chaud et poteaux avec platine de base soudée sur demande.

963.000

Doppelstab-Gittermatten schwer

als Alternative zu andern punktgeschweissten Zaunsystemen

Zaunelemente Stahl verzinkt EN 10244-2 und pulverbeschichtet

Farben: ● grün RAL 6005 ● anthrazit RAL 7016

Andere Farben auf Anfrage.

Standardlänge 2500 mm

senkrechte Drähte Ø 6 mm,

waagrechte Drähte doppelt Ø 8 mm

Lieferfrist: x ab Lager lieferbar

| Art. Nr. N° art. grün vert | Art. Nr. N° art. anthrazit anthracite | Länge Longueur mm | Höhe- Hauteur mm | Masche Maille mm | Gewicht Poids kg Stk/pce |
|-------------------------------------|--|-------------------------|------------------------|------------------------|--------------------------------|
| 963.306 | 963.406 | 2500 | 630 | 50/200 | 13,00 |
| 963.308 | 963.408 x | 2500 | 830 | 50/200 | 16,60 |
| 963.310 x | 963.410 x | 2500 | 1030 | 50/200 | 20,20 |
| 963.312 x | 963.412 x | 2500 | 1230 | 50/200 | 23,90 |
| 963.314 | 963.414 x | 2500 | 1430 | 50/200 | 27,50 |
| 963.316 | 963.416 | 2500 | 1630 | 50/200 | 31,20 |
| 963.318 | 963.418 | 2500 | 1830 | 50/200 | 34,80 |
| 963.320 x | 963.420 x | 2500 | 2030 | 50/200 | 38,50 |
| 963.322 | 963.422 | 2500 | 2230 | 50/200 | 42,10 |
| 963.324 | 963.424 x | 2500 | 2430 | 50/200 | 45,70 |

964.000

Doppelstab-Gittermatten leicht

als Alternative zu andern punktgeschweissten Zaunsystemen

Zaunelemente Stahl verzinkt EN 10244-2 und pulverbeschichtet

Farben: ● grün RAL 6005 ● anthrazit RAL 7016

Andere Farben auf Anfrage.

Standardlänge 2500 mm

senkrechte Drähte Ø 5 mm,

waagrechte Drähte doppelt Ø 6 mm

Lieferfrist: x ab Lager lieferbar

| Art. Nr. N° art. grün vert | Art. Nr. N° art. anthrazit anthracite | Länge Longueur mm | Höhe- Hauteur mm | Masche Maille mm | Gewicht Poids kg Stk/pce |
|-------------------------------------|--|-------------------------|------------------------|------------------------|--------------------------------|
| 964.306 | 964.406 | 2500 | 630 | 50/200 | 7,80 |
| 964.308 | 964.408 x | 2500 | 830 | 50/200 | 10,00 |
| 964.310 x | 964.410 x | 2500 | 1030 | 50/200 | 12,20 |
| 964.312 x | 964.412 x | 2500 | 1230 | 50/200 | 14,40 |
| 964.314 x | 964.414 x | 2500 | 1430 | 50/200 | 16,60 |
| 964.316 | 964.416 x | 2500 | 1630 | 50/200 | 18,80 |
| 964.318 x | 964.418 x | 2500 | 1830 | 50/200 | 21,00 |
| 964.320 | 964.420 x | 2500 | 2030 | 50/200 | 23,20 |

Doppelstab-Gittermatten feuerverzinkt auf Anfrage.

Grilles de clôture à double barres galvanisées à chaud sur demande.

963.000

Grilles de clôture à double fils fort

une alternative dans la gamme de grilles soudés

Panneaux en acier, zingués EN 10244-2 et plastifiés

Couleurs: ● vert RAL 6005 ● anthracite RAL 7016

Autres Couleur sur demande.

Longueur standard 2500 mm

fils verticaux Ø 6 mm

fils doubles horizontaux Ø 8 mm

Délai: x livrables du stock

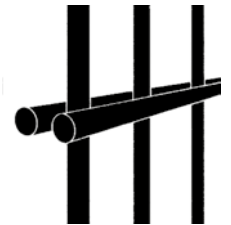

964.000

Grilles de clôture à double fils léger

une alternative dans la gamme de grilles soudés

Panneaux en acier, zingués EN 10244-2 et plastifiés

Couleurs: ● vert RAL 6005 ● anthracite RAL 7016

Autres Couleur sur demande.

Longueur standard 2500 mm

fils verticaux Ø 5 mm

fils doubles horizontaux Ø 6 mm

Délai: x livrables du stock

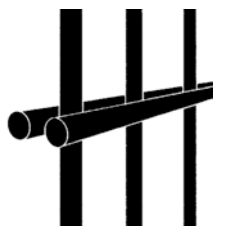

980.000

Gittertrennwände

| | |
|--------------------|--|
| Rahmen Stahlrohr | 20 x 30 mm |
| Traverse Stahlrohr | 15 x 25 mm |
| Füllung Gitter | 50 x 30 x 3/2.5 mm |
| Oberfläche | Pulverbeschichtet Papyrusweiss RAL 9018 |

980.000

Cloisons en treillis soudé

| | |
|--------------------------|---|
| Cadre en tube d'acier | 20 x 30 mm |
| Traverse en tube d'acier | 15 x 25 mm |
| Panneau cloisons | 50 x 30 x 3/2.5 mm |
| Surface | revêtu par poudre blanc papyrus RAL 9018 |

Wand- elemente

Éléments



| Art. Nr. N° art. | Breite Largeur mm | Höhe Hauteur mm | Gewicht Poids kg Stk/pce |
|---------------------|-------------------------|-----------------------|--------------------------------|
| 980.102 | 250 | 1900 | 4,4 |
| 980.104 | 400 | 1900 | 5,0 |
| 980.105 | 500 | 1900 | 5,6 |
| 980.106 | 600 | 1900 | 6,2 |
| 980.107 | 700 | 1900 | 7,4 |
| 980.108 | 800 | 1900 | 8,0 |
| 980.109 | 900 | 1900 | 8,6 |
| 980.110 | 1000 | 1900 | 9,2 |
| 980.111 | 1100 | 1900 | 9,8 |
| 980.112 | 1200 | 1900 | 10,4 |
| 980.113 | 1300 | 1900 | 11,0 |
| 980.114 | 1400 | 1900 | 11,6 |
| 980.115 | 1500 | 1900 | 12,2 |

Wand- elemente

Éléments



| | | | |
|---------|------|------|------|
| 980.202 | 250 | 2200 | 5,2 |
| 980.204 | 400 | 2200 | 6,2 |
| 980.205 | 500 | 2200 | 6,9 |
| 980.206 | 600 | 2200 | 7,6 |
| 980.207 | 700 | 2200 | 8,3 |
| 980.208 | 800 | 2200 | 9,0 |
| 980.209 | 900 | 2200 | 9,7 |
| 980.210 | 1000 | 2200 | 10,3 |
| 980.211 | 1100 | 2200 | 11,0 |
| 980.212 | 1200 | 2200 | 11,7 |
| 980.213 | 1300 | 2200 | 12,5 |
| 980.214 | 1400 | 2200 | 13,2 |
| 980.215 | 1500 | 2200 | 13,8 |

| 985.000 Gittertrennwände Bodenstützen | | 985.000 Cloisons en treillis soudé Élément pied de sol | |
|---|---|--|--|
| Stütze Stahlrohr | 70 x 50 x 2 mm | profil | 70 x 50 x 2 mm |
| Bodenplatte Stahl | 180 x 70 x 10 mm | plaque | 180 x 70 x 10 mm |
| Oberfläche | Pulverbeschichtet Papyrusweiss RAL 9018 | surface | revêtu par poudre blanc papyrus RAL 9018 |
| Bodenabstand | 100 mm, einstellbar +/- 25 mm | espace | 100 mm, réglable +/- 25 mm |

Inkl. Befestigungsmaterial zur Bodenbefestigung (M10) und Montage der Trennwand-elemente (M8)
Matériel de fixations inclus, pour le sol fixations (M10) et les parois (M8)

Anfangs- / Endstützen – Départ / Terminus

| Art. Nr. N° art. | Gitterhöhe Hauteur treillis mm | Höhe Hauteur mm | Gewicht Poids kg Stk./pce. |
|---------------------|--------------------------------------|-----------------------|----------------------------------|
| 985.100 | 1900 | 2000 | 8,4 |
| 985.200 | 2200 | 2300 | 9,5 |



Zwischenstützen – Intermédiaire

| Art. Nr. N° art. | Gitterhöhe Hauteur treillis mm | Höhe Hauteur mm | Gewicht Poids kg Stk./pce. |
|---------------------|--------------------------------------|-----------------------|----------------------------------|
| 985.110 | 1900 | 2000 | 8,4 |
| 985.210 | 2200 | 2300 | 9,5 |



Eckstützen -- Angle

| Art. Nr. N° art. | Gitterhöhe Hauteur treillis mm | Höhe Hauteur mm | Gewicht Poids kg Stk./pce: |
|---------------------|--------------------------------------|-----------------------|----------------------------------|
| 985.120 | 1900 | 2000 | 8,5 |
| 985.220 | 2200 | 2300 | 9,6 |



Passende Türen auf Anfrage.
Portes assorties sur demande.

Wind- und Sichtschutzsystem Solid

Die Sichtschutzelemente bestehen aus BPC (Bamboo-Plastic-Composite). Die Sichtschutzsysteme zeichnen sich durch eine einfache Montage aus. Die BPC-Sichtschutzelemente sind abriebfest, schlagfest, kratzfest, stabil.



Solid

- Abmessung: 180 x 180 cm
- Bestehend aus 12 Füllungen (leicht zu kürzen)
- Dekorfarben, co-extrudiert: Steingrau, Walnuss, Schwarz, Bi-Color
- Beidseitig gleiche Optik
- Designeinsätze aus Glas oder Aluminium
- Als 1- oder 2-flügeliges Tor erhältlich
- Auch als Schrägelement erhältlich

Solid Rhombus

- Abmessung: 180 x 180 cm
- Bestehend aus 6 Füllungen in 3-Brett-Optik (leicht zu kürzen)
- Dekorfarben, co-extrudiert: Steingrau, Walnuss, Teak, Bi-Color
- Optisches Highlight: Elegante Schattenfugen
- Als 1- oder 2-flügeliges Tor erhältlich

Système de brise-vent et de pare-vue Solid

Les éléments de protection visuelle sont en BPC (Bamboo-Plastic-Composite). Les systèmes de protection visuelle se distinguent par leur facilité de montage. Les éléments de protection visuelle en BPC sont résistants à l'usure, aux chocs et aux rayures, stables.



Solid

- Dimensions : 180 x 180 cm
- Composé de 12 remplissages (faciles à raccourcir)
- Couleurs de décor, co-extrudé : gris pierre, noyer, noir, bi-color
- Aspect identique des deux côtés
- Insetions de design en verre ou en aluminium
- Disponible en porte à 1 ou 2 vantaux
- Disponible également comme élément incliné

Solid Rhombus

- Dimensions : 180 x 180 cm
- Composé de 6 remplissages à l'aspect de 3 planches (facile à raccourcir)
- Couleurs de décor, co-extrudé : gris pierre, noyer, teak, bi-color
- Point fort visuel : des joints d'ombre élégants
- Disponible en porte à 1 ou 2 vantaux

Mix-It Stecksysteme

Die Nut- und Federprofile der Zaunserien Solid und Lumino können dank einheitlichem Stecksystem ganz einfach miteinander kombiniert werden.

Alu-Steckzaunpfosten, 7 x 7 cm oder 9 x 9 cm

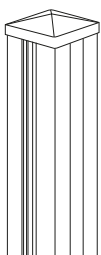

- Aluminium pulverbeschichtet, inkl. Pfostenkappe
- 7 x 7 cm
Zum Aufdübeln: 100 cm, 190 cm
Zum Einbetonieren 150 cm, 240 cm, 300 cm
- 9 x 9 cm
Zum Aufdübeln: 100 cm, 190 cm
Zum Einbetonieren: 150 cm, 240 cm, 300 cm
- Farben: Anthrazit DB703 und Silbergrau

Systèmes d'emboîtables Mix-It

Les profilés à rainure et languette des gammes de clôtures Solid et Lumino peuvent être combinés très facilement entre eux grâce à un système d'emboîtement uniforme.

Poteaux de clôture à enficher en aluminium, 7 x 7 cm ou 9 x 9 cm

- Aluminium revêtu par poudre, y compris capuchon de poteau
- 7 x 7 cm
À visser : 100 cm, 190 cm
À bétonner : 150 cm, 240 cm, 300 cm
- 9 x 9 cm
À visser : 100 cm, 190 cm
À bétonner : 150 cm, 240 cm, 300 cm
- Couleurs : Anthracite DB703 et Gris argenté

Steckzaun Lumino

Die aus hochwertigem Aluminium bestehenden Steckzaun-Elemente des Lumino sind durch das Bausatzprinzip in Breite und Höhe variabel. Die hochwertige Strukturpulverbeschichtung schafft eine äusserst edle Optik und schützt das Material zusätzlich. Zu den positiven Materialeigenschaften gehören neben der Pflegeleichtigkeit auch Langlebigkeit und Stabilität. Die Elemente lassen sich kinderleicht montieren und mit unseren Designeinsätzen aufwerten.



Lumino

180 x 180 cm



Anthrazit
Anthracite
DB703



Silbergrau
Gris argenté

Lumino

- Abmessung: 180 x 180 cm
- Bestehend aus 12 Füllungen
- Steckzaun aus stabilem Aluminium mit Pulverlackbeschichtung
- Dekorfarben: Anthrazit DB703 und Silbergrau
- Als 1- oder 2-flügeliges Tor erhältlich
- Torrahmen aus Aluminium
- wahlweise in EV1 oder DB703

Lumino Edge

- Abmessung: 180 x 180 cm
- Bestehend aus 17 nutgeführten Füllungen
- Rechteckige Füllungsgeometrie
- Steckzaun aus stabilem Aluminium mit Pulverlackbeschichtung
- Dekorfarbe: Anthrazit DB703
- Individuelle und moderne Akzente

Clôture à emboîter Lumino

Les éléments de clôture emboîtables du Lumino, en aluminium de haute qualité, sont variables en largeur et en hauteur grâce au principe du kit. Le revêtement par poudre structurée de qualité supérieure confère un aspect extrêmement noble et protège en outre le matériel. Outre la facilité d'entretien, la longévité et la stabilité font partie des propriétés positives du matériel. Le montage des éléments est un jeu d'enfant et ils peuvent être mis en valeur par nos insertion de design.

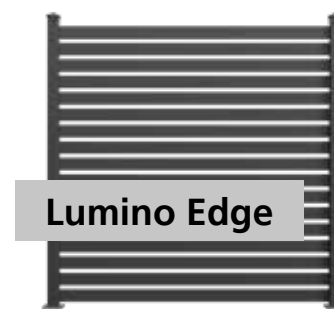

Lumino Edge

180 x 180 cm



Anthrazit
Anthracite
DB703

Lumino

- Dimensions : 180 x 180 cm
- Composé de 12 remplissages
- Clôture enfichable en aluminium robuste avec revêtement par poudre
- Couleurs de décor : anthracite DB703 et gris argenté
- Disponible en porte à 1 ou 2 vantaux
- Cadre de porte en aluminium au choix en EV1 ou DB703

Lumino Edge

- Dimensions : 180 x 180 cm
- Composé de 17 remplissages guidés par des rainures
- Géométrie rectangulaire des remplissages
- Clôture enfichable en aluminium robuste avec revêtement par poudre
- Couleur de décor : anthracite DB703
- Accents individuels et modernes

Mix-It Stecksysteme

Variabler Alu-Eckpfosten, 7 x 7 cm oder 9 x 9 cm

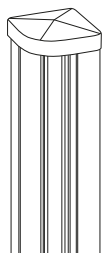

- Aluminium pulverbeschichtet, inkl. Pfostenkappe
- Frei einstellbar, kann eingesetzt werden um Steckzaun in einem Winkel von 90-180° zu montieren
- Zum Aufdübeln: 190 cm
Zum Einbetonieren: 240 cm
- Farben: Anthrazit DB703 und Silbergrau

Systèmes d'emboîtables Mix-It

Poteau d'angle variable en aluminium 7 x 7 cm ou 9 x 9 cm

- Aluminium revêtu par poudre, y compris capuchon de poteau
- Réglable librement, peut être utilisé pour monter des clôtures enfichables à un angle de 90-180°
- À visser : 190 cm
À bétonner : 240 cm
- Couleurs : anthracite DB703 et gris argenté

Kunststoff-Staketenzaun

mit dem HSB-Befestigungssystem

Auf dem Bild sind sämtliche Bestandteile des Kunststoff-staketenzauns und ihre Verwendung dargestellt.

Clôture à lattes en plastique

avec le système de fixation HSB

L'image présente tous les éléments de la clôture à lattes en plastique et leur utilisation.

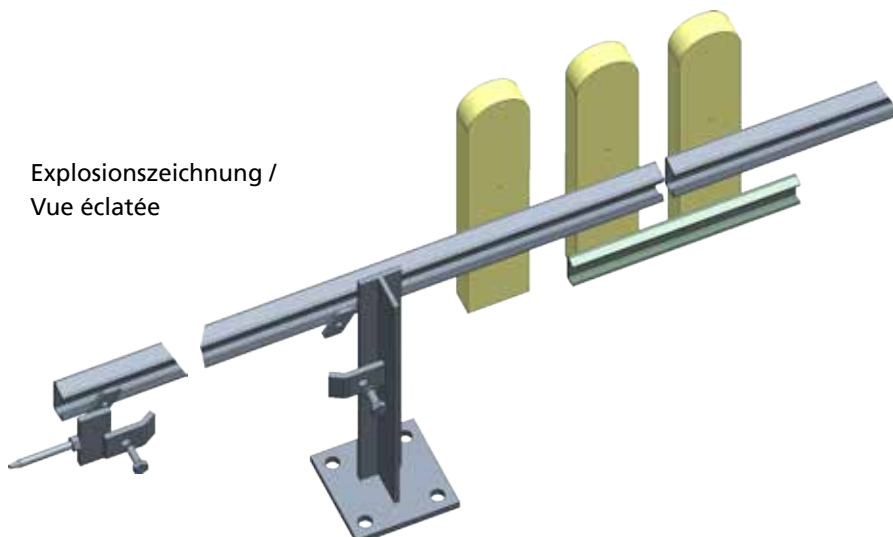
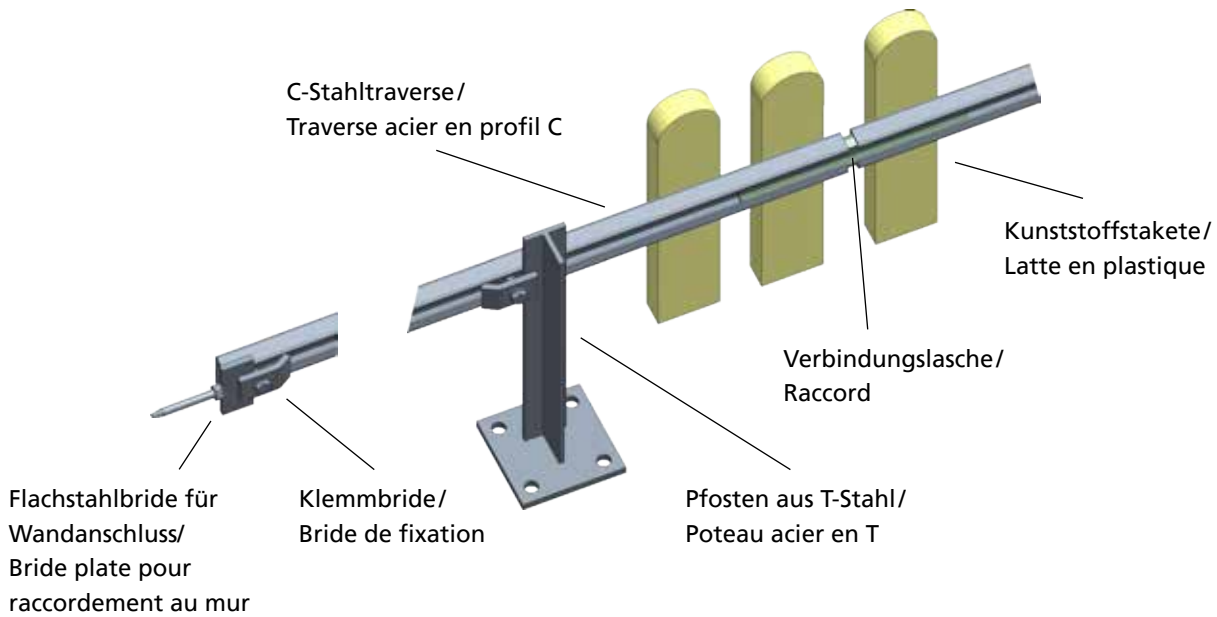

Das HSB-Befestigungssystem für den Kunststoff-Staketenzaun – aus Stahl feuerverzinkt.

576.000

Pfosten aus T-Stahl - feuerverzinkt, zum Einbetonieren



| Art. Nr. N° art. | Abmessung Dimension mm | Pfostenlänge Longueur poteau / mm | Zaunhöhe p.hauteur de clôture / mm | Gewicht Poids kg |
|---------------------|------------------------------|---|--|------------------------|
| 576.009 | 40/40/5,0 | 900 | 500 | 2,79 |
| 576.010 | 40/40/5,0 | 1000 | 600 | 3,10 |
| 576.011 | 40/40/5,0 | 1100 | 700 | 3,41 |
| 576.012 | 40/40/5,0 | 1200 | 800 | 3,72 |
| 576.013 | 45/45/6,0 | 1300 | 900 | 5,00 |
| 576.014 | 45/45/6,0 | 1400 | 1000 | 5,39 |
| 576.015 | 45/45/6,0 | 1500 | 1100 | 5,78 |
| 576.016 | 50/50/6,0 | 1600 | 1200 | 7,46 |

Le système de fixation HSB pour la Clôture à lattes en plastique – en acier galvanisé à chaud

576.000

Poteaux acier en T - galvanisé à chaud, à sceller par bétonnage

577.000

Pfosten aus T-Stahl - feuerverzinkt, auf Fussplatte
100 x 100 x 8 mm, mit 4 Löchern



| Art. Nr. N° art. | Abmessung Dimension mm | Pfostenlänge Longueur poteau / mm | Zaunhöhe p.hauteur de clôture / mm | Gewicht Poids kg |
|---------------------|------------------------------|---|--|------------------------|
| 577.005 | 40/40/5,0 | 500 | 500 | 2,20 |
| 577.006 | 40/40/5,0 | 600 | 600 | 2,51 |
| 577.007 | 40/40/5,0 | 700 | 700 | 2,82 |
| 577.008 | 40/40/5,0 | 800 | 800 | 3,13 |
| 577.009 | 45/45/6,0 | 900 | 900 | 4,12 |
| 577.010 | 45/45/6,0 | 1000 | 1000 | 4,50 |
| 577.011 | 45/45/6,0 | 1100 | 1100 | 4,89 |
| 577.012 | 50/50/6,0 | 1200 | 1200 | 6,24 |

577.000

Poteaux acier en T - galvanisé à chaud, plaque de base
100 x 100 x 8 mm, 4 trous

578.000

C-Stahltraversen - feuerverzinkt, gelocht dia 7,5 mm
Lochdistanz 110 mm



| Art. Nr. N° art. | Abmessung Dimension mm | Länge Longueur mm | Gewicht Poids kg |
|---------------------|------------------------------|-------------------------|------------------------|
| 578.019 | 42/20/2,5 | 1980 | 3,35 |
| 578.029 | 42/20/2,5 | 2970 | 5,02 |
| 578.059 | 42/20/2,5 | 5940 | 10,04 |

578.000

Traverses acier en profil C - galvanisée à chaud, perforée Ø 7,5 mm
espacement des trous 110 mm

579.000

Klemmbriden - feuerverzinkt, für Befestigung
Traverse/Pfosten



| Art. Nr. N° art. | Abmessung Dimension mm | Länge Longueur mm | Gewicht Poids kg |
|---------------------|------------------------------|-------------------------|------------------------|
| 579.020 | 30/6,0 | 41 | 0,10 |

579.000

Brides de fixation - galvanisée à chaud, pour la fixation
des traverses/poteaux

Hans Schmid AG

Weidgasse 22

3018 Bern

031 998 31 11

info@hsb-bern.ch

hsb-bern.ch